



(812) 942-7-942 www.enb-instrument.ru

OLFA[®]

**ПРОФЕССИОНАЛЬНЫЕ НОЖИ И ЛЕЗВИЯ
ИЗ ЯПОНИИ**



Данные ножи разработаны для разрезания жестких материалов, например фанеры, ковровых покрытий, картона. В данных ножах применяются лезвия "LB", производство которых представляет собой прецизионный многоступенчатый процесс для достижения оптимального баланса между первоначальной режущей способностью и долговечностью лезвия. Используется для: промышленного применения, проектов "Сделай сам", сборке различных конструкции и т.д.

**Ножи для тяжелых режимов работы.
Серия «Heavy Duty Models»**

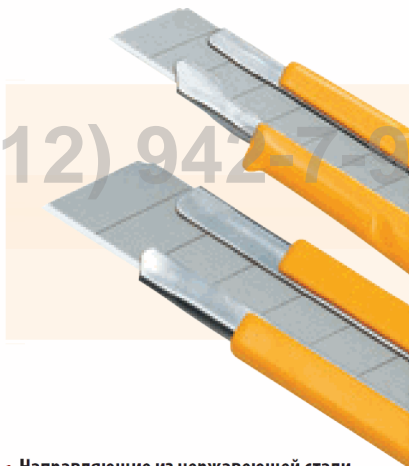

- Направляющие из нержавеющей стали обеспечивают надежную фиксацию лезвия при выполнении тяжелых работ.



- Точный винтовой фиксатор для проведения тяжелых работ. Механизм самофиксации для простоты и легкости использования.

- Для своей работы вы можете выбрать наиболее подходящее лезвие из линейки высокопрочных 18 мм и сверхпрочных 25 мм лезвий.



- Для производства рукояток ножей используется АБС-пластик, сталь, эластомеры и соединение на основе стеклопластика и смолы.



OL-H-1

- Сверхпрочный нож с противоскользящей резиновой рукояткой.



OL-NH-1

- Сверхпрочный нож с противоскользящей рукояткой "Comfortgrip". Устойчив к воздействию кислот и ацетона.



25 mm WHEEL LOCK

OL-XH-1

- Сверхпрочный нож с рукояткой X-дизайна поставляется с ультра острыми лезвиями HVB.
- Устойчив к воздействию кислот и ацетона.

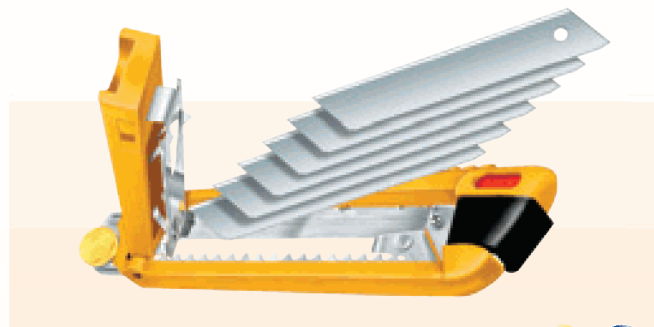

18 mm AUTO LOCK

OL-PL-1

- Профессиональный высокопрочный нож с механизмом автофиксации и механизмом автоматической замены лезвий. Приспособлен для загрузки 6 лезвий.



18 mm WHEEL LOCK

OL-L-1

- Оригинальный и наиболее популярный высокопрочный нож для многофункционального применения.



18 mm WHEEL LOCK

OL-L-2

- Высокопрочный нож с противоскользящей резиновой рукояткой.

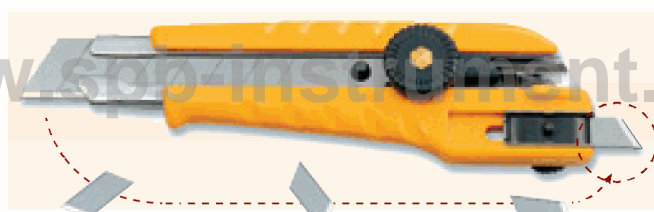

18 mm WHEEL LOCK

OL-L-3

- Двухсторонний высокопрочный нож для многофункционального применения.



18 mm WHEEL LOCK

OL-NOL-1

- Многофункциональный высокопрочный нож с рукояткой ComfortGrip.
- Устойчив к воздействию кислот и ацетона.



18 mm WHEEL LOCK

OL-OL

- Высокопрочный нож для ковровых покрытий. Удлиненные направляющие для проведения реза на различную толщину. Имеется металлический заостренный выступ для многофункционального применения.



18 mm WHEEL LOCK

OL-CL

- Нож для картона с регулируемой направляющей и устройством для извлечения скоб. KL - высокопрочный нож с регулируемой направляющей, регулировка ширины со шкалой и устройством для извлечения скоб.



18 mm AUTO LOCK

OL-NL-AL

- Многофункциональный высокопрочный нож с рукояткой ComfortGrip и механизмом автоматической фиксации лезвия. Устойчив к воздействию кислот и ацетона.

(812) 942-7-30 www.spinstrument.ru

18 mm AUTO LOCK



OL-ML

- Высокопрочный нож с цельнометаллическим корпусом и механизмом автоматической фиксации лезвия.

18 mm AUTO LOCK



OL-EKL

- Бюджетный высокопрочный нож с механизмом автоматической фиксации лезвия.

18 mm AUTO LOCK



OL-L5-AL

- Высокопрочный нож с рукояткой X-дизайна, автоматический фиксатор, сверхострые черные лезвия. Устойчив к воздействию кислот и ацетона. Имеется металлический заостренный выступ для многофункционального применения.

18 mm WHEEL LOCK



OL-L-5

- Высокопрочный нож с рукояткой X-дизайна, винтовой фиксатор, сверхострые черные лезвия. Устойчив к воздействию кислот и ацетона. Имеется металлический заостренный выступ для многофункционального применения.



18 mm



OL-SL-1

- Высокопрочный нож с многопозиционным механизмом фиксации.



OL-SKB-2

OL-RSKB-2

OL-HOB-2

AUTO LOCK



OL-UTC-1

- Хозяйственный нож с рукояткой ComfortGrip для тяжелых работ. Устойчив к воздействию кислот и ацетона.

18 mm WHEEL LOCK



OL-CS-2

- Высокопрочный нож «2 в 1» нож и пила.
- Содержит сегментированное лезвие LB и лезвие-пилу.



OL-LL

- Высокопрочный нож для работы двумя руками при выполнении тяжелых работ.
- 5 сверхдлинных запасных лезвий хранятся в рукоятке.

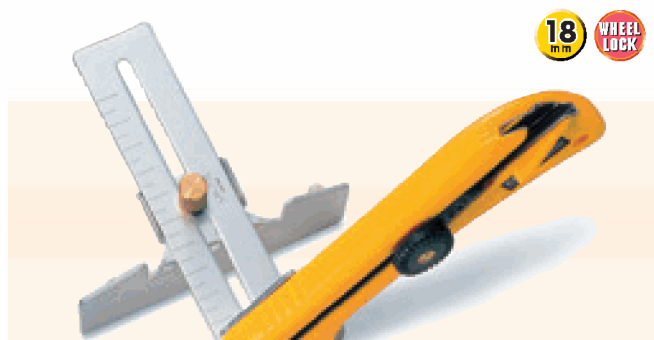

OL-KL

- Высокопрочный нож с регулируемой направляющей, регулировка ширины со шкалой и устройством для извлечения скоб.

Ножи стандартные. Серия «Standart Models»

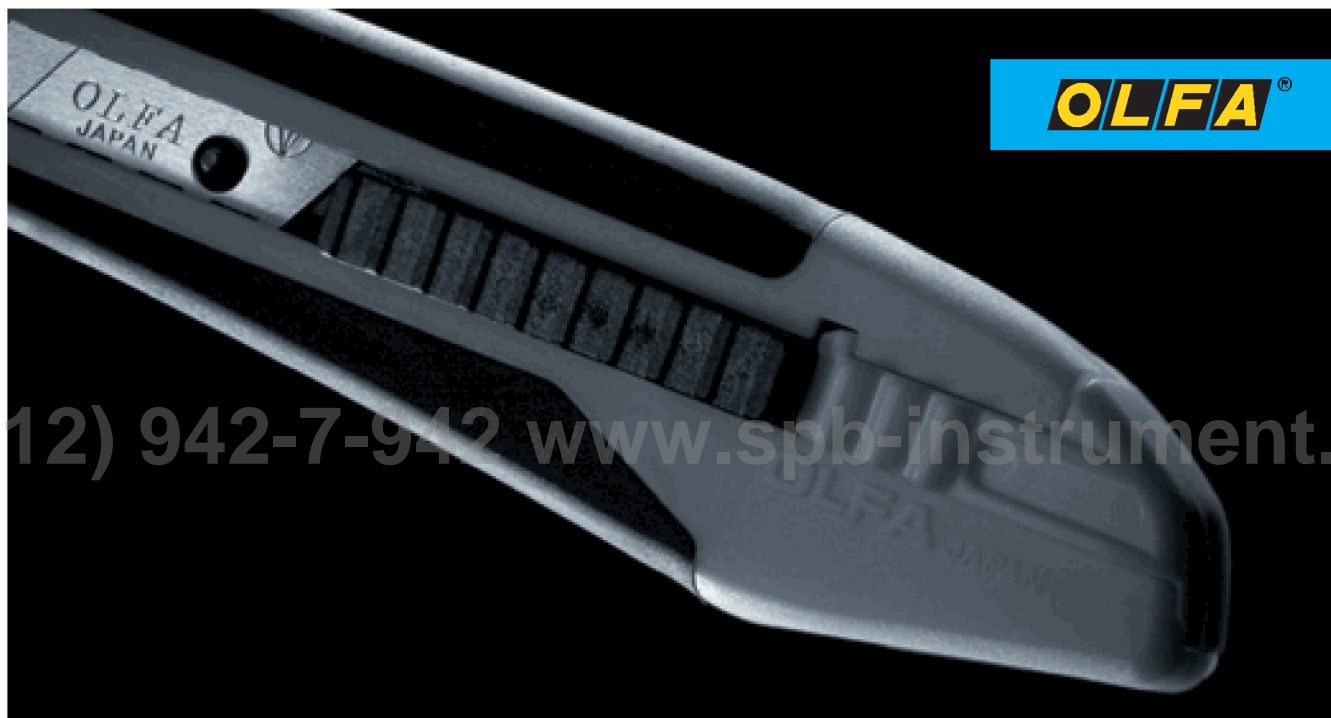

(812) 942-7-942 www.spb-instrument.ru

Достоинством стандартных ножей являются уникальность рукоятки и сверхострое долговечное лезвие. Эти ножи идеальны для резания бумаги, пленки, картона, обоев а также для выполнения иных профессиональных работ. Идеальны для выполнения задач, где требуется прецизионный контроль и тонкость реза.



OL-180-BLACK

- Наиболее популярный стандартный нож. Металлическая рукоятка. Имеет клипсу для крепления(используется также для отламывания сегментов). Индивидуальная упаковка -блистер.



OL-A

- Многофункциональная модель. Имеет клипсу для крепления (используется также для отламывания сегментов).



OL-S

- Компактный стандартный нож с металлической рукояткой. Имеет клипсу для крепления(используется также для отламывания сегментов). Индивидуальная упаковка -блистер.

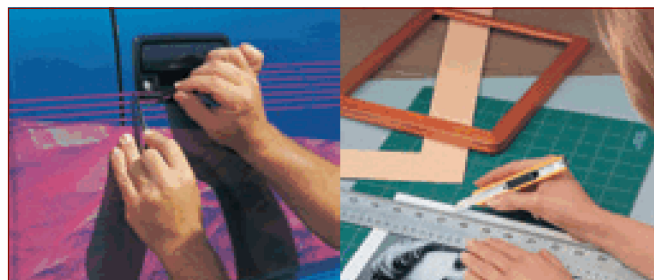

- Лезвия АВ изготовлены из высоко-углеродистой инструментальной стали.
- Лезвия АВ-S с пониженной твердостью идеальны для тонировки стекол пленкой и в автомобильной индустрии.

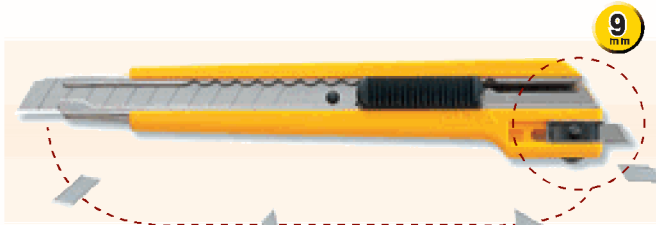

OL-A-3

- Графический нож с двумя способами крепления лезвия.

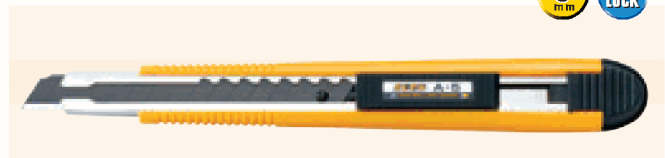

OL-A-5

- Снабжен специальным механизмом автоматической фиксации лезвия, обеспечивающим надежную фиксацию и безопасность работы. Поставляется с сверхострым лезвием черного цвета.



OL-SVR-1

- Современный дизайн. Лезвие и корпус из нержавеющей стали. Имеет клипсу для крепления (используется также для отламывания сегментов).



OL-300

- Точный винтовой фиксатор лезвия для работ требующих особого реза.



OL-SVR-2

- Нержавеющий профессиональный нож с механизмом автоматической фиксации лезвия. Имеет клипсу для крепления (используется также для отламывания сегментов).



OL-NA-1

- Стандартный нож с рукояткой ComfortGrip и механизмом автоматической фиксации лезвия. Устойчив к воздействию кислот и ацетона.

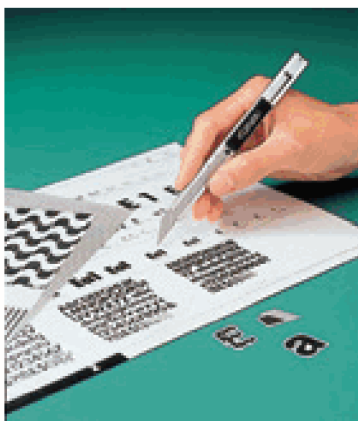

- Остроугольные SAB лезвия применяются для графических работ.



OL-SAC-1

- Лезвие с углом 30 градусов для графических работ. Имеет клипсу для крепления (используется также для отламывания сегментов).



OL-XA-1

- X-дизайн с механизмом автоматической фиксации лезвия. Устойчив к воздействию кислот и ацетона. Поставляется с сверхострым лезвием черного цвета. Имеет клипсу для крепления (используется также для отламывания сегментов).

Ножи круговые.
Серия «Rotary Sewing Craft Models»

- Серия ножей RTY-G снабжена сдвигающимся защитным кожухом.
- Серия RTY-DX снабжена двойным механизмом защиты. Защитный механизм обоих ножей предотвращает травмирование. Безопасность - основное на чем сконцентрировано внимание OLFA.
- Все ножи OLFA применяются для работы как левой, так и правой рукой.
- Лезвия RB60, RB45 и RB28 изготовлены из инструментальной стали. Лезвия RB18, WAB/PIB изготовлены из нержавеющей стали. Лезвия сверхострые и долговечные.
- Помимо обычных лезвий доступны лезвия с фигурной режущей кромкой (зубчики/волна).

Внедрение изобретателем Yoshio Okada ножа с круговым лезвием OLFA в 1979 г. изменило технику кройки и шитья. Хотя он был разработан только для резки тканей, он сыграл революционную роль в мире кройки и шитья благодаря необычайному удобству, которое никто не мог даже представить ранее.



28 mm

OL-RTY-1/G

- Малый нож с лезвием диаметром 28 мм позволяет производить вырезку искривленных и сложных деталей небольшого размера.



18 mm

OL-RTY-4

- 18-мм нож с круговым лезвием. Идеален для резки по шаблону и вырезания миниатюр.



45 mm

OL-RTY-2/G

- Самая популярная модель для кройки и шитья. Лезвие 45 мм.



28 mm

OL-RTY-1/DX

- Безопасный нож премиум класса с 28-ти мм. лезвием. Рукоятка удобна для использования людьми с маленькими руками.



60 mm

OL-RTY-3/G

- Самый большой нож с круговым лезвием диаметром 60 мм. Особенно хорош для разрезания нескольких слоев ткани.



45 mm

OL-RTY-2/DX

- Безопасный нож премиум класса с 45-ти мм. лезвием. Возможна установка декоративных лезвий.



60 mm

OL-RTY-3/DX

- Самый большой нож премиум класса с 60-ти мм. лезвием. Для реза со значительным усилием. Максимально безопасен для пользователя.



OL-RTY-GUIDE

- Дополнительная направляющая для резки по шаблону в пределах от 5 до 80 мм

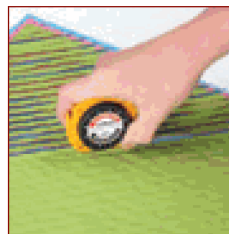

OL-CHN-1

- Резак для создания эффекта бахромы. 4 различных направляющих для разной толщины полосок. 24 режущих сегмента. Поставляется с кейсом для переноски.



Линейки разметочные метрические

- Линии сетки легко различимы как на темных, так и на светлых тканях. Приспособлены для работы как левой так и правой рукой.

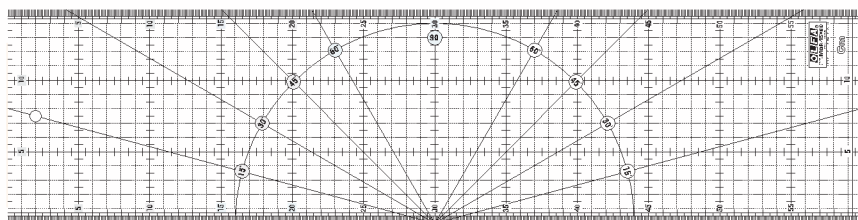
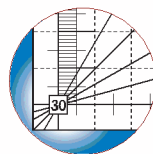

OL-MQR-15x60

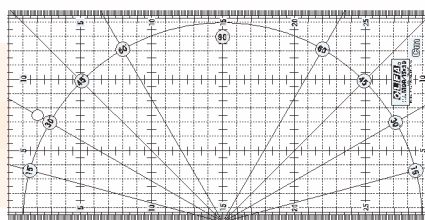

OL-MQR-15x30

Ножи для художественных работ. Серия «Utility Models»



OL-AK-1/5B

- Стандартный нож для художественных работ, имеет 5 запасных лезвий.



OL-AK-3

- Дизайнерский нож с остроконечным лезвием. В упаковке 30 дополнительных лезвий.



OL-AK-4

- Профессиональный нож для графических работ с рукояткой ComfortGrip, специальное устройство препятствует скатыванию ножа с поверхности. В комплекте лезвия KB4-S - 2 шт, KB4-F и KB4-R.

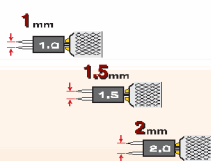
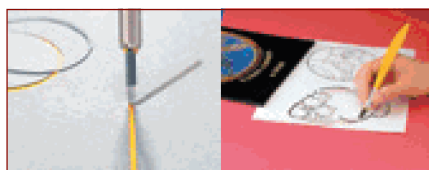

OL-SC-1

- Для вырезания декоративных изделий, трафаретов, применяется при кройке и шитье.



OL-PRC-2

- Поставляется с 18 мм лезвием для выполнения перфорированных линий.

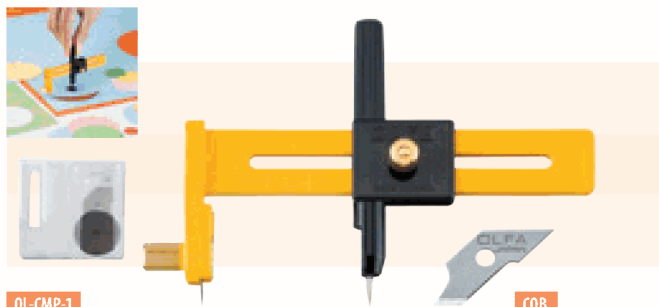

OL-CMP-1

COB

- Для вырезания кругов в бумаге, пленке и т.д. 5 дополнительных лезвий размещены в рукоятке. Диаметр вырезаемого круга от 1 до 15 см.

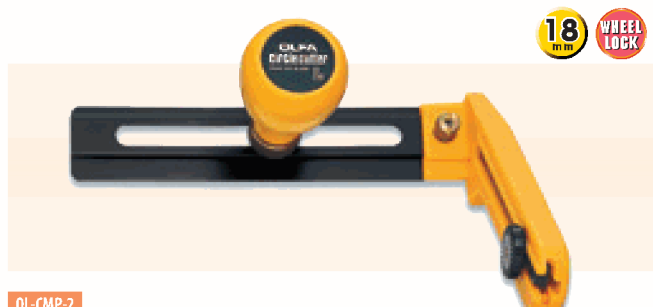

18 mm

WHEEL LOCK

OL-CMP-2

- Высокопрочный круговой нож разработан для вырезания отверстий диаметром от 7 до 30 см в фанере и картоне.

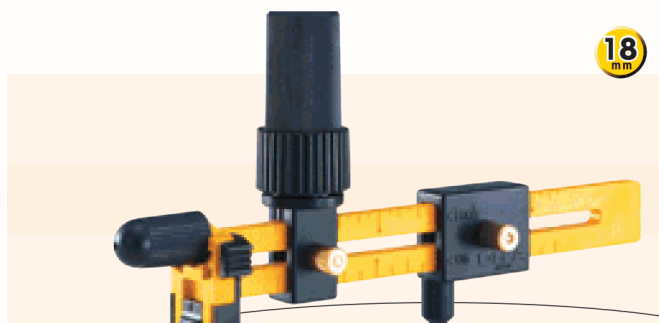

18 mm

OL-CMP-3

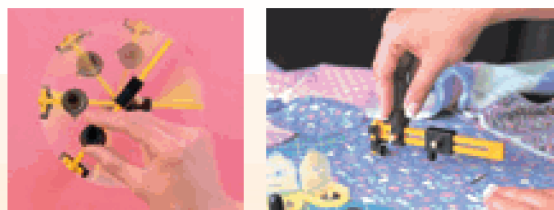

RB18

- Вращающийся нож с круговым лезвием для вырезания кругов ткани диаметром от 4 до 22 мм.

Ножи для хозяйственных работ. Серия «Hobby Craft Models»



OL-CKB-1



OL-CK-1

- Снабжен специально разработанным лезвием для резьбы по дереву и проектов "Сделай сам".



OL-CKB-2



OL-CK-2

- Снабжен специально разработанным нержавеющим лезвием для резьбы по дереву и проектов "Сделай сам".
- Рукоятка из нержавеющей стали.



OL-SKB-2



OL-RSKB-2



OL-SKB-2



OL-HOB-2



OL-SK-4

- Безопасный нож с механизмом автоматического убирания лезвия. Исключает травмирование в процессе выполнения реза.



OL-SK-5

- Безопасный нож с рукояткой ComfortGrip. Устойчив к воздействию кислот и ацетона.



OL-SKB-7

OL-SK-7

- Этот компактный безопасный нож - маленький, но серьезный. Данный продукт получил награду ECO MARK от Японской ассоциации защиты окружающей среды.



OL-HOB-1

OL-HOK-1

- Высокопрочный нож с лезвием-крюком из инструментальной стали.

Ножи «MINI» для мелких работ. Серия «TOUCH KNIFE»



OL-TK-4/32

• Карманный нож с лезвием из нержавеющей стали. Может быть изготовлен с напечатанным логотипом вашей компании.

OL-TK-3M/24

• Мини-нож с лезвием из нержавеющей стали. Имеет магнитное основание.

Резаки



OL-P-450

OL-PB450

OL-P-800

OL-PB800

• Разработан для выполнения тонкого надреза для дальнейшего аккуратного разлома заготовок из пластика, акрила, многослойных материалов. В комплекте 2 запасных лезвия.



OL-MC-45/DX

OL-MC-45/2B

• Идеален для вырезания паспарту картин и фотографий под углом 45 градусов. MC-45 - в упаковке 5 запасных лезвий MC-45/2B - имеет 1 запасное лезвие.

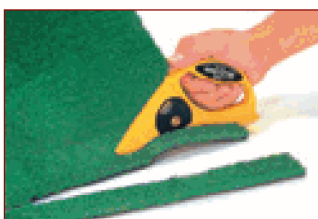

OL-45-C

• Снабжен 45 мм круговым лезвием. Для резки линолеума, ковровых покрытий и т.д.

Ножницы



• Ножницы из нержавеющей стали с серрейторной заточкой отлично подходят для точного реза с приложением большого усилия. Приспособлены для работы как левой так и правой рукой.

Коврики
непрорезаемые

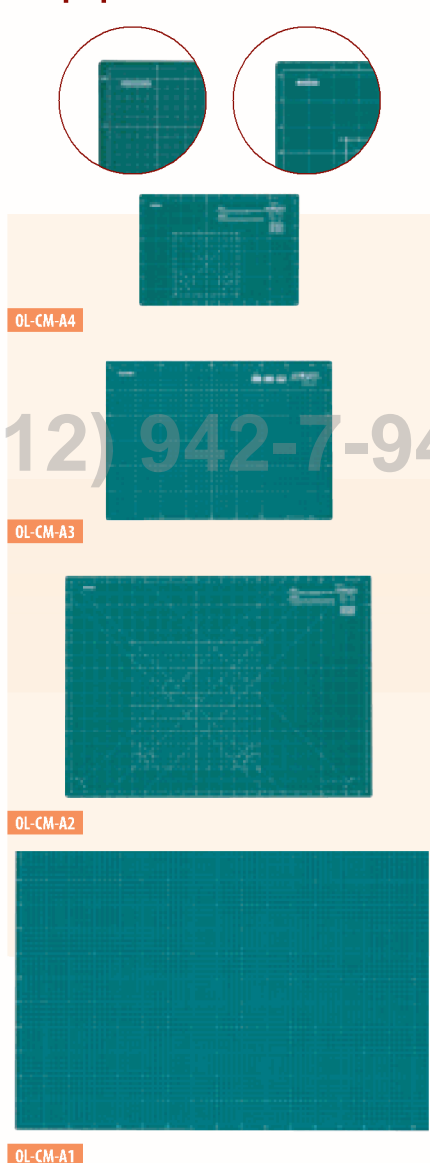

• Коврики толщиной 2 мм отличаются более бюджетной ценой, но при этом настолько же прочные как и 3-х мм. Наиболее подходят для проектов "Сделай сам".

Артикул	Размер
OL-CM-A1	920x610 мм
OL-CM-A2	600x430 мм
OL-CM-A3	430x300 мм
OL-CM-A4	300x210 мм

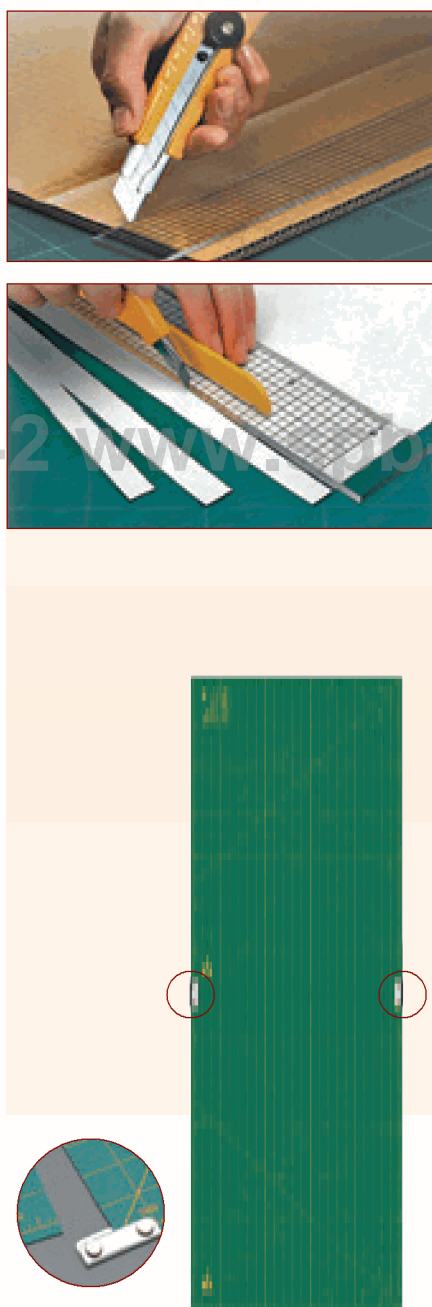

OL-CLIPS/2
• Сверхбольшие вращающиеся коврики поставляются вместе с соединительными скобами.

Коврики
профессиональные

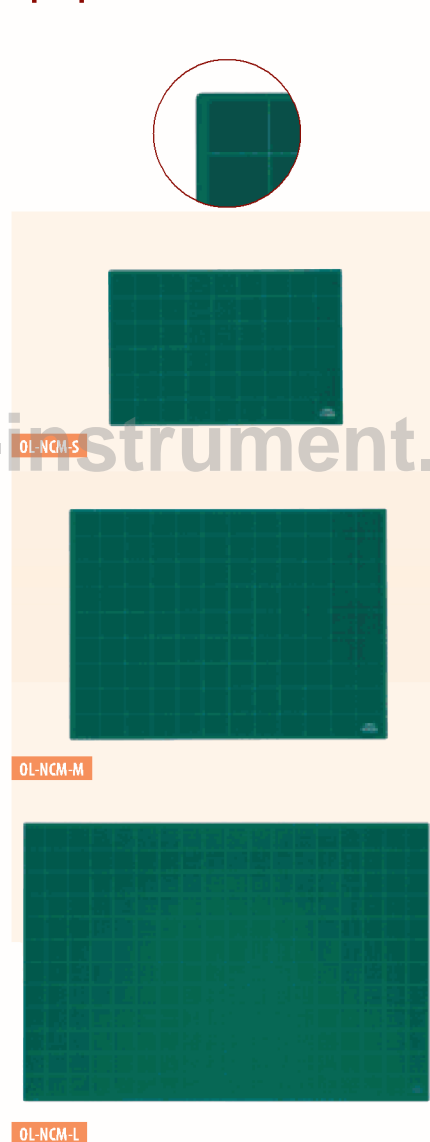

• Коврики толщиной 3 мм, профессионального качества специально разработаны для основных способов резки. Сетка с шагом 5 см нанесена с обеих сторон коврика для различного применения.

Артикул	Размер
OL-NCM-S	900x620 мм
OL-NCM-M	620x450 мм
OL-NCM-L	450x300 мм

(812) 942-7-942 www.olfa-instrument.ru

Лезвия

• Запасные лезвия для продукции OLFA



Артикул	Толщина лезвия	Количество шт.	Примечание
OL-NB-5B	25 мм	5	OL-NH-1, OL-H-1



Артикул	Толщина лезвия	Количество шт.	Примечание
OL-LBD-10	18 мм	10	15 сегментов



Артикул	Толщина лезвия	Количество шт.	Примечание
OL-SAB-10B	9 мм	10	для тонких графических работ, угол наклона сегмента 30°



Артикул	Толщина лезвия	Количество шт.
OL-LB-10B	18 мм	10
OL-LB-50B	18 мм	50



Артикул	Толщина лезвия	Количество шт.	Примечание
OL-AB-10B	9 мм	10	из нержавеющей стали
OL-AB-50B	9 мм	50	
OL-AB-50S	9 мм	50	



Артикул	Толщина лезвия	Количество шт.	Примечание
OL-LBB-10B	18 мм	10	BLACK MAX
OL-LBB-50B	18 мм	50	BLACK MAX



Артикул	Толщина лезвия	Количество шт.	Примечание
OL-ABB-10B	9 мм	10	ULTRA MAX
OL-ABB-50B	9 мм	50	ULTRA MAX

Контейнер для отработанных лезвий



OL-DC-2 OL-DC-4

• Снабжен специальным механизмом, закрывающим прорез (открывается путем нажатия). Хранящиеся лезвия могут выбрасываться по-отдельности или использоваться заново.

Лезвия специальные



Артикул	Толщина лезвия	Количество шт.	Примечание
OL-MCB-1	20 мм	1	OL-MC-45

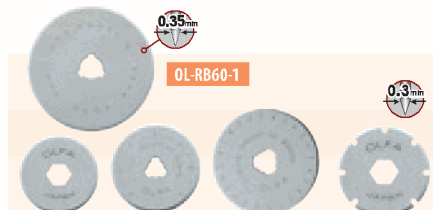

OL-RB18-2 OL-RB28-2 OL-RB45-1 OL-PRB18-2

Артикул	Диаметр лезвия	Количество шт.	Примечание
OL-RB18-2	18 мм	2	OL-PRC-2
OL-RB28-2	20 мм	2	круговое
OL-RB60-1	60 мм	1	круговое
OL-RB45-1	45 мм	1	OL-RTY--2/G, OL-45-C
OL-PRB18-2	18 мм	2	перфорирующее



OL-WAB45-1 OL-PIB45-1 OL-CHB-1

Артикул	Диаметр лезвия	Количество шт.	Примечание
OL-WAB45-1	45 мм	1	фигурная, круглая, большая волна
OL-PIB45-1	45 мм	1	фигурная, малая волна
OL-CHB-1	60 мм	1	OL-CHN-1



Артикул	Толщина лезвия	Количество шт.	Примечание
OL-COB-1	5 мм	15	OL-CMP-1



Артикул	Размеры мм.	Кол-во шт.	Примечание
OL-HOB-1	90x20x39,5x0,8 мм	1	OL-HOK-1



OL-SKB-2/5B OL-HOB-2 OL-RSKB-2/5



OL-CKB-1 OL-SKB-7/10B

Артикул	Толщина лезвия	Количество шт.	Примечание
OL-CKB-1	18 мм	2	OL-SK-1
OL-SKB-2/5B	17,5 мм	5	OL-SK-4
OL-SKB-2/50B	17,5 мм	50	OL-SK-4
OL-SKB-7/10B	17,5 мм	10	OL-SK-7
OL-RSKB-2/5	17,5 мм	5	OL-SK-6
OL-HOB-2	17,5 мм	5	крюковидное



OL-KB4-NS/3 OL-KB4-WS/3

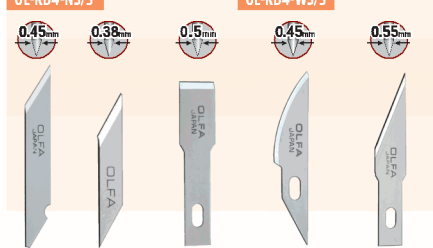

OL-KB OL-KB-3 OL-KB4-F/5 OL-KB4-R/5 OL-KB4-S/5

Артикул	Толщина лезвия	Количество шт.	Примечание
OL-KB	6 мм	25	OL-AK-1
OL-KB-3	4 мм	30	OL-AK-3
OL-KB4-F/5	6 мм	5	OL-AK-4
OL-KB4-R/5	6 мм	5	OL-AK-4
OL-KB4-S/5	6 мм	5	OL-AK-4
OL-KB4-NS/3	6 мм	3	OL-AK-4
OL-KB4-WS/3	6 мм	3	OL-AK-4

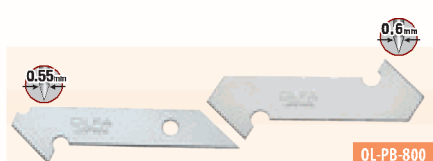

OL-PB-800

Артикул	Толщина лезвия	Количество шт.	Примечание
OL-PB-450	8 мм	5	OL-P-450
OL-PB-800	13 мм	3	OL-P-800



Артикул	Толщина лезвия	Количество шт.	Примечание
OL-SWB-1	18 мм	1	пилка для OL-CS-2



Артикул	Размеры мм.	Кол-во шт.	Примечание
OL-CKB-2	105x50x1,2 мм	2	OL-SK-2