

Передовые российские технологии 

ПРАКТИКА

(812) 942-7-942 www.spb-instrument.ru

Профессиональная оснастка
и измерительный инструмент

Каталог
2018

(812)942-7-942 mail@spb-instrument.ru

Содержание

Новинки продукции..... 5

Серии продукции..... 6

Пиление

Технологии алмазной резки..... 7

- Диски алмазные..... 8
- Рекомендации по применению алмазных дисков..... 19
- Симптомы и причины не правильной работы алмазных дисков..... 20
- Шкала твердости Мооса..... 22

Шлифование и полирование

Принадлежности для шлифования и полирования..... 24

- Круги твердосплавные шлифовальные..... 24
- Чашки алмазные шлифовальные..... 25
- Круги алмазные шлифовальные самоклеящиеся..... 26
- Круги абразивные шлифовальные торцевые..... 27
- Круги шлифовальные лепестковые торцевые..... 28
- Круги синтетические абразивные..... 29
- Круги шлифовально-полировальные..... 30
- Тарелки опорные шлифовальные, стикеры..... 32
- Круги фибровые с центральным отверстием..... 34
- Круги шлифовальные самоклеящиеся..... 35
- Губки и круги полировальные..... 36

Система принадлежностей для шлифования и полирования..... 38

- Ленты бесконечные..... 39

Насадки (шарошки) для дрелей и прямых шлифмашин..... 41

- Насадки (шарошки) алмазные..... 42
- Насадки (шарошки) абразивные..... 44
- Бор-фрезы твердосплавные по металлу..... 51
- Насадки (шарошки) по дереву..... 54
- Круги лепестковые с хвостовиком..... 57
- Система насадок для дрелей и прямых шлифмашин..... 59

Кордщетki для дрелей, угловых шлифмашин и точил..... 60

- Кордщетki для угловых шлифмашин..... 62
- Кордщетki для дрелей..... 64
- Наборы кордщеток..... 66
- Кордщетki для точил..... 67

Пиление

- Диски абразивные..... 68
- Ключи для угловых шлифмашин..... 72
- Система принадлежностей для угловых шлифмашин..... 74

Пиление

Диски пильные..... 75

- Рекомендации по применению пильных дисков..... 77
- Каждой пиле свой пильный диск..... 78
- Диски пильные..... 81
- Наборы переходных колец..... 84
- Диски для УШМ по дереву с НМ зерном..... 85

Пилки для лобзика..... 86

- Пилки для лобзика..... 88
- Наборы пилок для лобзика..... 94

Пилки для сабельных пил..... 97

Насадки для многофункциональных инструментов..... 103

- Насадки режущие по дереву..... 105
- Насадки режущие биметаллические..... 109
- Насадки твердосплавные..... 114
- Насадки алмазные..... 115
- Насадки лезвийные и шаберы..... 116
- Насадки шлифовальные и полировальные..... 118
- Наборы насадок..... 121

Многофункциональный инструмент МФИ-10А2..... 125

Строгание

Ножи для рубанка..... 126

Сверление

Сверла по дереву..... 130

- Сверла для мебельных стяжек..... 131
- Сверла по дереву цилиндрические..... 132
- Сверла по дереву перовые..... 133
- Удлинители сверл..... 135
- Сверла по дереву винтовые..... 136
- Сверла Форстнера..... 138
- Сверла винтовые по дереву X-тип..... 138

ВМ коронки и коронки по дереву..... 139

- Коронки биметаллические и адаптеры..... 140
- Коронки по дереву и адаптеры..... 142
- Наборы коронок по дереву и кольцевых пил..... 143
- Наборы для установки замков..... 144

Сверла по металлу..... 145

- Сверла по металлу ступенчатые и конические P6M5 TiN..... 147
- Сверла-фрезы по металлу P6M5 TiN..... 147
- Сверла по металлу P6M5..... 148

- Сверла по металлу с шестигранным хвостовиком 1/4" P6M5..... 149
- Сверла по металлу кобальтовые P6M5K5..... 150
- Сверла по металлу P6M5 TiN..... 151
- Сверла по металлу двусторонние P6M5..... 151

Нарезание резьбы..... 152

- Сверла метчики..... 153
- Метчики и плашки..... 155
- Наборы резьбонарезные..... 156

Наборы сверл..... 158

- Рекомендации по применению сверл по металлу..... 161

Сверла по стеклу и плитке..... 162

Сверла по бетону и кирпичу..... 165

Сверла универсальные твердосплавные..... 166

Коронки с твердосплавным зерном по керамической плитке..... 167

Коронки алмазные по керамике и керамограниту..... 168

- Коронки алмазные по стеклу, керамике..... 169
- Коронки алмазные по керамограниту..... 170
- Коронки алмазные универсальные для УШМ..... 172
- Кондукторы для сверления..... 175

Коронки алмазные по бетону..... 176

Система принадлежностей для дрелей и шуруповертов..... 180

Патроны сверлильные..... 182

- Патроны ключевые..... 184
- Патроны быстрозажимные..... 184
- Ключи и переходники SDS-plus для патронов..... 185
- Наборы: патрон с переходником SDS-plus..... 185

Принадлежности для перфораторов и отбойных молотков..... 186

- Системы хвостовиков..... 187
- Буры по бетону SDS-plus 2x2..... 189
- Буры по бетону SDS-plus A-тип..... 190
- Буры по бетону SDS-Plus X-Тип..... 192
- Твердосплавные коронки для перфораторов SDS..... 194
- Буры по бетону SDS-max-KBADPO..... 195
- Буры по бетону проломные SDS-max..... 195
- Зубила SDS-plus и SDS-max..... 196
- Симптомы и причины поломки ударного инструмента..... 198

Система принадлежностей для перфораторов и отбойных молотков SDS..... 202

Смешивание (миксеры)

Насадки миксерные..... 204

Крепежные работы

Завинчивание..... 205

- Насадки отверточные..... 206
- Удлинители магнитные, переходники..... 214
- Головки магнитные внутренние шестигранные..... 215
- Наборы экстракторов..... 215
- Наборы отверточных насадок..... 216

Забивание..... 220

- Стеллеры..... 220
- Скобы..... 223

Склеивание..... 224

- Клей для клеевых пистолетов..... 225

Аккумуляторы

Аккумуляторы..... 227

- Аккумуляторы NiMH..... 229
- Аккумуляторы NiCd..... 230
- Аккумуляторы Li-Ion..... 232
- Каждому инструменту свой аккумулятор..... 234

Пылеудаление

Мешки для промышленных пылесосов..... 238

DIY торговля

Наборы отверточных насадок и сверл..... 241

Карманные мультитулы..... 248

Электронные и измерительные инструменты

- Детектор универсальный..... 253
- Дальномеры лазерные..... 254
- Нивелиры лазерные..... 255
- Штативы и кронштейны..... 260
- Рулетки измерительные..... 261
- Уровни строительные..... 262

Условные обозначения..... 265

Система мерчендайзинга

Планограммы..... 270

Ваши витрины..... 279

Указатель номенклатуры..... 285

Наша география..... 291

Новинки продукции ПРАКТИКА

Новинки 2018 года

ДЕТЕКТОР УНИВЕРСАЛЬНЫЙ



модель:
ДУ-100М

Глубина
поиска 100мм

дисплей 2,4"

стр. 253

ЛАЗЕРНЫЕ НИВЕЛИРЫ



НЛЗ-360-3
«ИЗУМРУД»
зеленый лазер

НЛ-ЗЛФ

стр. 259

АКСЕССУАРЫ ДЛЯ ЛАЗЕРНОЙ ТЕХНИКИ

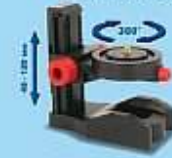

Очки красные

Штатив
кронштейн

Штатив 1,1 м

стр. 260

ДИСКИ АЛМАЗНЫЕ УНИВЕРСАЛЬНЫЕ



Ø диска 125, 150, 230 мм

стр. 11

ДИСКИ ДЛЯ УШМ ПО ДЕРЕВУ С НМ ЗЕРНОМ



Ø диска 125, 150 мм

стр. 85

ПИЛКИ ЛОБЗИКОВЫЕ

T1044DP

Набор пилки
для лобзика
16 шт.

стр. 92

ПИЛКИ САБЕЛЬНЫЕ

S1122GF

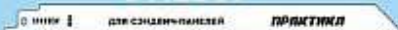
S1617K, S1531L,
S1122VFS644D, S922BF,
S711EF

стр. 101

НАСАДКИ ДЛЯ МФИ

Лезвийная

HCS



Шаберные

стр. 117

АДАПТЕРЫ

Хвостовик с наружной
резьбой М14Новый
универсальный
адаптер МФИ

стр. 33, 120

НАБОР КОРОНОК С НМ ЗЕРНОМ



Ø коронок 33, 53, 68, 73 мм

стр. 167

БУРЫ ПО БЕТОНУ SDS-plus

Буры серии Мастер
Ø = 5-20 мм
L = 110-460 ммБуры серии Профи
длина до 1200 мм

SDS-max длина 1500мм

стр. 189

Шнуры для электроинструмента

Ø сечения
1,0, 1,5 ммдлина
2,5, 4,0 м

2 и 3 жилы

стр. 238

Серии продукции ПРАКТИКА

Вся продукция в зависимости от назначения, интенсивности использования и сферы применения делится на 5 групп:

- серия Сделай Сам** - для периодических и непродолжительных работ
- серия МАСТЕР** - для пользователей, постоянно использующих электроинструменты, ограниченно подходит для профессионального применения
- серия ПРОФИ** - для профессионального применения
- серия ЭКСПЕРТ** - для интенсивного профессионального использования в тяжелых условиях
- серия ЛАЗЕР** - алмазные диски с сегментами приваренными лазером для наиболее тяжелых работ

Чем ниже цена изделия - тем выше себестоимость работы им. Таким образом, то, что оптимально подходит для применения в домашнем хозяйстве, экономически не эффективно при профессиональном использовании. Это наглядно иллюстрирует график соотношения цены и себестоимости работы алмазных дисков диаметра 230 мм.

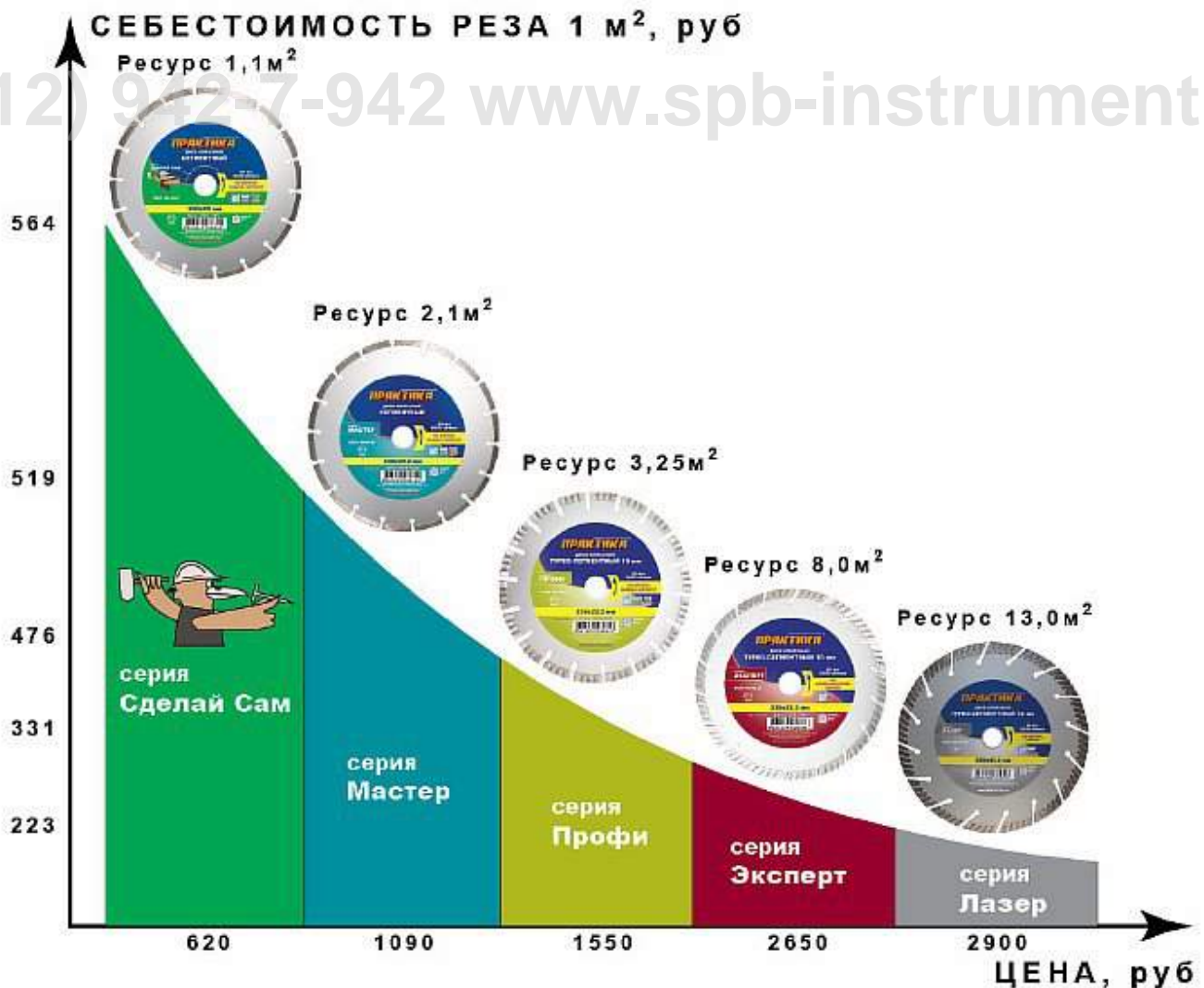

Пиление Технологии алмазной резки

(812) 542-7-942 www.ppraktika.com ent.ru



Патентованная российская технология®

ПРАКТИКА

ДИСК АЛМАЗНЫЙ
СУПЕРТОНКИЙ

серия
ЭКСПЕРТ

ТОЛЩИНА
1.4
ММ

80 м/с
12250 об/мин

по
КЕРАМОГРАНИТУ





ПРАКТИКА Диски алмазные. Сегментные.
 Тип 1A1RSS. Сегмент 4мм. ГОСТ 10110-87.
 Универсальные.

СЕРИЯ
ЭКСПЕРТ

Уникальные диски с непревзойденными качествами. Пригодны для резки любых материалов от абразивных (асфальт, силикатный кирпич) до металлических профилей и дерева. Новая вентилируемая конструкция тела диска для лучшего воздушного охлаждения и предотвращения перегрева.

Идеально подходят для пиления материалов неоднородного состава: армированный бетон, перекрытия крыши с деревянной или металлической обрешеткой, перегородки с профилями и наполнителями, вскрытия полов. Рекомендованы в качестве спасательных для оперативного вскрытия металлических дверей, перегородок, крыш. Также могут быть использованы для пиления твердых металлических изделий: замков, стержней, пальцев, пружин, валов, дверных петель. Сухой рез.

Арт.	Тип	Диаметр наружный, мм	Диаметр внутренний, мм	Кол-во сегментов	EAN-13
774-894	DA-125-22-SM	125	22,2	15	4630006774894
774-900	DA-150-22-SM	150	22,2	11	4630006774900
774-917	DA-230-22-SM	230	22,2	16	4630006774917



1
 Резка металлического профиля



2
 Резка природного камня



3
 Распиливание деревянного бруса



4
 Резка кирпича



5
 Резка армированного бетона



6
 Резка асфальта

Диски алмазные ПРАКТИКА

Упаковка. Полуоткрытая коробка с евроотверстием



**серия
СДЕЛАЙ САМ**

Серия «Сделай Сам»

Диски серии «Сделай Сам» оптимально подходят для выполнения непродолжительных работ при обработке кирпича, камня, бетона. Сопоставимые по цене с абразивными дисками по камню, диски данной серии по сравнению с ними имеют в десятки раз больший ресурс, более высокую скорость резания и не уменьшаются в диаметре в процессе работы. Упакованы в термопластичную пленку по 5шт.

ПРАКТИКА Диски алмазные. Сегментные.
Тип 1A1RSS. Сегмент 7 мм. ГОСТ 10110-87.
По бетону и кирпичу

**серия
Сделай Сам**

Недорогие алмазные диски для широкого спектра строительных материалов: кирпич, бетон, искусственный и натуральный камень. Высокая скорость резания. Хорошо подходит для выполнения непродолжительных бытовых работ. Для ручного электроинструмента. Не для абразивных материалов. Сухой рез. Охлаждение водой увеличивает ресурс диска.

Арт.	Диаметр наружный, мм	Диаметр внутренний, мм	Сегмент, мм	Кол-во сегментов	Ресурс*, м ²	EAN-13
036-292	115	22,2	1,9x7,0x38,3	8	0,3	4607074036292
036-308	125	22,2	1,9x7,0x37,5	9	0,4	4607074036308
036-315	230	22,2	2,4x7,2x34,4	18	1,1	4607074036315

ПРАКТИКА Диски алмазные. Несементные.
Тип 1A1R. Сегмент 7 мм. ГОСТ 10110-87.
По облицовочной плитке

**серия
Сделай Сам**

Недорогие алмазные диски для пиления керамической облицовочной плитки. Высокая скорость резания. Хорошо подходит для выполнения бытовых работ по отделке помещений кафельной плиткой. Для ручного электроинструмента. Работа с охлаждением водой.

Арт.	Диаметр наружный, мм	Диаметр внутренний, мм	Сегмент, мм	EAN-13
036-322	115	22,2	1,9x7,0	4607074036322
036-339	125	22,2	1,9x7,0	4607074036339
	230	22,2	2,4x7,0	

ПРАКТИКА Диски алмазные. Тип TURBO.
Сегмент 7 мм. ГОСТ 10110-87.
По камню и кирпичу

**серия
Сделай Сам**

Недорогие алмазные диски для широкого спектра строительных материалов: кирпич, бетон, искусственный и натуральный камень. Высокая скорость резания. Хорошо подходит для выполнения непродолжительных бытовых работ. Для ручного электроинструмента. Не для абразивных материалов. Сухой рез. Охлаждение водой увеличивает ресурс диска.

Арт.	Диаметр наружный, мм	Диаметр внутренний, мм	Сегмент, мм	Ресурс*, м ²	EAN-13
036-346	115	22,2	2,4x7,5	0,35	4607074036346
036-353	125	22,2	2,4x7,5	0,45	4607074036353
036-360	230	22,2	3,1x8,0	1,2	4607074036360

ПРАКТИКА Диски алмазные. Сегментные.

Тип 1A1RSS Сегмент 7 мм. ГОСТ 10110-87

По бетону и кирпичу

серия
МАСТЕР

Алмазные диски для широкого спектра строительных материалов: кирпич, бетон, искусственный и натуральный камень. Очень высокая скорость резания. Для ручного электроинструмента. Способны разрезать тонкую арматуру в бетоне. Не для абразивных материалов. Сухой рез. Охлаждение водой увеличивает ресурс диска.

Арт.	Тип	Диаметр наружный, мм	Диаметр внутренний, мм	Кол-во сегментов	Ресурс*, м ²	EAN-13
030-665	DA-115-22S	115	22,2	8	0,7	4607074030665
030-672	DA-125-22S	125	22,2	9	0,95	4607074030672
030-689	DA-150-22S	150	22,2	12	1,3	4607074030689
030-696	DA-180-22S	180	22,2	14	1,6	4607074030696
030-702	DA-230-22S	230	22,2	18	2,1	4607074030702



ПРАКТИКА Диски алмазные. Несегментные.

Тип 1A1R. Сегмент 7 мм. ГОСТ 10110-87

По облицовочной плитке

серия
МАСТЕР

Алмазные диски для пиления керамической и мраморной облицовочной плитки. Очень высокая скорость резания. Для ручного электроинструмента и станков. Работа с охлаждением водой. Не для керамогранита.

Арт.	Тип	Диаметр наружный, мм	Диаметр внутренний, мм	EAN-13
030-610	DA-115-22C	115	22,2	4607074030610
030-627	DA-125-22C	125	22,2	4607074030627
774-870	DA-150-22C	150	22,2	4630006774870
	DA-180-22C	180	22,2	
030-641	DA-180-22/25C	180	25,4 / 22,2	4607074030641
036-469	DA-200-22/25C	200	25,4 / 22,2	4607074036469
030-658	DA-230-22/25C	230	25,4 / 22,2	4607074030658
	DA-250-25C	250	25,4	
038-951	DA-300-25C	300	25,4	4607074038951



ПРАКТИКА Диски алмазные. Тип TURBO

Сегмент 7 мм. ГОСТ 10110-87

По камню и кирпичу

серия
МАСТЕР

Алмазные диски для широкого спектра строительных материалов: кирпич, бетон, искусственный и натуральный камень. Очень высокая скорость резания. Для ручного электроинструмента. Способны разрезать тонкую арматуру в бетоне. Не для абразивных материалов. Сухой рез. Охлаждение водой увеличивает ресурс диска.

Арт.	Тип	Диаметр наружный, мм	Диаметр внутренний, мм	Ресурс*, м ²	EAN-13
030-719	DA-115-22T	115	22,2	0,8	4607074030719
030-726	DA-125-22T	125	22,2	1,0	4607074030726
030-733	DA-150-22T	150	22,2	1,3	4607074030733
030-740	DA-180-22T	180	22,2	1,65	4607074030740
030-757	DA-230-22T	230	22,2	2,2	4607074030757



*Данные, указанные в столбце "Ресурс", получены в лабораторных условиях с использованием охлаждения водой по тем материалам, для которых рекомендована данная серия. Данные для дисков малого диаметра расчетные. Полученные показатели не являются абсолютными и в конкретных условиях могут отличаться как в меньшую, так и в большую сторону, в зависимости от материала, опыта пользователя, мощности инструмента, скорости подачи.



Долговечность алмазного диска зачастую обратно пропорциональна скорости пиления.



ПРАКТИКА Диски алмазные. Тип TURBO-Сегмент Сегмент 10мм. ГОСТ 10110-87. По бетону и кирпичу.

серия
ПРОФИ

Универсальные диски для профессионального применения по бетону, кирпичу, искусственному и натуральному камню. Благодаря новому турбированному сегменту высотой 10 мм ресурс увеличен на 50% по сравнению с серией Мастер. Не рекомендован для абразивных материалов. Сухой рез. Охлаждение водой увеличивает ресурс диска.

Арт.	Тип	Диаметр наружный, мм	Диаметр внутренний, мм	Кол-во сегментов	Ресурс*, м ²	EAN-13
	DA-115-22S-10	115	22,2	8	1,05	
030-795	DA-125-22S-10	125	22,2	9	1,45	4607074030795
030-801	DA-150-22S-10	150	22,2	12	1,8	4607074030801
	DA-180-22S-10	180	22,2	14	2,5	
030-818	DA-230-22S-10	230	22,2	18	3,25	4607074030818

ПРАКТИКА Диски алмазные. Тип TURBO-Сегмент Сегмент 10мм. ГОСТ 10110-87. По армированному бетону.

серия
ЭКСПЕРТ

Специализированные диски для профессионального применения по бетону, армированному бетону, искусственному и натуральному камню. Лучшая серия для сложных работ по материалам неоднородного состава. Для большого объема работ. Не рекомендован для абразивных материалов. Сухой рез. Охлаждение водой увеличивает ресурс диска.

Арт.	Тип	Диаметр наружный, мм	Диаметр внутренний, мм	Кол-во сегментов	Ресурс*, м ²	EAN-13
030-764	DA-125-22TS	125	22,2	9	3,6	4607074030764
030-771	DA-150-22TS	150	22,2	12	4,5	4607074030771
	DA-180-22TS	180	22,2	14	6	
030-788	DA-230-22TS	230	22,2	18	8	4607074030788

ПРАКТИКА Диски алмазные. Тип TURBO-Сегмент. Сегмент 10мм. ГОСТ 10110-87. По граниту.

серия
ЭКСПЕРТ

Специализированные диски для профессионального применения по граниту, армированному бетону, твердому бетону с гранитной крошкой, натуральному и искусственному камню. Для большого объема работ. Не рекомендован для абразивных материалов. Сухой рез. Охлаждение водой увеличивает ресурс диска.

Арт.	Тип	Диаметр наружный, мм	Диаметр внутренний, мм	Кол-во сегментов	Ресурс*, м ²	EAN-13
034-328	DA-125-22TSG	125	22,2	9	3,7	4607074034328
	DA-150-22TSG	150	22,2	12	4,5	
	DA-180-22TSG	180	22,2	14	5,8	
032-331	DA-230-22TSG	230	22,2	18	8	4607074032331
	DA-250-22TSG	250	25,4	20	8,5	

*Данные, указанные в столбце "Ресурс", получены в лабораторных условиях с использованием охлаждения водой по тем материалам, для которых рекомендована данная серия. Данные для дисков малого диаметра расчетные. Полученные показатели не являются абсолютными и в конкретных условиях могут отличаться как в меньшую, так и в большую сторону, в зависимости от материала, опыта пользователя, мощности инструмента, скорости подачи.



При прохождении арматуры в бетоне снижайте подачу инструмента. Работайте на максимальных оборотах. Такая операция требует опыта и сноровки.

Общее правило для алмазных дисков — чем тверже материал, тем мягче связка алмазного диска и наоборот.



ПРАКТИКА Диски алмазные. Тип TURBO-Сегмент. Сегмент 10 мм. ГОСТ 10110-87. Супертонкие. По граниту, керамограниту.

серия
ЭКСПЕРТ

Специализированные диски для резки керамического гранита, твердой и мягкой керамической плитки, плит из искусственного и натурального твердого камня. Предназначены для установки на ручные угловые шлифовальные машины и стационарные плиткорезные станки. Высокая концентрация алмазов мелкой фракции в сегменте и минимально возможная толщина диска обеспечивают высокую скорость реза и идеальную чистоту кромок. Тело диска имеет усиление в районе посадочного отверстия для повышения жесткости и снижения вибраций. Диски серии «Эксперт» предназначены для профессионального применения и рекомендованы для большого объема работ. Для уменьшения пылеобразования и увеличения ресурса диска рекомендуется использовать охлаждение водой.

Арт.	Диаметр наружный, мм	Диаметр внутренний, мм	Толщина, мм	EAN-13
640-018	125	22,2	1,4	4680014640018
640-025	180	25,4/22,2	1,8	4680014640025
640-032	200	25,4/22,2	1,8	4680014640032
644-658	230	25,4/22,2	2,0	4680014644658
644-665	250	25,4	2,2	4680014644665



ПРАКТИКА Диски алмазные. Несегаментные. Тип 1A1R. Сегмент 7 мм. ГОСТ 10110-87. По керамограниту.

серия
ЭКСПЕРТ

Специализированные тонкие диски для профессионального применения по керамическому граниту, плитке, различным изделиям из керамики. Для настольных пил и ручного инструмента. Обеспечивает идеальную чистоту кромок. Рекомендован для большого объема работ. Использовать охлаждение водой.

Арт.	Тип	Диаметр наружный, мм	Диаметр внутренний, мм	EAN-13
034-298	DA-125-20/22Sup	125	22,2 / 20	4607074034298
774-887	DA-150-22Sup	150	22,2	4630006774887
034-793	DA-180-22/25Sup	180	25,4 / 22,2	4607074034793
034-304	DA-200-25Sup	200	25,4 / 22,2	4607074034304
032-607	DA-230-22/25Sup	230	25,4 / 22,2	4607074032607
034-311	DA-250-25Sup	250	25,4	4607074034311
034-717	DA-300-25Sup	300	25,4	4607074034717



ПРАКТИКА Диски алмазные. Несегаментные. Тип 1A1R. Сегмент 7 мм. ГОСТ 10110-87. По стеклу.

серия
ЭКСПЕРТ

Уникальные диски для прецизионной резки тонкого и толстого стекла. Мелкая фракция кристаллов алмаза позволяет наиболее чисто выполнить сложную работу. Тонкие: толщина реза 1,3 мм. Использовать охлаждение водой.

Арт.	Тип	Диаметр наружный, мм	Диаметр внутренний, мм	EAN-13	Подходят на алмазные инструменты
	DA-80-15G	80	15		MAKITA 4190DW, 4191DWA
030-825	DA-125-20/22G	125	22,2 / 20	4607074030825	Малье УШМ D=125мм, MAKITA 4101RH, MAKITA 4190DW



Если алмазный диск не изношен до конца, но уже не пилит, возможно он «затупился». Чтобы «заточить» диск - вскрыть алмазный слой, произведите несколько пропилов в абразивном материале, таком как асфальт или силикатный кирпич.

При пилении алмазными дисками плитки, на кромках возможно появление небольших сколов. Для получения идеально чистой кромки необходимо производить дополнительную шлифовку алмазными инструментами.



ПРАКТИКА Диски алмазные. Тип TURBO-Сегмент.
Сегмент 10мм. ГОСТ 10110-87.
По мрамору.

серия
ЭКСПЕРТ

Специализированные диски для профессионального применения по мрамору, кирпичу, искусственному камню. Для большого объема работ. Не рекомендован для абразивных материалов.

Сухой рез. Охлаждение водой увеличивает ресурс диска.

Арт.	Тип	Диаметр наружный, мм	Диаметр внутренний, мм	Кол-во сегментов	Ресурс*, м ²	EAN-13
	DA-300-25TSM	300	25,4	24	10	



ПРАКТИКА Диски алмазные. Тип TURBO-Сегмент.
Сегмент 12мм. ГОСТ 10110-87.
По бетону, кирпичу.

серия
ЛАЗЕР

Для профессионального применения. Специализированные диски для резки бетона, армированного бетона. Сегменты приварены лазером. Позволяет работать с самой высокой скоростью подачи. Низкая себестоимость 1м² реза. Рекомендован для большого объема работ. Сухой рез. Охлаждение водой увеличивает ресурс диска.

Арт.	Тип	Диаметр наружный, мм	Диаметр внутренний, мм	Кол-во сегментов	Ресурс на испытаниях м ²	EAN-13
		125	22,2	8	4	
		150	22,2	10	6	
		180	22,2	13	9	
775-327	DA-230-22LB12	230	22,2	16	13	4630006775327



ПРАКТИКА Диски алмазные. Тип TURBO-Сегмент.
Сегмент 12мм. ГОСТ 10110-87.
По граниту.

серия
ЛАЗЕР

Для профессионального применения. Специализированные диски для резки гранита и бетона с гранитной крошкой. Сегменты приварены лазером. Позволяет работать с самой высокой скоростью подачи. Низкая себестоимость 1м² реза. Рекомендован для большого объема работ. Сухой рез. Охлаждение водой увеличивает ресурс диска.

Арт.	Тип	Диаметр наружный, мм	Диаметр внутренний, мм	Кол-во сегментов	Ресурс на испытаниях м ²	EAN-13
		125	22,2	8	4	
		150	22,2	10	6	
		180	22,2	13	9	
775-068	DA-230-22LG12	230	22,2	16	13	4630006775068





ПРАКТИКА Диски алмазные. Тип TURBO. Тип 1A1RSS. Сегмент 20мм. ГОСТ 10110-87. По бетону, кирпичу.

серия
ЛАЗЕР

Для профессионального применения. Специализированные диски для резки бетона, армированного бетона, бетона с гранитной крошкой. Сегменты приварены лазером. Позволяет работать с самой высокой скоростью подачи. Низкая себестоимость 1м² реза. Рекомендован для большого объема работ. Сухой рез. Охлаждение водой увеличивает ресурс диска.

Арт.	Тип	Диаметр наружный, мм	Диаметр внутренний, мм	Кол-во сегментов	Ресурс на испытаниях м ²	EAN-13
		125	22,2	8	4	
		150	22,2	10	6	
		180	22,2	13	9	
035-486	DA-230-22L	230	22,2	16	14	4607074035486
036-797	DA-230-22TL	230	22,2	16	15	4607074036797

* L-Сегментный, TL-Турбированный сегмент



L20-



L45-



L70-



L90-



ПРАКТИКА Диски алмазные. Тип 1A1RSS. Сегмент 10мм. ГОСТ 10110-87

серия
ЛАЗЕР

Серия специализированных дисков для профессионального применения на ручных бензорезах, настольных пилах, швонарезчиках. Сегменты приварены лазером. Рекомендовано использование на оборудовании с линейной скоростью вращения до 100 м/с. Четыре увеличенных сегмента защищают тело диска от износа. Разный состав связки от L20 до L90 позволяет подобрать диск по материалам разной твердости и абразивности от гранита до асфальта. Очень высокая экономическая эффективность при больших объемах работы.

Арт.	Тип	Диаметр/ посадка, мм*	Кол-во сегментов	Основное назначение	Ресурс на испытаниях м ²	EAN-13
	DA-300-25 L-20	300/25,4	20	Гранит, бетон	армированный бетон, до 13	
030-016	DA-350-25 L-20	350/25,4	24	Гранит, бетон	армированный бетон, до 16	4607074030016
030-030	DA-400-25 L-20	400/25,4	28	Гранит, бетон	армированный бетон, до 18	4607074030030
030-054	DA-300-25 L-45	300/25,4	20	Бетон, кирпич	армированный бетон, до 12	4607074030054
030-078	DA-350-25 L-45	350/25,4	24	Бетон, кирпич	армированный бетон, до 13	4607074030078
030-092	DA-400-25 L-45	400/25,4	28	Бетон, кирпич	армированный бетон, до 15	4607074030092
030-115	DA-300-25 L-70	300/25,4	20	Бетон, кирпич		4607074030115
030-276	DA-350-25 L-70	350/25,4	24	Бетон, кирпич		4607074030276
030-634	DA-400-25 L-70	400/25,4	28	Бетон, кирпич		4607074030634
030-832	DA-300-25 L-90	300/25,4	20	Асфальт, силикатный кирпич	асфальт, до 45	4607074030832
030-979	DA-350-25 L-90	350/25,4	24	Асфальт, силикатный кирпич	асфальт, до 50	4607074030979
031-068	DA-400-25 L-90	400/25,4	28	Асфальт, силикатный кирпич	асфальт, до 60	4607074031068

* Диски других диаметров поставляются по запросу.

Диск по асфальту





Шлифование

и

(812) 942-7-942 www.spb-instrument.ru

полирование

Принадлежности для шлифования и полирования **ПРАКТИКА**

Круги твердосплавные шлифовальные **ПРАКТИКА**

Упаковка. Блистер с евроотверстием



ПРАКТИКА Круги твердосплавные шлифовальные чашечные

серия ЭКСПЕРТ

Круг шлифовальный предназначен для шлифования поверхности из газобетона, кирпича, песчаника, мрамора и других поверхностей, изготовленных из мягкого натурального и искусственного камня. Подходит для снятия старой краски с бетонной поверхности, удаления остатков цемента с опалубки и клея с керамической плитки, обработки копыт рогатого скота. Изготовлен из инструментальной стали с нанесением на рабочую часть карбид-вольфрамовых частиц. Не образует абразивной пыли. Использовать совместно с угловой шлифовальной машиной.

Арт.	Диаметр наружный, мм	Диаметр внутренний, мм	Зерно	EAN-13
773-590	125	22,2	8	4630006773590
773-806	125	22,2	24	4630006773606
773-813	180	22,2	8	4630006773613
773-820	180	22,2	24	4630006773620



Чашки алмазные шлифовальные ПРАКТИКА

Упаковка. Блистер с евроотверстием

**ПРАКТИКА Чашки алмазные шлифовальные**серия
МАСТЕР

Для применения на угловых шлифмашинах и специальных алмазных шлифователях. Идеальное решение для выравнивания бетонных поверхностей. Шлифовка бетона, кирпича, камня; снятие краски. Обязательно использование пылеотвода.

Арт.	Тип	Диаметр наружный, мм	Диаметр внутренний, мм	Количество сегментов	EAN-13
779-592	CW-125-22-1	125	22,2	9, 1 ряд	4630006779592
779-608	CW-125-22-2	125	22,2	18, 2 ряда	4630006779608
779-615	CW-125-22-T	125	22,2	36 турбо	4630006779615

**ПРАКТИКА Чашки алмазные шлифовальные**серия
ПРОФИ

Для профессионального применения на угловых шлифмашинах и специальных алмазных шлифователях. Идеальное решение для выравнивания бетонных поверхностей. Шлифовка бетона, кирпича, камня; снятие краски. Высокий ресурс и производительность для большого объема работ. Обязательно использование пылеотвода.

Арт.	Тип	Диаметр наружный, мм	Диаметр внутренний, мм	Количество сегментов	EAN-13
	CW-125-22-1	125	22,2	9, 1 ряд	
	CW-125-22-2	125	22,2	18, 2 ряда	
	CW-125-22-T	125	22,2	36 турбо	

**ПРАКТИКА Чашки алмазные шлифовальные**серия
ЭКСПЕРТ

Для профессионального применения на угловых шлифмашинах и специальных алмазных шлифователях. Идеальное решение для выравнивания бетонных поверхностей. Шлифовка бетона, кирпича, камня; снятие краски. Высокий ресурс и производительность для большого объема работ. Обязательно использование пылеотвода.

Арт.	Тип	Диаметр наружный, мм	Диаметр внутренний, мм	Количество сегментов	EAN-13
030-955	CW-110-15-2*	110	15	16, 2 ряда	4607074030955
030-931	CW-125-22-1	125	22,2	9, 1 ряд	4607074030931
030-948	CW-125-22-2	125	22,2	18, 2 ряда	4607074030948
030-924	CW-125-22-T	125	22,2	36 турбо	4607074030924
240-584	CW-180-22-2	180	22,2	28, 2 ряда	4640018240584
240-591	CW-180-22-T	180	22,2	48 турбо	4640018240591



* Специализированные чашки серии Эксперт для алмазного шлифователя Makita PC1100.

Круги алмазные шлифовальные самоклеящиеся ПРАКТИКА

Полуоткрытая картонная упаковка с евроотверстием



ПРАКТИКА Круги алмазные шлифовальные самоклеящиеся.

серия ЭКСПЕРТ

Профессиональные алмазные шлифовальные круги с самоклеящейся основой VELCRO (на профессиональном сленге «черепашки»). Предназначены для последовательной, от зерна 50 до зерна 10000, тонкой шлифовки и полировки до зеркального состояния природного камня, стекла, керамических изделий высокой плотности при производстве строительных отделочных и художественных работ. Идеальны для полировки декоративных деталей и изделий из камня при отделке интерьеров, печей и каминов, изготовлении памятников. Хорошо подходят для устранения царапин и скопов при укладке и эксплуатации напольной и облицовочной плитки из искусственного и натурального камня, керамогранита. Допустимо использование без охлаждения водой. Охлаждение существенно продлевает срок службы, уменьшает пылеобразование, улучшает качество обработки поверхности.



Арт.	Диаметр, мм	Центральное отверстие, мм	Зерно	EAN-13
	125	25	50	
	125	25	100	
	125	25	150	
	125	25	200	
	125	25	300	
	125	25	400	
	125	25	500	
	125	25	600	
	125	25	800	
	125	25	1000	
	125	25	1500	
	125	25	2000	
	125	25	3000	
	125	25	10000 светлая связка	
	125	25	10000 темная связка	



Круги абразивные шлифовальные торцевые **ПРАКТИКА**

Полуоткрытая картонная упаковка с евроотверстием



Установка круга абразивного шлифовального на угловую шлифмашину.

(812) 942-7-942 www.spb-instrument.ru

**ПРАКТИКА** Круги абразивные шлифовальные торцевые

серия ЭКСПЕРТ

Абразивный шлифовальный круг предназначен для шлифования металла, бетона, натурального камня, снятия старой краски, зачистки сварных швов, зачистки монолитных конструкций от опалубочных швов. Обеспечивает высокую производительность. Рекомендован для локальных работ небольшого объема. Устанавливается на опорную шлифовальную тарелку, затем на угловую шлифовальную машину. При работе в закрытых помещениях используйте пылеотсос. Во избежание преждевременного износа по краю, работайте всей плоскостью диска. Благодаря волнистой поверхности шлифовальный круг не забивается абразивной пылью. Является недорогой альтернативой алмазной чашке. Максимальная угловая скорость 80 м/с. Максимальная допустимая скорость вращения 12500 об/мин



Арт.	Наружный диаметр, мм	Внутренний диаметр, мм	Зерно	EAN-13
038-685	125	22,2	24	4607074038685
038-692	125	22,2	40	4607074038692
038-708	125	22,2	60	4607074038708
038-715	125	22,2	80	4607074038715

Мягкие абразивные материалы **ПРАКТИКА**

Круги шлифовальные лепестковые торцевые **ПРАКТИКА**

Упаковка. Упакованы в пленку.



ПРАКТИКА Круги лепестковые торцевые
ГОСТ 22-775-77, ГОСТ 12.3.028-82

серия **МАСТЕР**

Лепестки изготовлены из хлопчатобумажной ткани с шлифовальным слоем из электрокорунда. Для угловых шлифмашин. Рекомендуется использовать пониженные обороты. Самый эффективный способ шлифования изогнутых поверхностей и в труднодоступных местах, например бревна деревянного сруба. Для дерева, металла, чугуна.



Арт.	Наружный диаметр, мм	Внутренний диаметр, мм	Зерно	EAN-13
775-662	115	22,2	40	4630006775662
775-679	115	22,2	60	4630006775679
775-686	115	22,2	80	4630006775686
775-693	115	22,2	100	4630006775693



ПРАКТИКА Круги лепестковые торцевые
ГОСТ 22-775-77, ГОСТ 12.3.028-82

серия **ПРОФИ**

Лепестки изготовлены из хлопчатобумажной ткани с шлифовальным слоем из электрокорунда. Для угловых шлифмашин. Рекомендуется использовать пониженные обороты. Самый эффективный способ шлифования изогнутых поверхностей и в труднодоступных местах, например бревна деревянного сруба. Для дерева, металла, чугуна.

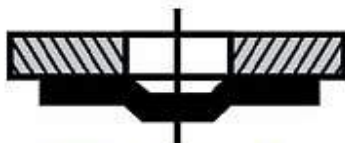

Арт.	Наружный диаметр, мм	Внутренний диаметр, мм	Зерно	EAN-13
032-355	125	22,2	40	4607074032355
032-362	125	22,2	60	4607074032362
032-379	125	22,2	80	4607074032379
032-386	125	22,2	100	4607074032386
	150	22,2	40	
	150	22,2	60	
	150	22,2	80	
032-393	180	22,2	40	4607074032393
032-409	180	22,2	60	4607074032409
032-416	180	22,2	80	4607074032416

Круги синтетические абразивные ПРАКТИКА

Полуоткрытая картонная упаковка с евроотверстием



ПРАКТИКА Круги синтетические абразивные

серия ЭКСПЕРТ



Круг абразивный на синтетической фибровой основе предназначен для шлифования металлических поверхностей, зачистки сварных швов, окалины, удаления ржавчины, лакокрасочных покрытий, подготовки поверхности под окраску. Идеально подходит для тонколистового металла, криволинейных поверхностей. Сочетает в себе высокую производительность и качество шлифования. Круг не засаливается в процессе работы, не оставляет на поверхности грубых царапин. Безопасен в работе. Не образует абразивную пыль.

Максимальная угловая скорость 80 м/с.

Арт.	Диаметр, мм	Внутренний диаметр, мм	Толщина, мм	EAN-13
773-675	115	22,2	13	4630006773675
773-682	125	22,2	13	4630006773682
	150	22,2	13	
773-699	180	22,2	13	4630006773699



Круги шлифовально-полировальные для УШМ ПРАКТИКА

Полуоткрытая картонная упаковка с евроотверстием



ПРАКТИКА Круг лепестковый абразивный комбинированный.

серия
ЭКСПЕРТ

Круг лепестковый полировальный войлочный абразивный на фибровой основе. Предназначен для предварительной обработки царапин, мелких заусенцев, следов грубой шлифовки металлических поверхностей. Резьба М14. Используется совместно с полировальной машиной или угловой шлифмашиной с регулировкой оборотов без использования опорной тарелки. Для повышения эффективности работы используйте круги в последовательности: грубый - мягкий. Максимальная угловая скорость 30 м/с. Максимальная скорость вращения 4500 об/мин.

Арт.	Диаметр, мм	Посадка, мм	Абразивный материал	EAN-13
779-745	125	M14	мягкий	4630006779745
779-752	125	M14	грубый	4630006779752



ПРАКТИКА Круг лепестковый шлифовальный войлочный абразивный.

серия
ЭКСПЕРТ

Круг лепестковый полировальный войлочный абразивный на фибровой основе. Предназначен для предварительной обработки металлических поверхностей. Посадка 22 мм. Используется совместно с полировальной машиной или угловой шлифмашиной с регулировкой оборотов без использования опорной тарелки. Для повышения эффективности работы используйте круги в последовательности: грубый - средний - мягкий. Максимальная угловая скорость 40 м/с. Максимальная скорость вращения 6150 об/мин.

Арт.	Диаметр, мм	Внутренний диаметр, мм	Зерно	Цвет	EAN-13
779-196	125	22,2	240	Зеленый	4630006779196
779-202	125	22,2	150	Бордовый	4630006779202
779-219	125	22,2	80	Желтый	4630006779219





ПРАКТИКА Круг лепестковый полировальный войлочный неабразивный.

 серия
ЭКСПЕРТ

Круг лепестковый полировальный войлочный неабразивный. Предназначен для финишной доводки металлических поверхностей после применения абразивных шлифовальных и полировальных кругов. Резьба М14. Используется совместно с полировальной машиной или угловой шлифмашиной с регулировкой оборотов. Большое количество вертикально расположенных лепестков повышает ресурс в 2 раза по сравнению с обычными лепестковыми кругами. При необходимости используйте полировальную пасту.

Максимальная угловая скорость 30 м/с. Максимальная скорость вращения 4500 об/мин.

Арт.	Диаметр, мм	Посадка, мм	EAN-13
779-738	125	M14	4630006779738



ПРАКТИКА Круг лепестковый полировальный войлочный неабразивный.

 серия
ЭКСПЕРТ

Круг лепестковый полировальный войлочный неабразивный. Предназначен для финишной доводки металлических поверхностей после применения абразивных шлифовальных и полировальных кругов. Посадка 22 мм. Используется совместно с полировальной машиной или угловой шлифмашиной с регулировкой оборотов без использования опорной тарелки. При необходимости используйте полировальную пасту.

Максимальная угловая скорость 40 м/с. Максимальная скорость вращения 6200 об/мин.

Арт.	Диаметр, мм	Внутренний диаметр, мм	EAN-13
779-226	125	22,2	4630006779226



ПРАКТИКА Круг полировальный войлочный неабразивный.

 серия
ЭКСПЕРТ

Круг полировальный войлочный неабразивный. Предназначен для финишной доводки металлических поверхностей после применения абразивных шлифовальных и полировальных кругов. Посадка 22 мм. Используется совместно с полировальной машиной или угловой шлифмашиной с регулировкой оборотов без использования опорной тарелки. При необходимости используйте полировальную пасту.

Максимальная угловая скорость 40 м/с. Максимальная скорость вращения 6200 об/мин.

Арт.	Диаметр, мм	Внутренний диаметр, мм	EAN-13
779-806	125	22,2	4630006779806



Тарелки опорные шлифовальные ПРАКТИКА

Полуоткрытая картонная упаковка с евроотверстием



Система крепления с помощью винта

Наиболее простая система крепления шлифовальных аксессуаров на подошву. Благодаря невысокой цене выгодна для обработки небольших по площади поверхностей. Обработка производится частью рабочей поверхности. Небольшая производительность.



Система крепления VELCRO

Наиболее удобная и надежная система крепления шлифовальных и полировальных аксессуаров. Благодаря использованию липучей основы шлифовка может производиться с использованием всей рабочей поверхности. Высокая производительность. Большая номенклатура шлифовальных принадлежностей для выполнения широкого спектра работ.

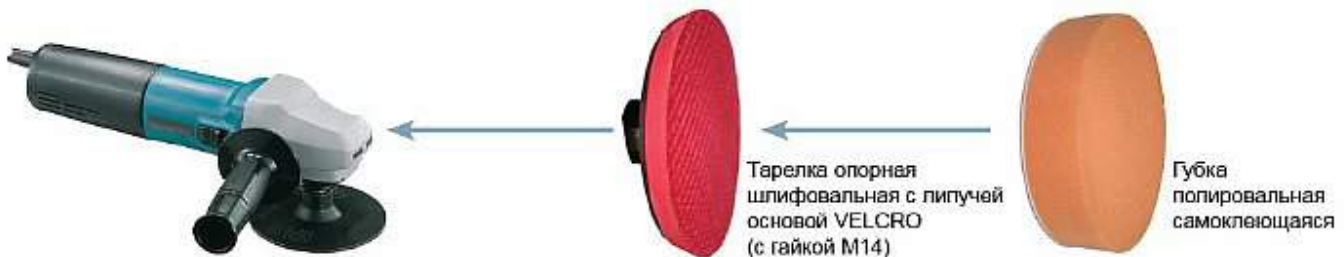

ПРАКТИКА Липучий стикер VELCRO для опорных тарелок

серия ПРОФИ

Сменный стикер Velcro предназначен для замены изношенного стикера опорных тарелок. Для крепления шлифлистов, а также принадлежностей для полирования. Наклеивается на поверхность шлифовальной тарелки для замены износившейся старой липучей основы VELCRO. Изготовлен из термопластичного искусственного каучука.

Арт.	Диаметр, мм	Кол-во в упаковке	EAN-13
773-163	130	1	4630006773163
773-170	155	1	4630006773170



Тарелки опорные шлифовальные ПРАКТИКА



ПРАКТИКА Тарелки опорные шлифовальные для УШМ с липучей основой VELCRO

серия
ПРОФИ

Предназначены для крепления абразивных шлифовальных листов, полировальных шапок и войлочных кругов с креплением Velcro. Использовать совместно с угловой шлифмашиной. Изготовлены из термопластичного искусственного каучука и вспененного полиуретана. Пластиковые тарелки имеют мягкую подкладку толщиной 10 мм с липучей основой VELCRO. Максимальные обороты 12500 об/мин.

Арт.	Диаметр, мм	Посадка	Примечание	Крепление шлифовального материала	EAN-13
038-531	125	M14	для УШМ	на липучке	4607074038531
773-019	145	M14	для УШМ	на липучке	4630006773019
773-026	165	M14	для УШМ	на липучке	4630006773026
038-548	178	M14	для УШМ	на липучке	4607074038548

ПРАКТИКА Адаптер для дрели

серия
ПРОФИ

Предназначен для установки коронок и тарелок МШУ в патрон дрели.

Арт.	Диаметр хвостовика, мм	Посадка / резьба, мм	Примечание	EAN-13
911-246	6	M14 / 2,0	для дрели	4640027911246

ПРАКТИКА Тарелки опорные шлифовальные для УШМ с гайкой M14

серия
ПРОФИ

Полужесткие резиновые тарелки для крепления абразивных шлифлистов с центральным отверстием. Предназначены для крепления абразивных шлифовальных листов или полировальных шапок с креплением завязками. Использовать совместно с угловой шлифовальной машиной. Изготовлены из термопластичного искусственного каучука. Максимальные обороты 12500 об/мин.

Арт.	Диаметр, мм	Посадка	Примечание	Крепление шлифовального материала	EAN-13
038-524	125	M14	для УШМ	гайкой	4607074038524

ПРАКТИКА Тарелки опорные шлифовальные пластиковые для УШМ с гайкой M14

серия
ЭКСПЕРТ

Жесткая пластиковая опорная тарелка с гайкой M14 для угловых шлифмашин. Предназначена для крепления абразивных шлифовальных кругов на фибровой и тканевой основе с центральным отверстием (стр.34). Идеально подходит в качестве опоры для полужестких абразивных торцевых кругов. Для грубого шлифования дерева, металла, камня, снятия лакокрасочных покрытий. Изготовлена из жесткого прочного пластика. Максимальная частота оборотов 12200 об/мин.

Арт.	Диаметр, мм	Посадка	Примечание	Крепление шлифовального материала	EAN-13
776-737	125	M14	для УШМ	гайкой	4630006776737

ПРАКТИКА Тарелки опорные шлифовальные для дрели с липучей основой VELCRO

серия
ПРОФИ

Предназначена для крепления абразивных шлифовальных листов, полировальных шапок и войлочных кругов с креплением Velcro. Использовать совместно с электрической дрелью с патроном не менее 6 мм. Изготовлена из термопластичного искусственного каучука и вспененного полиуретана 10 мм. Максимальные обороты 3500 об/мин.

Арт.	Диаметр, мм	Диаметр хвостовика, мм	Примечание	Крепление шлифовального материала	EAN-13
038-517	125	6	для дрели	на липучке	4607074038517
999-954	125	6	для дрели	жесткая на липучке	8004559999954

ПРАКТИКА Тарелка опорная шлифовальная для дрели с винтом

серия
ПРОФИ

Предназначена для крепления абразивных шлифовальных листов или полировальных шапок с креплением завязками. Использовать совместно с электрической дрелью с патроном не менее 6 мм. Изготовлена из термопластичного искусственного каучука. Максимальные обороты 3500 об/мин.

Арт.	Диаметр, мм	Диаметр хвостовика, мм	Примечание	Крепление шлифовального материала	EAN-13
038-500	125	6	для дрели	винтом	4607074038500

Круги фибровые шлифовальные с центральным отверстием **ПРАКТИКА**

Полуоткрытая картонная упаковка с евроотверстием



ПРАКТИКА Круги фибровые шлифовальные с центральным отверстием. серия ПРОФИ

Круги фибровые шлифовальные с центральным отверстием. Предназначены для шлифовки дерева, металла, удаления лакокрасочных покрытий, ржавчины. Монтируются на опорную тарелку под гайку. Допустимо устанавливать без опорной тарелки. В таком положении можно производить более равномерное шлифование за счет собственной упругости круга. Устанавливаются на угловые шлифмашины, дрели.

В полуоткрытой картонной упаковке с евроотверстием по 5 шт.



Арт.	Диаметр, мм	Центральное отверстие, мм	Зерно	EAN-13
645-389	125	22,2	24	4680014645389
645-396	125	22,2	40	4680014645396
645-402	125	22,2	60	4680014645402
645-419	125	22,2	80	4680014645419
645-426	125	22,2	100	4680014645426
645-433	125	22,2	120	4680014645433
645-440	125	22,2	150	4680014645440
	180	22,2	24	
	180	22,2	40	
	180	22,2	60	
	180	22,2	80	
	180	22,2	100	
	180	22,2	120	
	180	22,2	150	

Стандарт FEPA+

Размер зерна P16
16 отверстий в сите на линейный дюйм



Размер зерна обозначается специальным номером обычно от 16 до 3000. Этот номер соответствует числу отверстий в сите для просеивания абразивного порошка на линейный дюйм. 1 дюйм равен 25,4 мм.

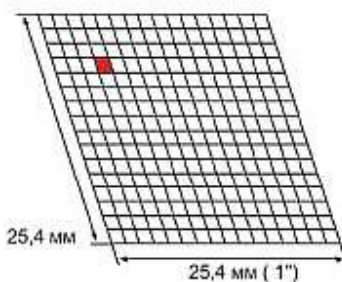

*www.fepa-abrasives.org



Круги шлифовальные самоклеящиеся ПРАКТИКА

ПРАКТИКА Круги шлифовальные самоклеящиеся. ГОСТ 8692-88, ГОСТ Р 52588-2006

серия ПРОФИ

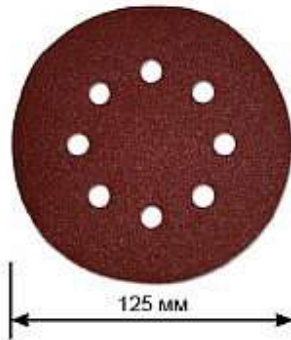

Круги шлифовальные самоклеящиеся предназначены для проведения шлифовальных работ с помощью орбитальной шлифовальной машины. Используются для обработки деревянных и металлических плоских поверхностей, снятия с них краски, лака, ржавчины, заусенцев. Изготовлены из высококачественного абразивного материала.

В полуоткрытой картонной упаковке с евроотверстием по 5 шт

Арт.	Диаметр, мм	Кол-во отверстий	Зерно	EAN-13
Для эксцентриковых шлифмашин 125 мм				
031-488	125	8	40	4607074031488
	125	8	60	
031-495	125	8	80	4607074031495
	125	8	100	
031-518	125	8	120	4607074031518
	125	8	150	
031-525	125	8	180	4607074031525
031-532	125	8	240	4607074031532
031-549	125	8	320	4607074031549
	125	8	400	
	125	8	600	
	125	8	40/80/120/180/240	
Для эксцентриковых шлифмашин 150 мм				
031-556	150	6	40	4607074031556
031-563	150	6	80	4607074031563
031-587	150	6	120	4607074031587
031-594	150	6	180	4607074031594
	150	6	240	
	150	6	320	
	150	6	400	
	150	6	600	

В картонной коробке по 25 шт

Арт.	Диаметр, мм	Кол-во отверстий	Зерно	EAN-13
034-168	125	8	40	4607074034168
034-175	125	8	80	4607074034175
034-182	125	8	120	4607074034182
034-199	125	8	180	4607074034199
034-205	125	8	240	4607074034205
034-212	125	8	320	4607074034212
	125	8	400	
	125	8	600	



ПРАКТИКА Круги шлифовальные самоклеящиеся без отверстий

серия ПРОФИ



Для использования совместно с опорной тарелкой на угловых шлифмашинах и дрелях. Шлифовальный слой из электрокорунда. Подходит для мягкого и твердого дерева, фанеры, металла, лакокрасочных покрытий.

В полуоткрытой картонной упаковке с евроотверстием по 5 шт

Арт.	Диаметр, мм	Зерно	EAN-13
038-623	125	40	4607074038623
	125	60	
038-630	125	80	4607074038630
	125	100	
038-647	125	120	4607074038647
	125	150	
038-654	125	180	4607074038654
038-661	125	240	4607074038661
038-678	125	320	4607074038678
	125	400	
	125	600	

Губки и круги полировальные **ПРАКТИКА**

ПРАКТИКА Круги синтетические абразивные на нетканой основе самоклеящиеся

серия ПРОФИ

Синтетические абразивные круги для предварительной полировки сильно загрязненных и поцарапанных поверхностей. Для использования совместно с опорной тарелкой.

Арт.	Абразивный материал	Диаметр, мм	Толщина, мм	Крепление	EAN-13
	Мелкий	125	10	липучка	
	Средний	125	10	липучка	
038-616	Грубый	125	10	липучка	4607074038616
	Средний	150	10	липучка	
	Средний	180	10	липучка	



ПРАКТИКА Круги фетровые полировальные самоклеящиеся

серия ПРОФИ

Войлочные круги для полировки металлических поверхностей. Не содержит абразива. Для использования совместно с опорной тарелкой.

Арт.	Материал	Диаметр, мм	Толщина, мм	Крепление	EAN-13
773-767	Фетр	125	10	липучка	4630006773767
	Фетр	150	10	липучка	



ПРАКТИКА Губки полировальные самоклеящиеся

серия ПРОФИ

Губки поролоновые для втирания полироли. Для использования совместно с опорной тарелкой.

Арт.	Поролон	Цвет	Диаметр, мм	Толщина, мм	Крепление	EAN-13
	Мягкий	желтый, розовый	127 (5")	30	липучка	
038-562	Средний	оранжевый	127 (5")	30	липучка	4607074038562
	Твердый	белый				



ПРАКТИКА Губки полировальные с выступающими краями самоклеящиеся

серия ПРОФИ

Губки поролоновые с выступающими краями закрывающими опорную тарелку для втирания полироли. Для использования совместно с опорной тарелкой 145 мм (Арт. 773-019).

Арт.	Поролон	Цвет	Диаметр, мм	Толщина, мм	Крепление	EAN-13
773-033	Мягкий	желтый, розовый	160	35	липучка	4630006773033
	Средний	оранжевый	160	35	липучка	
	Твердый	белый	160	35	липучка	



ПРАКТИКА Губки полировальные с гайкой М14

серия ПРОФИ

Губки поролоновые с непосредственной посадкой на вал полировальной машины для втирания полироли.

Арт.	Поролон	Цвет	Диаметр, мм	Толщина, мм	Крепление	EAN-13
	Мягкий	желтый, розовый	155 (6")	60	М14	
038-555	Средний	оранжевый	155 (6")	60	М14	4607074038555
	Твердый	белый	155 (6")	60	М14	





ПРАКТИКА Круги шерстяные полировальные самоклеящиеся

серия
ПРОФИ

Шерстяные круги для финишной полировки до зеркального блеска. Имеют полужесткую основу и загнутые вверх боковые края закрывающие опорную тарелку. Центральное отверстие 22 мм для направляющей трубки для точного размещения на опорной тарелке. Для использования совместно с опорной тарелкой.

Арт.	Материал	Диаметр основы, мм	Диаметр тарелки, мм	Толщина, мм	Крепление	EAN-13
773-194	Шерсть	180	145	40	липучка	4630006773194
773-187	Шерсть	200	165	50	липучка	4630006773187



ПРАКТИКА Круг шерстяной полировальный на завязках

серия
ПРОФИ

Шерсть для финишной полировки до зеркального блеска. Для использования совместно с опорной тарелкой. Допускается использовать на подошве без липучей основы VELCRO.

Арт.	Материал	Диаметр, мм	Толщина, мм	Крепление	EAN-13
038-609	Шерсть	125	5	на завязках	4607074038609



ПРАКТИКА Круги шерстяные полировальные самоклеящиеся

серия
ПРОФИ

Шерсть для финишной полировки до зеркального блеска. Для использования совместно с опорной тарелкой.

Арт.	Материал	Диаметр, мм	Толщина, мм	Крепление	EAN-13
038-586	Шерсть	125	5	липучка	4607074038586
038-593	Шерсть	150	5	липучка	4607074038593
038-579	Шерсть	180	10	липучка	4607074038579



Для успешной работы необходима специальная полировальная машина с диапазоном оборотов 600-3000 об/мин для диаметров 150-180мм.

Для малых диаметров (115-125мм) может быть использована УШМ с регулировкой оборотов от 2800 об/мин, или дрель.



Стандарты зернистости

Стандарт FEPA P	Стандарт ANSI	ГОСТ 3647	Средний размер зерна, мкм	Характеристика зерна
16	16		1300	Очень крупное
20	20	100		
24	24	80		
36	36	50	730	Крупное
40	40	40	400	
50	50	32	320	
60	60	25	250	Среднее
80	80	16	190	
100	100	12	150	Тонкое
120	120	10	120	
150	150	8	95	
180	180	6	75	Очень тонкое
220	220	5	65	
240	-	M63	60	
280	240		50	
320	-	4, M50	45	
360	280		40	
400	320	M40	35	
500	-		30	
600	360	M28	25	
800	400		22	
1000	500	M20	18	
1200	600		15	
1500	-	M14	13	
2000	-	M10	10	
2500	-	M7	8	

Ленты шлифовальные бесконечные ПРАКТИКА



ПРАКТИКА Ленты шлифовальные бесконечные. ГОСТ 22776-77

серия
МАСТЕР

Изготовлены из высококачественного абразивного материала на резиноканевой основе. Абразивный слой изготовлен из оксида алюминия (электрокорунд - Al_2O_3). Высокая эффективность шлифования. Большая долговечность. Лента с зёрнами из электрокорунда особенно подходит для материалов дающих длинную стружку таких как дерево и металл.

В полуоткрытой картонной упаковке с евроотверстием по 3 шт.

Арт.	Размер, мм	Зерно	EAN-13	Подходят на			
031-204	75x457	36	4607074031204	BOSCH SKIL B&D МАКИТА	PBS7A/7AE 1200, 1205, 7600, 7675 KA85, KA85EK 9910, 9911		
031-211	75x457	40	4607074031211				
031-235	75x457	60	4607074031235				
031-242	75x457	80	4607074031242				
031-259	75x457	100	4607074031259				
031-266	75x457	120	4607074031266				
031-273	75x457	150	4607074031273				
	75x457	40/80/120					
031-402	75x533	36	4607074031402	BOSCH AEG B&D SKIL МАКИТА HITACHI DeWALT METABO	GBS75A/AE/PBS75A/AE HBSE600, RBSE75AE KA88, XTA80EK 7640, 7650 9903, 9902, 9903 SB75 DW430, DW431, DW433 BAE1075, BAE0876		
031-419	75x533	40	4607074031419				
031-433	75x533	60	4607074031433				
031-440	75x533	80	4607074031440				
031-457	75x533	100	4607074031457				
031-464	75x533	120	4607074031464				
031-471	75x533	150	4607074031471				
	75x533	40/80/120					
75610-40	75x610	40				МАКИТА RYOBI	9924DB, 9920 B-7100
75610-60	75x610	60					
75610-80	75x610	80					
75610-100	75x610	100					
75610-120	75x610	120					
75610-150	75x610	150					
038-425	100x610	36	4607074038425	BOSCH МАКИТА HITACHI RYOBI	GBS100A/AE 9402, 9403, 9404 SB10T/V B7200A, BE424		
031-341	100x610	40	4607074031341				
031-358	100x610	60	4607074031358				
031-365	100x610	80	4607074031365				
031-372	100x610	100	4607074031372				
031-389	100x610	120	4607074031389				
031-396	100x610	150	4607074031396				



Полуоткрытая картонная упаковка на 3 ленты с евроотверстием.



Картонная коробка на 10 лент

В картонной коробке по 10 шт. Удобно перевозить, удобно хранить.

Арт.	Размер, мм	Зерно	EAN-13
037-718	75x457	36	4607074037718
032-867	75x457	40	4607074032867
032-874	75x457	60	4607074032874
032-881	75x457	80	4607074032881
032-898	75x457	100	4607074032898
032-904	75x457	120	4607074032904
032-911	75x457	150	4607074032911
038-418	75x533	36	4607074038418
032-928	75x533	40	4607074032928
032-935	75x533	60	4607074032935
032-942	75x533	80	4607074032942
032-959	75x533	100	4607074032959
032-966	75x533	120	4607074032966
032-973	75x533	150	4607074032973
038-401	100x610	36	4607074038401
037-909	100x610	40	4607074037909
037-916	100x610	60	4607074037916
037-923	100x610	80	4607074037923
037-930	100x610	100	4607074037930
037-947	100x610	120	4607074037947
037-954	100x610	150	4607074037954



Для обработки окрашенных или лакированных поверхностей используйте пониженную скорость вращения ленты Вашей шлифмашинки.

Насадки (шарошки) для дрелей

и прямых
шлифовальных
машин



(812) 942-7-942 www.spb-instrument.ru

Шарошки алмазные для дрелей и прямых шлифмашин ПРАКТИКА

Упаковка. Пластиковая туба в блистере с евроотверстием.



Пиктограммы назначения

Внутренняя упаковка. Пластиковая туба.



Шарошки алмазные ПРАКТИКА

Шарошка алмазная шлифовальная предназначена для обработки изделий из керамогранита, искусственного и натурального камня, керамики, абразивных пластиков, инструментальных, тугоплавких и высокопрочных сталей с помощью прямой шлифовальной машины с цанговым зажимом или дрели с кулачковым патроном. Основное назначение – снятие заусенцев, фасок, шлифование, заточка, обработка кромок. Алмазное зерно #36.



ПРАКТИКА Шарошка алмазная.

Шарообразная.

серия
ЭКСПЕРТ

Арт.	Тип	Диаметр,мм	Рабочая длина,мм	Длина,мм	Хвостовик	EAN-13
646-942		10	10	60	6	4680014646942



ПРАКТИКА Шарошка алмазная.

Дисковая.

серия
ЭКСПЕРТ

Арт.	Тип	Диаметр,мм	Рабочая длина,мм	Длина,мм	Хвостовик	EAN-13
646-959		10	2	60	6	4680014646959



ПРАКТИКА Шарошка алмазная.

Цилиндрическая с закруглением.

серия
ЭКСПЕРТ

Арт.	Тип	Диаметр,мм	Рабочая длина,мм	Длина,мм	Хвостовик	EAN-13
646-966		10	20	60	6	4680014646966



ПРАКТИКА Шарошка алмазная.

Цилиндрическая.

серия
ЭКСПЕРТ

Арт.	Тип	Диаметр,мм	Рабочая длина,мм	Длина,мм	Хвостовик	EAN-13
646-973		10	20	60	6	4680014646973



ПРАКТИКА Шарошка алмазная.

Коническая.

серия
ЭКСПЕРТ

Арт.	Тип	Диаметр,мм	Рабочая длина,мм	Длина,мм	Хвостовик	EAN-13
646-980		10	16	60	6	4680014646980



ПРАКТИКА Шарошка алмазная.

Коническая удлиненная.

серия
ЭКСПЕРТ

Арт.	Тип	Диаметр,мм	Рабочая длина,мм	Длина,мм	Хвостовик	EAN-13
646-997		6	25	60	6	4680014646997



Насадки шлифовальные для дрелей и прямых шлифмашин ПРАКТИКА

Упаковка. Блистер с евроотверстием.



серия ПРОФИ

Насадки абразивные шлифовальные (шарошки) серии «Профи» предназначены для обработки изделий из закаленной и не закаленной стали, цветных металлов, сплавов, твердого пластика с помощью прямой шлифовальной машины с цапговым зажимом или дрели с кулачковым патроном. Основное применение – снятие заусенцев, зачистка сварных швов, снятие фасок, шлифование, заточка. Изготовлены из оксида алюминия (Al_2O_3 - розовый).

Насадка абразивная шлифовальная шарообразная. Al_2O_3 .

серия ПРОФИ



Арт.	Тип	Диаметр, мм	Высота, мм	Хвостовик	Материал	EAN-13
641-121	A26	16	16	6	Al_2O_3 (розовый)	4680014641121
641-138	A21	25	25	6	Al_2O_3 (розовый)	4680014641138



Насадка абразивная шлифовальная цилиндрическая с закруглением. Al_2O_3 .

серия ПРОФИ



Арт.	Тип	Диаметр, мм	Высота, мм	Хвостовик	Материал	EAN-13
641-145	A22	19	16	6	Al_2O_3 (розовый)	4680014641145
641-152	A21	25	25	6	Al_2O_3 (розовый)	4680014641152



Насадка абразивная шлифовальная цилиндрическая заостренная. Al_2O_3 .

серия ПРОФИ



Арт.	Тип	Диаметр, мм	Высота, мм	Хвостовик	Материал	EAN-13
641-169	A15	6	27	6	Al_2O_3 (розовый)	4680014641169
641-176	A14	18	22	6	Al_2O_3 (розовый)	4680014641176
641-183	A11	22	50	6	Al_2O_3 (розовый)	4680014641183





ПРАКТИКА Насадка абразивная
шлифовальная коническая. Al_2O_3 .

серия
ПРОФИ

Арт.	Тип	Диаметр, мм	Высота, мм	Хвостовик	Материал	EAN-13
641-190	A2	25	32	6	Al_2O_3 (розовый)	4680014641190



ПРАКТИКА Насадка абразивная
шлифовальная коническая удлиненная. Al_2O_3 .

серия
ПРОФИ

Арт.	Тип	Диаметр, мм	Высота, мм	Хвостовик	Материал	EAN-13
641-206	A1	20	63	6	Al_2O_3 (розовый)	4680014641206



ПРАКТИКА Насадка абразивная
шлифовальная трапецевидная. Al_2O_3 .

серия
ПРОФИ

Арт.	Тип	Диаметр, мм	Высота, мм	Хвостовик	Материал	EAN-13
641-213	A32	25	16	6	Al_2O_3 (розовый)	4680014641213
641-220	A31	35	25	6	Al_2O_3 (розовый)	4680014641220



(812) 942-7-942 www.spb-instrument.ru



ПРАКТИКА Насадка абразивная
шлифовальная дисковая. Al_2O_3 .

серия
ПРОФИ

Арт.	Тип	Диаметр, мм	Высота, мм	Хвостовик	Материал	EAN-13
641-237	A37	32	6	6	Al_2O_3 (розовый)	4680014641237



ПРАКТИКА Насадка абразивная
шлифовальная цилиндрическая. Al_2O_3 .

серия
ПРОФИ

Арт.	Тип	Диаметр, мм	Высота, мм	Хвостовик	Материал	EAN-13
641-244	W179	10	32	6	Al_2O_3 (розовый)	4680014641244
641-251	W197	16	50	6	Al_2O_3 (розовый)	4680014641251
641-268	W222	25	50	6	Al_2O_3 (розовый)	4680014641268
641-275	W232	35	50	6	Al_2O_3 (розовый)	4680014641275



серия
ЭКСПЕРТ

Насадки абразивные шлифовальные (шарошки) серии «Эксперт» предназначены для обработки изделий из стекла, керамической плитки, искусственного и натурального камня, закаленной и не закаленной стали, цветных металлов, сплавов, твердых пластиков с помощью прямой шлифовальной машины с цанговым зажимом или дрели с кулачковым патроном. Основное применение – снятие заусенцев, зачистка сварных швов, снятие фасок, шлифование, заточка. Изготовлены из карбида кремния (SiC - зеленый).



ПРАКТИКА Насадка абразивная шлифовальная шарообразная. SiC.

серия
ЭКСПЕРТ

Арт.	Тип	Диаметр, мм	Высота, мм	Хвостовик	Материал	EAN-13
641-282	A26	16	16	6	SiC (зеленый)	4680014641282
641-299	A25	25	25	6	SiC (зеленый)	4680014641299



ПРАКТИКА Насадка абразивная шлифовальная цилиндрическая с закруглением. SiC.

серия
ЭКСПЕРТ

Арт.	Тип	Диаметр, мм	Высота, мм	Хвостовик	Материал	EAN-13
641-305	A22	19	16	6	SiC (зеленый)	4680014641305
641-312	A21	25	25	6	SiC (зеленый)	4680014641312



ПРАКТИКА Насадка абразивная шлифовальная цилиндрическая заостренная. SiC.

серия
ЭКСПЕРТ

Арт.	Тип	Диаметр, мм	Высота, мм	Хвостовик	Материал	EAN-13
641-329	A15	6	27	6	SiC (зеленый)	4680014641329
641-336	A14	18	22	6	SiC (зеленый)	4680014641336
641-343	A11	22	50	6	SiC (зеленый)	4680014641343



ПРАКТИКА Насадка абразивная шлифовальная коническая. SiC.

серия
ЭКСПЕРТ

Арт.	Тип	Диаметр, мм	Высота, мм	Хвостовик	Материал	EAN-13
641-350	A2	25	32	6	SiC (зеленый)	4680014641350



ПРАКТИКА Насадка абразивная шлифовальная коническая удлиненная. SiC.

серия
ЭКСПЕРТ

Арт.	Тип	Диаметр, мм	Высота, мм	Хвостовик	Материал	EAN-13
641-367	A1	20	63	6	SiC (зеленый)	4680014641367





ПРАКТИКА Насадка абразивная
шлифовальная трапецевидная. SiC.

серия
ЭКСПЕРТ

Арт.	Тип	Диаметр, мм	Высота, мм	Хвостовик	Материал	EAN-13
641-374	A32	25	16	6	SiC (зеленый)	4680014641374
641-381	A31	35	25	6	SiC (зеленый)	4680014641381



ПРАКТИКА Насадка абразивная
шлифовальная дисковая. SiC.

серия
ЭКСПЕРТ

Арт.	Тип	Диаметр, мм	Высота, мм	Хвостовик	Материал	EAN-13
641-398	A37	32	6	6	SiC (зеленый)	4680014641398



ПРАКТИКА Насадка абразивная
шлифовальная цилиндрическая. SiC.

серия
ЭКСПЕРТ

Арт.	Тип	Диаметр, мм	Высота, мм	Хвостовик	Материал	EAN-13
641-404	W179	10	32	6	SiC (зеленый)	4680014641404
641-411	W197	16	50	6	SiC (зеленый)	4680014641411
641-428	W222	25	50	6	SiC (зеленый)	4680014641428
641-435	W232	35	50	6	SiC (зеленый)	4680014641435



Набор насадок абразивных для дрелей и прямых шлифмашин

ПРАКТИКА

Упаковка. Блистер с евроотверстием.



Упаковка. Коробка, набор насадок абразивных ассорти.



Наиболее часто используемые наборы абразивных насадок (шарошек). Состав оптимально подобран для широкого спектра пользователей, начиная с домашних мастеров и заканчивая профессионалами. Упакованы в блистер с евроотверстием.



ПРАКТИКА Набор насадок абразивных 5 шт. серия МАСТЕР

Абразивные насадки (шарошки). Предназначены для обработки металлов, пластиков, минеральных материалов, снятия фасок и заусенцев при производстве отделочных и декоративных работ с помощью прямой шлифмашины или дрели.

Арт.	Состав набора				EAN-13
	Форма насадки	Диаметр, мм	Высота, мм	Хвостовик	
779-622	Конус усеченный	25	25	6	4630006779622
	Конус	20	40	6	
	Шлемовидная	14	25	6	
	Цилиндрическая	25	14	6	
	Шарообразная	25	25	6	



Наборы насадок абразивных ассорти ПРАКТИКА

 Арт. 641-459
№1

ПРАКТИКА Набор насадок абразивных 50 шт.

 серия
ПРОФИ

Индивидуальный штрихкод любой насадки в наборе: 4680014641893					
Тип	A26	A22	A15	A1	W222
Размер, мм	16	19x16	6x27	20x63	25x50
Количество, шт	10	10	10	10	10
Хвостовик, мм	6				
Материал	Al ₂ O ₃ (оксид алюминия)				
Арт. набора	641-459				
EAN-13	4680014641459				

 Арт. 641-466
№2

ПРАКТИКА Набор насадок абразивных 50 шт.

 серия
ПРОФИ

Индивидуальный штрихкод любой насадки в наборе: 4680014641909					
Тип	A25	A14	A2	A31	W179
Размер, мм	25	18x22	25x32	35x25	10x32
Количество, шт	10	10	10	10	10
Хвостовик, мм	6				
Материал	Al ₂ O ₃ (оксид алюминия)				
Арт. набора	641-466				
EAN-13	4680014641466				

 Арт. 641-473
№3

ПРАКТИКА Набор насадок абразивных 50 шт.

 серия
ПРОФИ

Индивидуальный штрихкод любой насадки в наборе: 4680014641916					
Тип	A21	A11	A32	A37	W197
Размер, мм	25x25	22x50	25x16	35x6	16x50
Количество, шт	10	10	10	10	10
Хвостовик, мм	6				
Материал	Al ₂ O ₃ (оксид алюминия)				
Арт. набора	641-473				
EAN-13	4680014641473				





Арт. 641-480
№4

ПРАКТИКА Набор насадок абразивных 50 шт.

серия
ЭКСПЕРТ

Индивидуальный штрихкод любой насадки в наборе: 4680014641923					
Тип	A26	A22	A15	A1	W222
Размер, мм	16	19x16	6x27	20x63	25x50
Количество, шт	10	10	10	10	10
Хвостовик, мм	6				
Материал	SiC (карбид кремния)				
Арт. набора	641-480				
EAN-13	4680014641480				



Арт. 641-497
№5

ПРАКТИКА Набор насадок абразивных 50 шт.

серия
ЭКСПЕРТ

Индивидуальный штрихкод любой насадки в наборе: 4680014641930					
Тип	A25	A14	A2	A31	W179
Размер, мм	25	18x22	25x32	35x25	10x32
Количество, шт	10	10	10	10	10
Хвостовик, мм	6				
Материал	SiC (карбид кремния)				
Арт. набора	641-497				
EAN-13	4680014641497				



Арт. 641-503
№6

ПРАКТИКА Набор насадок абразивных 50 шт.

серия
ЭКСПЕРТ

Индивидуальный штрихкод любой насадки в наборе: 4680014641947					
Тип	A21	A11	A32	A37	W197
Размер, мм	25x25	22x50	25x16	35x6	16x50
Количество, шт	10	10	10	10	10
Хвостовик, мм	6				
Материал	SiC (карбид кремния)				
Арт. набора	641-503				
EAN-13	4680014641503				



Бор-фрезы по металлу твердосплавные ПРАКТИКА ГОСТ Р 52780-2007

Бор-фреза (шарошка) твердосплавная предназначена для обработки изделий из стали, цветных металлов и их сплавов с помощью прямой шлифмашины или дрели. Ограниченно подходит для обработки алюминия. Основное применение - обработка поверхности под проведение сварочных работ, обработка сварочных швов, снятие фасок, заусенцев, обработка отверстий и кромок деталей.

Упаковка. Пластиковая труба в блистере с евроотверстием.



Внутренняя упаковка. Пластиковая труба.

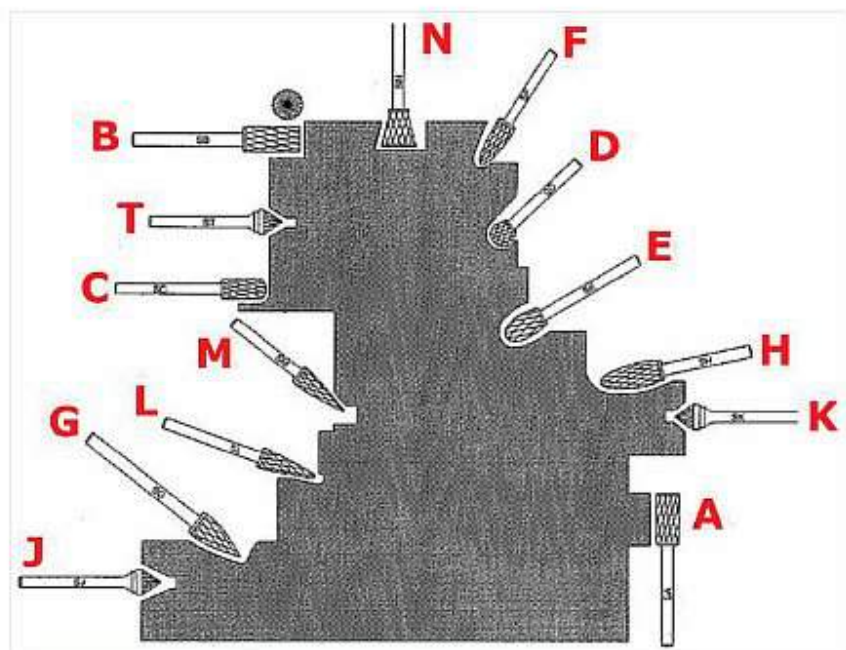



ПРАКТИКА Бор-фреза по металлу твердосплавная. Цилиндрическая.

серия **ЭКСПЕРТ**

Арт.	Тип	Диаметр,мм	Рабочая длина,мм	Длина,мм	Хвостовик	EAN-13
644-382	B0820	8	20	65	6	4680014644382
644-399	B1225	12	25	70	6	4680014644399
243-929	B1625	16	25	70	6	4640018243929



ПРАКТИКА Бор-фреза по металлу твердосплавная. Цилиндрическая закругленная.

серия **ЭКСПЕРТ**

Арт.	Тип	Диаметр,мм	Рабочая длина,мм	Длина,мм	Хвостовик	EAN-13
644-405	C0820	8	20	65	6	4680014644405
644-412	C1225	12	25	70	6	4680014644412



ПРАКТИКА Бор-фреза по металлу твердосплавная. Шарообразная.

серия **ЭКСПЕРТ**

Арт.	Тип	Диаметр,мм	Рабочая длина,мм	Длина,мм	Хвостовик	EAN-13
644-429	D0807	8	7	52	6	4680014644429
644-436	D1210	12	10	55	6	4680014644436



ПРАКТИКА Бор-фреза по металлу твердосплавная. Овальная.

серия **ЭКСПЕРТ**

Арт.	Тип	Диаметр,мм	Рабочая длина,мм	Длина,мм	Хвостовик	EAN-13
644-467	E0813	8	13	58	6	4680014644467
644-474	E1220	12	20	65	6	4680014644474



ПРАКТИКА Бор-фреза по металлу твердосплавная. Эллипсообразная.

серия **ЭКСПЕРТ**

Арт.	Тип	Диаметр,мм	Рабочая длина,мм	Длина,мм	Хвостовик	EAN-13
644-528	H0820	8	20	65	6	4680014644528
644-535	H1232	12	32	75	6	4680014644535



ПРАКТИКА Бор-фреза по металлу твердосплавная. Параболическая.

серия **ЭКСПЕРТ**

Арт.	Тип	Диаметр,мм	Рабочая длина,мм	Длина,мм	Хвостовик	EAN-13
644-481	F0820	8	20	65	6	4680014644481
644-498	F1225	12	25	70	6	4680014644498
243-974	F1625	16	25	70	6	4640018243974





ПРАКТИКА Бор-фреза по металлу
твердосплавная. Параболическая заостренная.

серия
ЭКСПЕРТ

Арт.	Тип	Диаметр,мм	Рабочая длина,мм	Длина,мм	Хвостовик	EAN-13
644-504	G0820	8	20	65	6	4680014644504
644-511	G1225	12	25	70	6	4680014644511



ПРАКТИКА Бор-фреза по металлу
твердосплавная. Коническая закругленная.

серия
ЭКСПЕРТ

Арт.	Тип	Диаметр,мм	Рабочая длина,мм	Длина,мм	Хвостовик	EAN-13
644-542	L0820	8	20	65	6	4680014644542
644-559	L1228	12	28	73	6	4680014644559



ПРАКТИКА Бор-фреза по металлу
твердосплавная. Коническая.

серия
ЭКСПЕРТ

Арт.	Тип	Диаметр,мм	Рабочая длина,мм	Длина,мм	Хвостовик	EAN-13
644-566	M0820	8	20	65	6	4680014644566
644-573	M1225	12	25	70	6	4680014644573



ПРАКТИКА Бор-фреза по металлу
твердосплавная. Ласточкин хвост.

серия
ЭКСПЕРТ

Арт.	Тип	Диаметр,мм	Рабочая длина,мм	Длина,мм	Хвостовик	EAN-13
644-580	N0809	8	9	55	6	4680014644580
644-597	N1212	12	12	57	6	4680014644597



ПРАКТИКА Бор-фреза по металлу
твердосплавная. Зенкер. 60°

серия
ЭКСПЕРТ

Арт.	Тип	Диаметр,мм	Рабочая длина,мм	Длина,мм	Хвостовик	EAN-13
644-603	J0808	8	8	53	6	4680014644603
644-610	J1212	12	12	57	6	4680014644610



ПРАКТИКА Бор-фреза по металлу
твердосплавная. Зенкер. 90°

серия
ЭКСПЕРТ

Арт.	Тип	Диаметр,мм	Рабочая длина,мм	Длина,мм	Хвостовик	EAN-13
644-627	K1206	12	6	57	6	4680014644627
644-634	K1608	16	8	61	6	4680014644634



Насадки (шарошки) по дереву ПРАКТИКА

Упаковка. Блистер с евроотверстием.



ПРАКТИКА Набор насадок по дереву 5 шт.

серия Сделай Сам

Насадки рашпильные (шарошки) изготовлены из высокоуглеродистой инструментальной стали, предназначены для обработки дерева, фанеры, ДСП, пластика с помощью высокооборотной дрели. Основное применение - обработка плоских и криволинейных поверхностей, расширение отверстий, снятия фасок и заусенцев. Крупная насечка для высокой производительности работ.

Арт.	Состав набора				EAN-13
	Форма насадки	Диаметр, мм	Высота, мм	Хвостовик	
648-427	Шарообразная	13	13	6	4680014648427
	Цилиндрическая с закруглением	13	28	6	
	Овальная	13	24	6	
	Конусообразная	13	22	6	
	Конусообразная удлиненная	13	28	6	



ПРАКТИКА Набор насадок по дереву 10 шт.

серия Сделай Сам

Арт.	Состав набора				EAN-13
	Форма насадки	Диаметр, мм	Высота, мм	Хвостовик	
648-434	Шарообразная	13	13	6	4680014648434
	Цилиндрическая	13	28	6	
	Цилиндрическая с закруглением	13	28	6	
	Овальная	13	24	6	
	Конусообразная	13	28	6	
	Цилиндрическая с сужением	13	28	6	
	Параболическая удлиненная	13	28	6	
	Параболическая	13	21	6	
	Параболическая удлиненная	13	28	6	
	Трапецевидная	13	28	6	

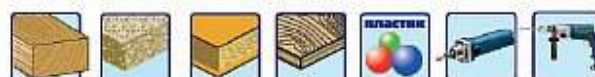

Насадки (шарошки) по дереву ПРАКТИКА

Насадка рашпильная (шарошка) изготовлена из легированной инструментальной стали, поверхность упрочнена термической обработкой. Поверхностная твердость HRC 58-60. Предназначена для обработки дерева, фанеры, ДСП, пластика с помощью прямой шлифовальной машины или высокооборотной дрели. Основное применение - обработка плоских и криволинейных поверхностей, расширения отверстий, снятия фасок и заусенцев. Крупная насечка для высокой производительности работ.



ПРАКТИКА Насадка по дереву шарообразная.

серия
МАСТЕР

Арт.	Диаметр, мм	Высота, мм	Хвостовик	EAN-13
648-311	13	13	6	4680014648311

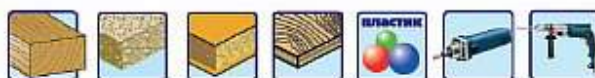

ПРАКТИКА Насадка по дереву цилиндрическая.

серия
МАСТЕР

Арт.	Диаметр, мм	Высота, мм	Хвостовик	EAN-13
648-328	13	28	6	4680014648328



ПРАКТИКА Насадка по дереву цилиндрическая с закруглением.

серия
МАСТЕР

Арт.	Диаметр, мм	Высота, мм	Хвостовик	EAN-13
648-335	13	28	6	4680014648335



ПРАКТИКА Насадка по дереву овальная.

серия
МАСТЕР

Арт.	Диаметр, мм	Высота, мм	Хвостовик	EAN-13
648-342	13	25	6	4680014648342



ПРАКТИКА Насадка по дереву конусообразная.

серия
МАСТЕР

Арт.	Диаметр, мм	Рабочая длина, мм	Хвостовик	EAN-13
648-359	13	25	6	4680014648359





ПРАКТИКА Насадка по дереву конусообразная удлиненная.

серия **МАСТЕР**

Арт.	Диаметр, мм	Рабочая длина, мм	Хвостовик	EAN-13
648-366	13	32	6	4680014648366



ПРАКТИКА Насадка по дереву цилиндрическая с сужением.

серия **МАСТЕР**

Арт.	Диаметр, мм	Рабочая длина, мм	Хвостовик	EAN-13
648-380	13	28	6	4680014648380



ПРАКТИКА Насадка по дереву параболическая.

серия **МАСТЕР**

Арт.	Диаметр, мм	Высота, мм	Хвостовик	EAN-13
648-397	13	23	6	4680014648397



ПРАКТИКА Насадка по дереву параболическая удлиненная.

серия **МАСТЕР**

Арт.	Диаметр, мм	Высота, мм	Хвостовик	EAN-13
648-403	13	28	6	4680014648403



ПРАКТИКА Насадка по дереву трапециевидная.

серия **МАСТЕР**

Арт.	Диаметр, мм	Высота, мм	Хвостовик	EAN-13
648-410	13	28	6	4680014648410



Круги лепестковые с хвостовиком ПРАКТИКА. ГОСТ 22775-77

Упаковка. Картонный подвес с евроотверстием



ПРАКТИКА Насадки синтетические абразивные для дрелей и прямых шлифмашин.

серия
ЭКСПЕРТ

Насадки шлифовальные абразивные синтетические сочетают хорошую производительность, высокое качество шлифовки металлов, при этом безопаснее чем проволочные щетки. Особенно подходят для шлифовки металлов после использования лепестковых кругов, так как не оставляют крупных рисок на поверхности. Для тонкой шлифовки металла, удаления лакокрасочных покрытий, удаления ржавчины, окалины, обработки внутренних поверхностей труб и профилей, снятия мелких заусенцев с помощью дрели или прямой шлифмашины. Идеальны для тонколистового металла и криволинейных поверхностей. Не «засаливаются» в процессе работы.

Арт.	Диаметр D, мм	Высота h, мм	Диаметр хвостовика d, мм	EAN-13
	50	15	6	
	63	15	6	
	125	15	6	



ПРАКТИКА Круги лепестковые войлочные абразивные для дрелей и прямых шлифмашин.

серия
ПРОФИ

Круг шлифовальный войлочный абразивный с оправкой предназначен для чистовой обработки поверхности изделий из металла, пластика, снятия тонких слоев краски, лака, ржавчины, патины с помощью прямой шлифовальной машины или дрели с высокими оборотами. Подходит для обработки плоских, криволинейных и внутренних поверхностей. Изготовлен из абразивного войлока.

Арт.	Зерно	Диаметр D, мм	Высота h, мм	Диаметр хвостовика d, мм	EAN-13
649-080		60	30	6	4680014649080
649-141		80	40	6	4680014649141





ПРАКТИКА Круги лепестковые абразивные для дрелей и прямых шлифмашин. ГОСТ 22775-77

серия ПРОФИ

Круг лепестковый шлифовальный с оправкой предназначен для шлифования поверхности изделий из металла, дерева и пластика, снятия с них краски, лаков, ржавчины, окислы и заусенцев с помощью прямой шлифовальной машины или дрели с высокими оборотами. Подходит для обработки плоских, криволинейных и внутренних поверхностей. Изготовлен из абразивного материала на тканевой основе.

Арт.	Зерно	Диаметр D, мм	Высота h, мм	Диаметр хвостовика d, мм	EAN-13
648-892	80	30	15	6	4680014648892
648-908	120	30	15	6	4680014648908
648-915	180	30	15	6	4680014648915
648-922	240	30	15	6	4680014648922
648-939	320	30	15	6	4680014648939
648-946	80	40	20	6	4680014648946
648-953	120	40	20	6	4680014648953
648-960	180	40	20	6	4680014648960
648-977	240	40	20	6	4680014648977
648-984	320	40	20	6	4680014648984
648-991	80	50	15	6	4680014648991
649-004	120	50	15	6	4680014649004
649-011	180	50	15	6	4680014649011
649-028	240	50	15	6	4680014649028
649-035	320	50	15	6	4680014649035
649-042	40	60	30	6	4680014649042
649-059	80	60	30	6	4680014649059
649-066	120	60	30	6	4680014649066
649-073	180	60	30	6	4680014649073
649-103	40	80	40	6	4680014649103
649-110	80	80	40	6	4680014649110
649-127	120	80	40	6	4680014649127
649-134	180	80	40	6	4680014649134



ПРАКТИКА Круги лепестковые абразивные комбинированные для дрелей и прямых шлифмашин.

серия ПРОФИ

Круг шлифовальный абразивный комбинированный с оправкой предназначен для быстрой чистовой обработки поверхности изделий из металла, пластика, снятия тонких слоев краски, лака, ржавчины, патины с помощью прямой шлифовальной машины или дрели с высокими оборотами. Подходит для обработки плоских, криволинейных и внутренних поверхностей. Изготовлен из абразивного материала на тканевой основе и абразивного войлока.

Арт.	Зерно	Диаметр D, мм	Высота h, мм	Диаметр хвостовика d, мм	EAN-13
649-097		60	30	6	4680014649080
649-158		80	40	6	4680014649141



Кордщетками для дрелей, угловых шлифмашин и точил

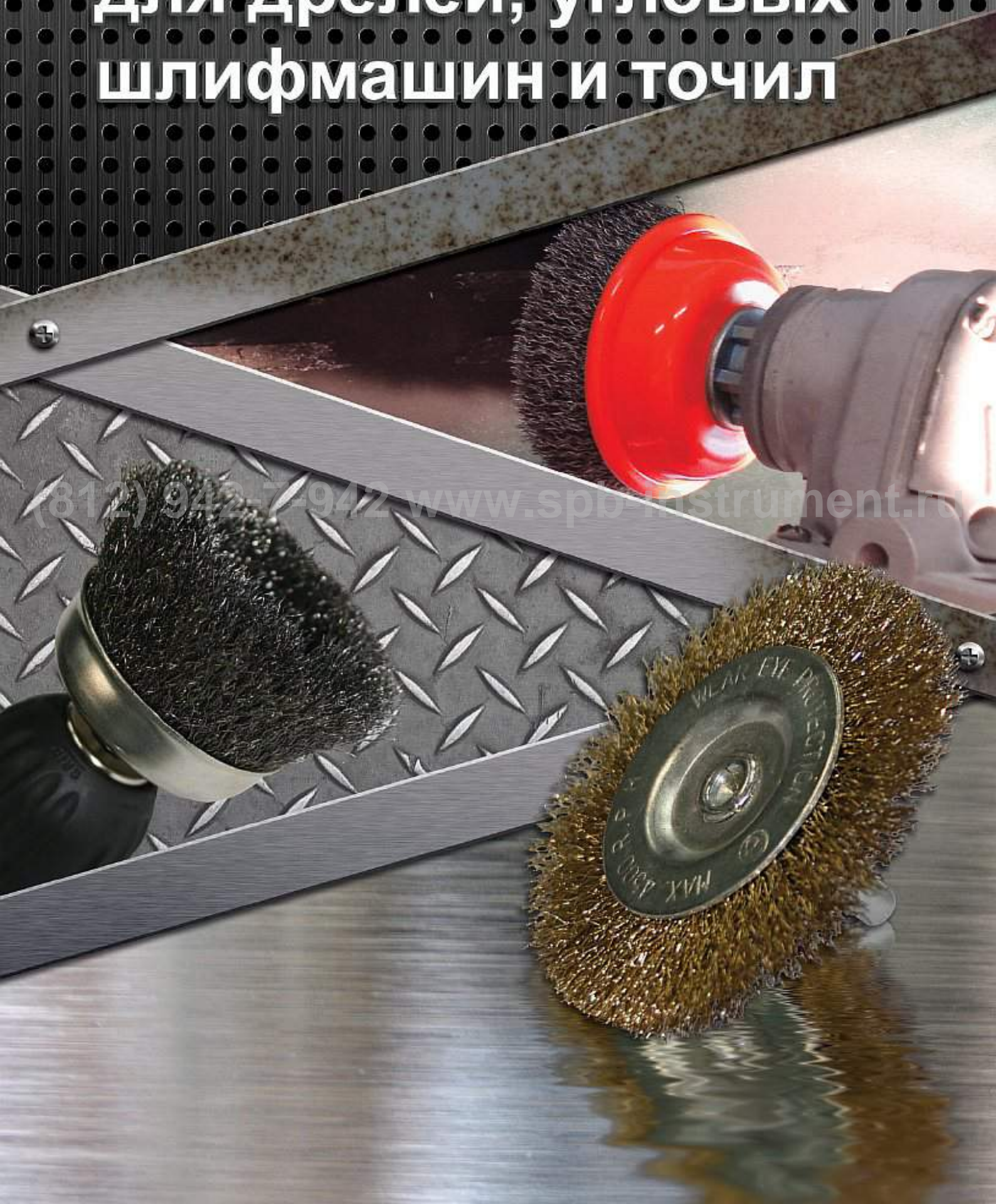

(812) 942-7-942 www.spo-instrument.ru

Кордщететки **ПРАКТИКА**

Упаковка. Блистер с евроотверстием



(812) 942-7-942 www.spb-instrument.ru

Упаковка. Картонная коробка с евроотверстием



Кордщетki для угловых шлифмашин

ПРАКТИКА Кордщетki чашеобразные мягкие

серия
МАСТЕР

Кордщетка для угловых шлифмашин. Резьбовая посадка на шпindelь. Гофрированная стальная проволока. Для обработки дерева, снятия краски, шлифовки металла, снятия ржавчины, обработки сварных швов.

Арт.	Диаметр D, мм	Толщина проволоки, мм	Посадочная резьба G	EAN-13
032-423	65	0,2	M14	4607074032423
032-430	75	0,2	M14	4607074032430
032-447	90	0,2	M14	4607074032447
773-286	100	0,2	M14	4630006773286



ПРАКТИКА Кордщетki чашеобразные витые

серия
МАСТЕР

Кордщетка для угловых шлифмашин. Резьбовая посадка на шпindelь. Витая стальная проволока. Для грубой обработки дерева, снятия краски, шлифовки толстого металла, снятия ржавчины, окалины, обработки сварных швов.

Арт.	Диаметр D, мм	Толщина проволоки, мм	Посадочная резьба G	EAN-13
032-454	65	0,5	M14	4607074032454
032-461	75	0,5	M14	4607074032461
032-478	90	0,5	M14	4607074032478
773-293	100	0,5	M14	4630006773293



ПРАКТИКА Кордщетki чашеобразные витые усиленные кольцом

серия
МАСТЕР

Кордщетка для угловых шлифмашин. Резьбовая посадка на шпindelь. Витая стальная проволока. Специальное стальное кольцо и короткая проволока повышает жесткость щетки. Для профессиональной обработки толстого металла, снятия краски с металлических и каменных поверхностей.

Арт.	Диаметр D, мм	Толщина проволоки, мм	Посадочная резьба G	EAN-13
032-485	65	0,5	M14	4607074032485
773-309	75	0,5	M14	4630006773309
032-591	90	0,5	M14	4607074032591
773-316	100	0,5	M14	4630006773316



ПРАКТИКА Кордщетка чашеобразная нейлоновая

серия
ПРОФИ

Предназначена для обработки металла и дерева, снятия ржавчины, краски, лака, матирования и структурирования поверхности с помощью угловой шлифовальной машины. Подходит для обработки нержавеющей стали.

Арт.	Диаметр D, мм	Посадочная резьба G	EAN-13
242-632	65	M14	4640018242632
242-649	90	M14	4640018242649
242-687	100	M14	4640018242687



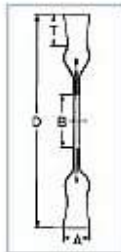

ПРАКТИКА Кордщетки радиальные витые

серия
МАСТЕР

Кордщетка для угловых шлифмашин. Крепление планшайбой шлифмашины. Витая стальная проволока. Для грубой обработки деревянных и металлических поверхностей в труднодоступных местах, снятия краски, ржавчины, обработки сварных швов.

Арт.	Диаметр D, мм	Толщина проволоки, мм	Диаметр внутренний B, мм	EAN-13
032-515	115	0,5	22,2	4607074032515
773-323	125	0,5	22,2	4630006773323
032-522	150	0,5	22,2	4607074032522
773-330	178	0,5	22,2	4630006773330

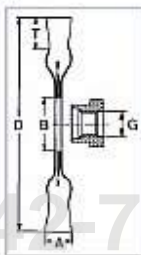

ПРАКТИКА Кордщетки радиальные витые

серия
ПРОФИ

Предназначена для грубой обработки металла и дерева, снятия ржавчины, краски, лака в труднодоступных местах, зачистки сварных швов от окалины с помощью угловой шлифовальной машины.

Арт.	Диаметр D, мм	Толщина проволоки, мм	Посадочная резьба G	EAN-13
242-625	115	0,5	M14	4640018242625
242-656	125	0,5	M14	4640018242656
242-663	150	0,5	M14	4640018242663
242-670	175	0,5	M14	4640018242670



(812) 942-7-942 www.spb-instrument.ru



ПРАКТИКА Кордщетки радиальные с наклоном мягкие

серия
МАСТЕР

Кордщетка для угловых шлифмашин. Резьбовая посадка на шпindel. Гофрированная стальная проволока. Для обработки деревянных и металлических поверхностей в труднодоступных местах, снятия краски, ржавчины, обработки сварных швов.

Арт.	Диаметр D, мм	Толщина проволоки, мм	Посадочная резьба G	EAN-13
773-354	115	0,2	M14	4630006773354
032-492	125	0,2	M14	4607074032492

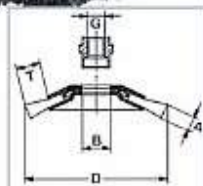

ПРАКТИКА Кордщетки радиальные с наклоном витые

серия
МАСТЕР

Кордщетка для угловых шлифмашин. Резьбовая посадка на шпindel. Витая стальная проволока. Для грубой обработки деревянных и металлических поверхностей в труднодоступных местах, снятия краски, ржавчины, обработки сварных швов.

Арт.	Диаметр D, мм	Толщина проволоки, мм	Посадочная резьба G	EAN-13
773-347	115	0,5	M14	4630006773347
032-508	125	0,5	M14	4607074032508



Кордщетки для дрелей

ПРАКТИКА Кордщетки радиальные мягкие с хвостовиком

серия
МАСТЕР

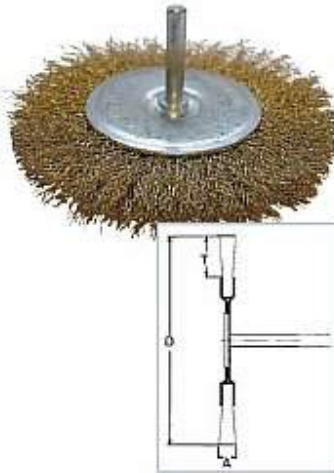

Кордщетка для дрели. Хвостовик 6 мм для закрепления в патроне. Гофрированная стальная проволока. Для обработки деревянных и металлических поверхностей в труднодоступных местах, снятия краски, ржавчины.

Арт.	Диаметр D, мм	Толщина проволоки, мм	Диаметр хвостовика, мм	EAN-13
032-539	50	0,2	6	4607074032539
032-546	63	0,2	6	4607074032546
032-553	75	0,2	6	4607074032553
773-408	100	0,2	6	4630006773408



ПРАКТИКА Кордщетки радиальные витые с хвостовиком

серия
МАСТЕР

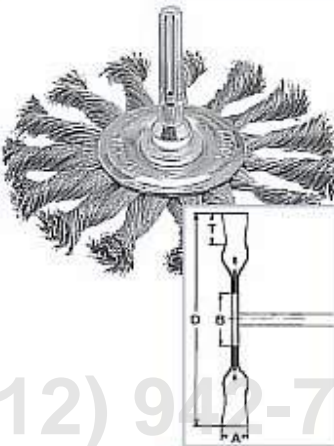

Кордщетка для дрели. Хвостовик 6 мм для закрепления в патроне. Витая стальная проволока. Для грубой обработки деревянных и металлических поверхностей, снятия краски, ржавчины.

Арт.	Диаметр D, мм	Толщина проволоки, мм	Диаметр хвостовика, мм	EAN-13
	65	0,35	6	
242-694	75	0,35	6	4640018242694
242-885	100	0,35	6	4640018242885



ПРАКТИКА Кордщетки чашеобразные мягкие с хвостовиком

серия
МАСТЕР



Кордщетка для дрели. Хвостовик 6 мм для закрепления в патроне. Гофрированная стальная проволока. Для обработки деревянных и металлических поверхностей, снятия краски, ржавчины.

Арт.	Диаметр D, мм	Толщина проволоки, мм	Диаметр хвостовика, мм	EAN-13
032-577	50	0,2	6	4607074032577
773-415	63	0,2	6	4630006773415
032-584	75	0,2	6	4607074032584



ПРАКТИКА Кордщетки чашеобразные витые с хвостовиком

серия
МАСТЕР



Кордщетка для дрели. Хвостовик 6 мм для закрепления в патроне. Витая стальная проволока. Для грубой обработки деревянных и металлических поверхностей, снятия краски, ржавчины.

Арт.	Диаметр D, мм	Толщина проволоки, мм	Диаметр хвостовика, мм	EAN-13
	65	0,35	6	
032-560	75	0,35	6	4607074032560



ПРАКТИКА Кордщетка - кисть мягкая
серия
МАСТЕР

Кордщетка для дрели. Хвостовик 6 мм для закрепления в патроне. Гофрированная стальная проволока. Для обработки деревянных и металлических поверхностей, снятия краски, ржавчины. Для работы в труднодоступных местах.

Арт.	Диаметр D, мм	Толщина проволоки, мм	Диаметр хвостовика, мм	EAN-13
773-422	16	0,2	6	4630006773422
773-439	22	0,2	6	4630006773439
773-446	30	0,2	6	4630006773446

ПРАКТИКА Кордщетка чашеобразная нейлоновая с хвостовиком
серия
ПРОФИ

Кордщетка для дрели. Хвостовик 6 мм для закрепления в патроне. Нейлоновый абразивный материал идеально подходит для удаления лака, матирования, структурирования древесины, тонкой шлифовки металлов. Хорошо подходит для тонких листов не допуская их повреждения.

Арт.	Диаметр D, мм	Диаметр хвостовика, мм	EAN-13
773-453	63	6	4630006773453

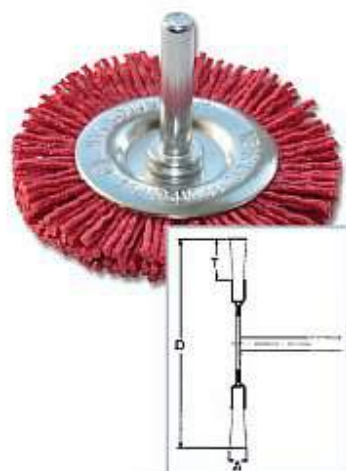
ПРАКТИКА Кордщетка радиальная нейлоновая с хвостовиком
серия
ПРОФИ

Кордщетка для дрели. Хвостовик 6 мм для закрепления в патроне. Нейлоновый абразивный материал идеально подходит для удаления лака, матирования, структурирования древесины, тонкой шлифовки металлов. Хорошо подходит для тонких листов не допуская их повреждения.

Арт.	Диаметр D, мм	Диаметр хвостовика, мм	EAN-13
773-460	63	6	4630006773460

ПРАКТИКА Кордщетка - кисть нейлоновая
серия
ПРОФИ

Кордщетка для дрели. Хвостовик 6 мм для закрепления в патроне. Нейлоновый абразивный материал идеально подходит для удаления лака, матирования, структурирования древесины, тонкой шлифовки металлов. Хорошо подходит для тонких листов не допуская их повреждения. Для работы в труднодоступных местах.

Арт.	Диаметр D, мм	Диаметр хвостовика, мм	EAN-13
773-477	22	6	4630006773477



ПРАКТИКА Наборы кордщеток



Арт. 773-484

Наборы кордщеток для дрели. Хвостовик 6 мм для закрепления в патроне. Гофрированная стальная проволока. Для обработки деревянных и металлических поверхностей в труднодоступных местах, снятия краски, ржавчины.

Арт.	Количество в наборе	Состав набора				EAN-13
		Тип	Диаметр D, мм	Толщина проволоки, мм	Диаметр хвостовика, мм	
773-484	2	Чашеобразная мягкая	75	0,2	6	4630006773484
		Радиальная мягкая	100	0,2	6	



Арт. 773-491

Арт.	Количество в наборе	Состав набора				EAN-13
		Тип	Диаметр D, мм	Толщина проволоки, мм	Диаметр хвостовика, мм	
773-491	3	Чашеобразная мягкая	50	0,2	6	4630006773491
		Радиальная мягкая	50	0,2	6	
		Кисть мягкая	25	0,2	6	



Арт. 773-507

Арт.	Количество в наборе	Состав набора				EAN-13
		Тип	Диаметр D, мм	Толщина проволоки, мм	Диаметр хвостовика, мм	
773-507	5	Чашеобразная мягкая	50	0,2	6	4630006773507
			75	0,2	6	
		Радиальная мягкая	50	0,2	6	
			75	0,2	6	
		Кисть мягкая	25	0,2	6	



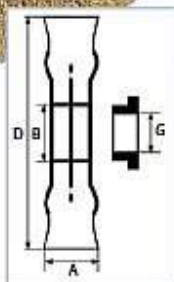

Кордщетki для точил

ПРАКТИКА Кордщетка радиальная мягкая
серия
ПРОФИ

Кордщетка для точила с угловой скоростью 2800 об/мин. Универсальное посадочное отверстие 32 мм. Для установки на точило воспользуйтесь пластиковыми переходниками соответствующего диаметра. Гофрированная стальная проволока. Предназначена для обработки металлических и неметаллических мелких деталей, снятия ржавчины, мелких заусенцев, лака, краски, окалины.

Арт.	Диаметр D, мм	Толщина кордщетki A, мм	Толщина проволоки, мм	Посадочное отверстие B, мм	EAN-13
773-361	150	35	0,35	32	4630006773361
773-378	178	35	0,35	32	4630006773378
773-385	200	35	0,35	32	4630006773385
773-392	250	35	0,35	32	4630006773392



Переходные кольца

В комплекте переходные кольца (G):
из 32 мм в 1/2" (12,7мм), 5/8" (16мм), 3/4" (19мм), 7/8" (22мм), 1" (25,4мм)



Подготовка кордщетki к работе

Установить переходные кольца.

Одеть кордщетку с установленными переходными кольцами на точило.

Закрепить установленную кордщетку. Точило готово к работе.

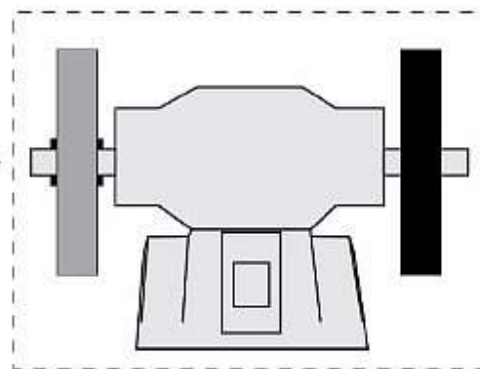
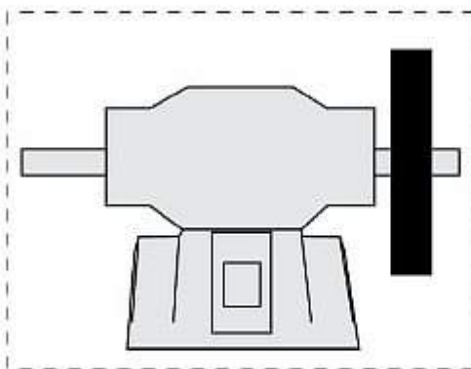
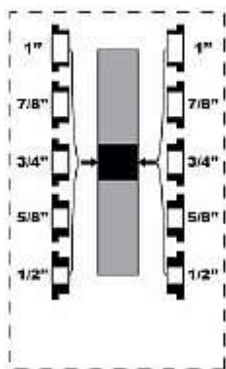

Диски абразивные



Передовые российские технологии
ПРАКТИКА
Диск отрезной
ПО МЕТАЛЛУ
серия
Мастер



125 x 22.23
A30S

ГОСТ P52588-2006
80 м/с
12200 об/мин

«Северные Стр
Юр. адр

серия
Мастер



125 x 22.23 x 2.0

Передовые российские технологии
ПРАКТИКА
Диск шлифовальный
ПО МЕТАЛЛУ



ГОСТ P52588-2006

80 м/с
12200 об/мин

ООО
«Северные Стр
Юр. адрес: Росси
ул. Фаянсова
190019, а/я

Передовые российские технологии
ПРАКТИКА
Диск отрезной
ПО КАМНЮ



ГОСТ P52588-2006

80 м/с
12200 об/мин

ООО
«Северные Стр
Юр. адрес: Росси
Фаянсова

Диски абразивные на бакелитовой связке ПРАКТИКА

Назначение

серия **МАСТЕР**

Не допускается СОЖ

Не для шлифования

Диаметр, посадка, толщина диска, мм

125 x 22.23 x 1.2

А46RBF

Спецификация

Цвет сектора определяет назначение

ПО МЕТАЛЛУ

ПО КАМНЮ

Красная полоса безопасности

Максимально допустимая линейная скорость

Максимально допустимая угловая скорость

Пиктограммы безопасности

Штрихкод в системе EAN-13

Артикул

Диск отрезной **ПО МЕТАЛЛУ**

серия **Мастер**

ГОСТ Р 52588-2006

80 м/с

12200 об/мин

Применяется для ООО "Синтез Сталь"
Кур. Адрес: Ростов С/М, ул. Фрунзе, 25
392013, г. Мичуринск, Пензенская обл.
Акционерное общество "Вал МТБ, Бийск"
Срок хранения 12 месяцев.

EAC

4607074 035547

Арт. 035-547

WWW.PRAKTIKA-RUS.RU

Спецификация

Спецификация (например А30SBF) характеризует зернистость, твердость, связку и структуру.

Расшифровка спецификации:

A 30 S BF

Шлифовальное средство
 А – электрокорунд (Al_2O_3) для общих операций по обработке металла;
 С – карбид кремния (SiC) для обработки камня;
 ЗА – циркокорунд для операций по обработке высококачественных сталей.

Зернистость
 16-24 крупное (0,6-1,2мм), 30-60 среднее (менее 0,6мм).

Твердость связки
 обозначается буквами латинского алфавита от А – самый мягкий, до Z – самый твердый (например S-твердый).

Связка
 BF – связка синтетическими смолами с армированием стекловолокном, допустимая скорость до 80м/с,
 В – связка без армирования, допустимая скорость до 50 м/с.

Ресурс и скорость абразивного диска.



Ресурс абразивного диска определяется размером и формой абразивного зерна, связкой и технологией изготовления. Ресурс обратно пропорционален скорости реза. Чем выше ресурс, тем медленнее режет диск. В абразивных дисках Практика подобрано такое соотношение зерна и связки, которое позволяет при высокой скорости получить невысокую стоимость реза.



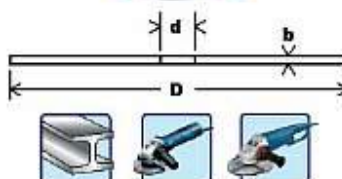

ПРАКТИКА Отрезные диски по металлу.

ГОСТ 21963-2002, ГОСТ Р 52588-2006. 80 м/с

серия
МАСТЕР

Арт.	Тип	Наружный диаметр (D), мм	Внутренний диаметр (d), мм	Толщина (b), мм	Спецификация	EAN-13
031-013	DAM 115-22-20	115	22,23	2,0	A30SBF	4607074031013
035-547	DAM 125-22-12	125	22,23	1,2	A46RBF	4607074035547
032-348	DAM 125-22-16	125	22,23	1,6	A46RBF	4607074032348
031-020	DAM 125-22-20	125	22,23	2,0	A30SBF	4607074031020
031-037	DAM 150-22-20	150	22,23	2,0	A30SBF	4607074031037
031-044	DAM 180-22-25	180	22,23	2,5	A30SBF	4607074031044
031-051	DAM 200-22-25	200	22,23	2,5	A30SBF	4607074031051
030-849	DAM 230-22-25	230	22,23	2,5	A30SBF	4607074030849

ПРАКТИКА Отрезные диски по металлу.

ГОСТ 21963-2002, ГОСТ Р 52588-2006. 80 м/с

серия
ПРОФИ

Арт.	Тип	Наружный диаметр (D), мм	Внутренний диаметр (d), мм	Толщина (b), мм	Спецификация	EAN-13
640-551	DAM 125-22-10	125	22,23	1,0	A46RBF*	4680014640551
640-568	DAM 355-25,4-35	355	25,4	3,5	A30RBF	4680014640568

* по нержавеющей стали

ПРАКТИКА Отрезные диски по камню.

ГОСТ 21963-2002, ГОСТ Р 52588-2006. 80 м/с

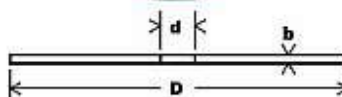
серия
МАСТЕР

Арт.	Тип	Наружный диаметр (D), мм	Внутренний диаметр (d), мм	Толщина (b), мм	Спецификация	EAN-13
031-082	DAK 115-22-20	115	22,23	2,0	C30QBF	4607074031082
031-099	DAK 125-22-20	125	22,23	2,0	C30QBF	4607074031099
031-105	DAK 150-22-25	150	22,23	2,0	C30QBF	4607074031105
031-112	DAK 180-22-25	180	22,23	2,5	C30QBF	4607074031112
031-129	DAK 230-22-25	230	22,23	2,5	C30QBF	4607074031129



ПРАКТИКА Шлифовальные диски по металлу.

ГОСТ 21963-2002, ГОСТ Р 52588-2006. 80 м/с

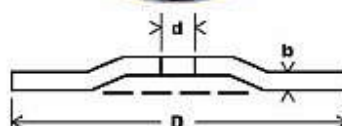
серия
МАСТЕР

Арт.	Тип	Наружный диаметр (D), мм	Внутренний диаметр (d), мм	Толщина (b), мм	Спецификация	EAN-13
	DAM 115-22-60	115	22,23	6,0	A30SBF	
031-136	DAM 125-22-60	125	22,23	6,0	A30SBF	4607074031136
038-746	DAM 150-22-60	150	22,23	6,0	A30SBF	4607074038746
031-143	DAM 180-22-60	180	22,23	6,0	A30SBF	4607074031143
031-150	DAM 230-22-60	230	22,23	6,0	A30SBF	4607074031150



Для резания высоколегированных сталей выбирайте диски с меньшим размером зерна (46,60) и жесткой связкой (U). Для резания алюминия и других мягких металлов используйте диски со средним зерном (30,36) и мягкой связкой (O,M). Не устанавливайте диски превышающие диаметр кожуха Вашей угловой шлифмашины. ВОЗРАСТАЕТ ЛИНЕЙНАЯ СКОРОСТЬ! Оснастка зачастую на это не рассчитана. Травмоопасно!

Ключи для УШМ ПРАКТИКА

Упаковка. Блистер упаковка с евроотверстием



Арт. 777-017



ПРАКТИКА Ключ универсальный.

серия ПРОФИ

Ключ многофункциональный применяется для затягивания фланцев, болтов и гаек различных диаметров, а также крепежа со шлицевой головкой. Удобен при работе с различными видами электроинструмента: углошлифовальными машинами, штурборезами, дисковыми пилами.

- Регулируемая часть ключа позволяет затягивать гайки УШМ М14 с различным расстоянием между отверстиями от 15 до 52 мм.
- Ступенчатое отверстие в ручке позволяет отворачивать гайки или болты: 10мм, 12мм, 13мм, 14мм, 15мм, 17мм, 19мм.
- Плоская часть может использоваться в качестве отвертки.
- Овальное отверстие возле плоской части используется как открывалка для бутылок.

Арт.	Гайки	Винты	Болты	Дополнительные функции	EAN-13
777-017	15 - 52 мм	5 - 20 мм	10 - 19 мм	открывалка для бутылок	4630006777017





ПРАКТИКА Ключи прямые для УШМ.

серия
ПРОФИ

Ключи применяются для затягивания гаек угловых шлифмашин с расстоянием между центрами отверстий 30 и 35 мм при установке плоских алмазных и абразивных кругов.

Арт.	Длина, мм	Расстояние между центрами отверстий, мм	EAN-13
777-024	170	30	4630006777024
777-031	200	35	4630006777031



ПРАКТИКА Ключи изогнутые для УШМ.

серия
ПРОФИ

Ключи изогнутой формы применяются для крепления оснастки у которой форма не позволяет воспользоваться стандартным плоским ключом: алмазных и абразивных шлифовальных чашек, лепестковых абразивных кругов.

Арт.	Длина, мм	Расстояние между центрами отверстий, мм	EAN-13
777-048	170	30	4630006777048
777-055	200	35	4630006777055



ПРАКТИКА Наборы ключей с гайками для УШМ.

серия
ПРОФИ

Ключи применяются для затягивания гаек угловых шлифмашин с расстоянием между центрами отверстий 30 и 35 мм при установке плоских алмазных и абразивных кругов.

В комплект входит стандартная гайка М14, которая может использоваться, как замена утерянной гайки угловой шлифмашины.

Арт.	Длина ключа, мм	Расстояние между центрами отверстий, мм	Резьба гайки	EAN-13
246-234	170	30	M14	4640018246234
246-241	200	35	M14	4640018246241
	170	30	M14	



ПРАКТИКА Гайки для УШМ.

серия
ПРОФИ

Стандартные гайки М14 используются для замены утерянной или изношенной гайки угловой шлифмашины.

Арт.	Система завинчивания гайки	Резьба гайки	Посадочный фланец, мм	EAN-13
246-258	под ключ 30 мм	M14	22,2	4640018246258
246-265	под ключ 35 мм	M14	22,2	4640018246265
246-272	под гаечный ключ	M14	22,2	4640018246272
246-289	быстрозажимная	M14	22,2	4640018246289



под ключ



под гаечный ключ



быстрозажимная



Диски пильные



(812) 942-7-942 www.spo-instrument.ru

ДСП

Дерево

Пластик

Ламинат

Алюминий

Металлочерепица

Резина



Рекомендации по применению пильных дисков:

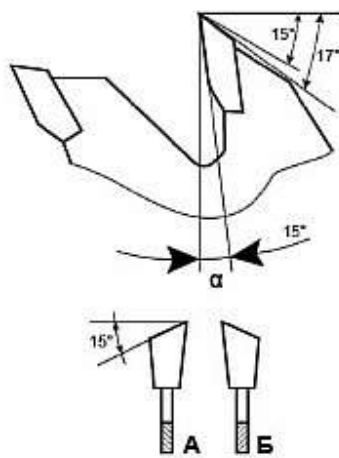

Пильные диски по дереву характеризуются:

Положительным углом установки зуба (α). Это необходимо для высокой производительности пиления древесины и древесосодержащих материалов: фанера, ДСП.

Чередующаяся односторонняя заточка зубьев. Такая заточка наиболее универсальна, подходит для быстрых распилов массива древесины вдоль и поперек волокон, раскря фанеры, многослойных мягких материалов.

Диски с малым количеством зубьев (20-24) целесообразно применять для быстрых продольных распилов массива древесины. Такие диски хорошо выносят опилки и наиболее подходят для мягкой древесины.

Диски со средним количеством зубьев (36-48) хорошо подходят для чистых поперечных пропилов, пиления твердой древесины, фанеры и ДСП.

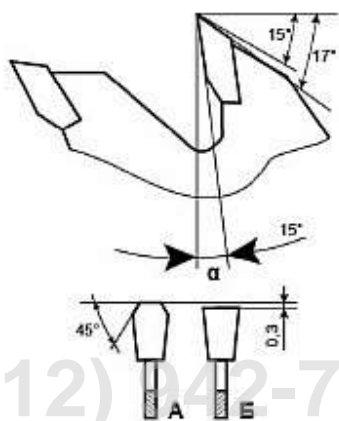

Пильные диски по ламинату характеризуются:

Трапецевидной заточкой зубьев. Первый зуб (А) с трапецевидной заточкой выполняет черновое пиление, второй (Б) чуть меньший по высоте с прямой заточкой обеспечивает чистоту кромок.

Диски с положительным углом установки зуба (α) хорошо подходят для пиления ламинированных ДСП, обеспечивая чистоту кромки нижней поверхности заготовки.

Для раскря тонких листов необходимо применять диски с отрицательным углом установки зуба (α).

Для обработки ламинированных ДСП необходимо применять диски с большим количеством зубьев (40-64), однако помните, при этом снижается скорость резания и увеличивается нагрузка на Вашу дисковую пилу.

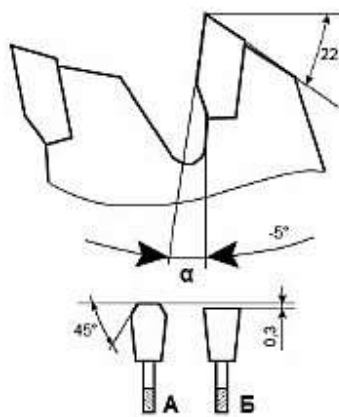

Пильные диски по алюминию характеризуются:

Отрицательным углом установки зуба (α), что часто необходимо для распила тонких алюминиевых листов и профиля.

Трапецевидная заточка зубьев. Первый зуб (А) с трапецевидной заточкой выполняет черновое пиление, второй (Б) чуть меньший по высоте с прямой заточкой обеспечивает чистоту кромок.

Диски с наибольшим количеством зубьев (80-100) обеспечивают максимально чистые кромки и хорошо распиливают тонкие материалы.

Большая толщина по сравнению с другими дисками позволяет лучше выдерживать боковые нагрузки.

Рекомендуется применять на стационарном оборудовании: торцовочные пилы.

Не пригодны для распиловки древесины.



Не выбрасывайте сразу Ваш пильный диск, если он потерял зуб. Пильные диски возможно использовать даже при потере до 20% зубьев, но не подряд. Главное, чтобы зубья были острыми. Своевременно затачивайте или заменяйте диски.



серия
МАСТЕР

ПРАКТИКА Серия "Мастер".

Высококачественные пильные диски для ручных дисковых пил и станков.
Твердость тела HRC 45-46, напек из карбида вольфрама (сплав ВК8) HRC 90-93.

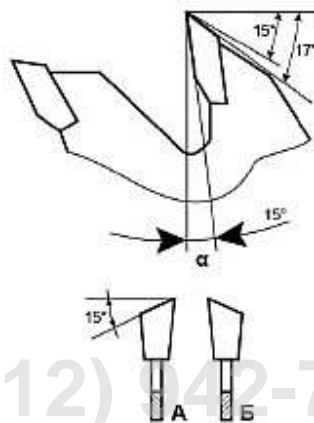

ПРАКТИКА Пильные диски по дереву и ДСП
ГОСТ 9769-79

серия
МАСТЕР

Угол атаки зуба + 15°

Арт.	Тип	Диаметр наружный, мм	Диаметр внутренний, мм	Толщина пропила, мм	Кол-во зубов	EAN-13
030-917	DP-130-20/16-Z20	130	20/16	1,8	20	4607074030917
032-225	DP-130-20/16-Z36	130	20/16	1,8	36	4607074032225
775-266	DP-140-20/12-Z20	140	20/16/12,7	1,8	20	4630006775266
032-232	DP-140-20/12-Z36	140	20/16/12,7	1,8	36	4607074032232
030-344	DP-150-20/16-Z20	150	20/16	1,8	20	4607074030344
030-351	DP-150-20/16-Z36	150	20/16	1,8	36	4607074030351
030-368	DP-160-20/16-Z20	160	20/16	2,2	20	4607074030368
030-375	DP-160-20/16-Z36	160	20/16	2,2	36	4607074030375
034-229	DP-165-30/20-Z20	165	30/20	2,2	20	4607074034229
034-236	DP-165-30/20-Z36	165	30/20	2,2	36	4607074034236
	DP-170-20/16-Z36	170	20/16	2,2	36	
032-249	DP-170-30/20-Z36	170	30/20/16	2,2	36	4607074032249
034-243	DP-180-20/16-Z24	180	20/16	2,2	24	4607074034243
034-250	DP-180-20/16-Z40	180	20/16	2,2	40	4607074034250
775-303	DP-185-30/16-Z24	185	30/20/16	2,2	24	4630006775303
030-382	DP-185-30/16-Z40	185	30/20/16	2,2	40	4607074030382
032-256	DP-190-20/16-Z24	190	20/16	2,2	24	4607074032256
030-399	DP-190-20/16-Z40	190	20/16	2,2	40	4607074030399
030-405	DP-190-30/20-Z24	190	30/20/16	2,2	24	4607074030405
030-412	DP-190-30/20-Z40	190	30/20/16	2,2	40	4607074030412
030-436	DP-200-32/30-Z24	200	32/30	2,2	24	4607074030436
030-443	DP-200-32/30-Z48	200	32/30	2,2	48	4607074030443
034-267	DP-210-30/16-Z24	210	30/20/16	2,2	24	4607074034267
034-274	DP-210-30/16-Z48	210	30/20/16	2,2	48	4607074034274
776-911	DP-216-30-Z48	216	30	2,2	48	4630006776911
775-310	DP-235-30-Z24	235	30	2,6	24	4630006775310
030-474	DP-235-30-Z48	235	30	2,6	48	4607074030474
030-498	DP-250-32/30-Z24	250	32/30	3,0	24	4607074030498
030-504	DP-250-32/30-Z48	250	32/30	3,0	48	4607074030504
032-263	DP-250-32/30-Z60	250	32/30	3,0	60	4607074032263
030-528	DP-300-32/30-Z24	300	32/30	3,2	24	4607074030528
030-535	DP-300-32/30-Z48	300	32/30	3,2	48	4607074030535
032-287	DP-300-32/30-Z60	300	32/30	3,2	60	4607074032287
	DP-305-30-Z36	305	30	3,2	36	



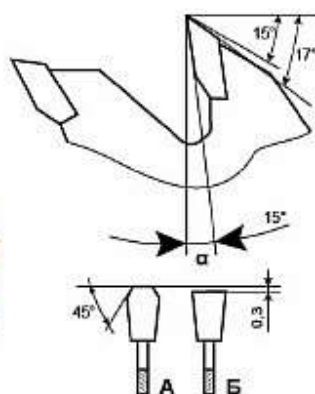

ПРАКТИКА Пильные диски по ламинированным материалам, ДСП, пластику. ГОСТ 9769-79

серия
МАСТЕР

Угол атаки зуба + 10°

Арт.	Тип	Диаметр наружный, мм	Диаметр внутренний, мм	Толщина пропила, мм	Кол-во зубов	EAN-13
775-259	DP-130-20/16-Z40L	130	20/16	1,8	40	4630006775259
775-273	DP-140-20/12-Z48L	140	20/16/12,7	1,8	48	4630006775273
031-167	DP-150-20/16-Z48L	150	20/16	2,2	48	4607074031167
031-174	DP-160-20/16-Z48L	160	20/16	2,2	48	4607074031174
775-280	DP-165-30/20-Z48L	165	30/20	2,4	48	4630006775280
	DP-170-20/16-Z48L	170	20/16	2,4	48	
775-297	DP-180-20/16-Z40L	180	20/16	2,4	40	4630006775297
032-980	DP-185-30/16-Z40L	185	30/20/16	2,8	40	4607074032980
030-429	DP-190-30/16-Z40L	190	30/20/16	2,8	40	4607074030429
030-450	DP-200-32/30-Z64L	200	32/30	2,8	64	4607074030450
034-281	DP-210-30/16-Z64L	210	30/20/16	3,0	64	4607074034281
776-904	DP-216-30-Z80L	216	30	3,0	80	4630006776904
030-481	DP-235-30-Z64L	235	30	3,1	64	4607074030481
032-270	DP-250-32/30-Z80L	250	32/30	3,2	80	4607074032270
	DP-254-30-Z80L	255	30	3,2	80	
032-294	DP-300-32/30-Z80L	300	32/30	3,6	80	4607074032294
	DP-305-30-Z80L	305	30	3,6	80	
	DP-305-30-Z100L	305	30	3,6	96	



серия

ПРОФИ

ПРАКТИКА Серия "ПРОФИ".

Высококачественные пильные диски для торцовочных пил и станков. Твердость тела HRC 45-46, напаяк из карбида вольфрама (сплав ВК8) HRC 90-93.

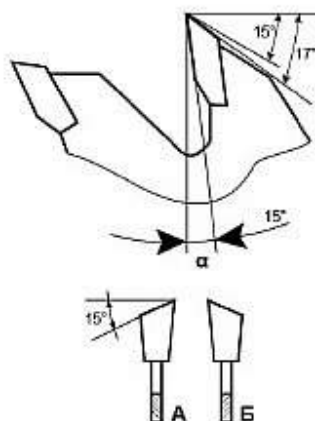

ПРАКТИКА Пильные диски по дереву и ДСП ГОСТ 9769-79

серия
ПРОФИ

Угол атаки зуба + 15°

Арт.	Тип	Диаметр наружный, мм	Диаметр внутренний, мм	Толщина пропила, мм	Кол-во зубов	EAN-13
776-928	DP-255-30-Z48	255	30	2,8	48	4630006776928
775-242	DP-305-30-Z48	305	30	3,2	48	4630006775242



ПРАКТИКА Пильные диски по ламинированным материалам, ДСП, пластику. ГОСТ 9769-79

серия
ПРОФИ

Угол атаки зуба + 10°

Арт.	Тип	Диаметр наружный, мм	Диаметр внутренний, мм	Толщина пропила, мм	Кол-во зубов	EAN-13
776-935	DP-255-30-Z80L	255	30	3,0	80	4630006776935
775-174	DP-305-30-Z80L	305	30	3,6	80	4630006775174



серия
ЭКСПЕРТ

ПРАКТИКА Серия "Эксперт".

Специализированные пильные диски для профессионального применения. Благодаря увеличенной толщине тела, диски серии Эксперт выдерживают самые высокие нагрузки. Углы атаки зубов оптимально подобраны для каждого типа используемого оборудования, будь то ручная дисковая или стационарная торцовочная пила.



ПРАКТИКА Пильные диски для дисковых пил. По алюминию и пластику. ГОСТ 9769-79

серия
ЭКСПЕРТ

Угол атаки зуба - 5°

Арт.	Тип	Диаметр наружный, мм	Диаметр внутренний, мм	Толщина пропила, мм	Кол-во зубов	EAN-13
776-836	DP-160-20/16-Z56A	160	20/16	2,6	56	4630006776836
776-843	DP-165-30/20-Z56A	165	30/20	2,6	56	4630006776843
776-850	DP-180-20/16-Z64A	180	20/16	2,8	64	4630006776850
776-867	DP-185-30/20/16-Z64A	185	30/20/16	2,8	64	4630006776867
776-874	DP-190-30/20/16-Z64A	190	30/20/16	2,8	64	4630006776874
776-881	DP-200-32/30-Z64A	200	32/30	3,0	64	4630006776881



ПРАКТИКА Пильные диски для торцовочных пил. По алюминию и пластику. ГОСТ 9769-79

серия
ЭКСПЕРТ

Угол атаки зуба - 5°

Арт.	Тип	Диаметр наружный, мм	Диаметр внутренний, мм	Толщина пропила, мм	Кол-во зубов	EAN-13
776-898	DP-210-30/20-Z80A	210	30/20	3,0	80	4630006776898
030-467	DP-216-30-Z100A	216	30	3,0	100	4607074030467
030-511	DP-255-30-Z100A	255	30	3,2	100	4607074030511
775-181	DP-305-30/25-Z100A	305	30 / 25,4	3,4	100	4630006775181
030-566	DP-355-25-Z100A	355	25,4	3,5	100	4607074030566

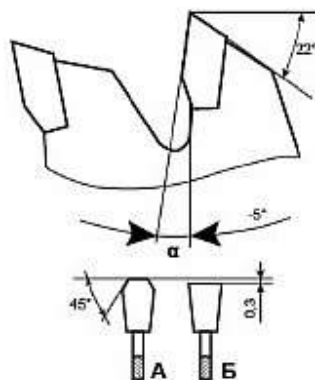

Никогда не устанавливайте пильные диски для дисковых пил на угловые шлифмашинки. Чревато тяжелейшими травмами. Помните: Ваша безопасность в Ваших руках.



Для оптимальных условий пиления зубья должны входить в материал под углом близким к 45° к плоскости заготовки. Отрагулируйте Вашу пилу так, чтобы зубья выступали за поверхность заготовки примерно на 10мм.

При пилении ламинированных плит для дополнительной защиты от сколов наклейте в области реза малярный скотч, а по нему произведите разметку и разрез. Для сохранения лицевой стороны разметку и распил лучше производить с обратной стороны.





ПРАКТИКА Пильные диски для торцовочных пил по дереву ГОСТ 9769-79

серия
ЭКСПЕРТ

Угол атаки зуба - 0°

Арт.	Тип	Диаметр наружный, мм	Диаметр внутренний, мм	Толщина пропила, мм	Кол-во зубов	EAN-13
	DP-210-30/16-Z40	210	30/20/16	3,0	40	
	DP-216-30-Z40	216	30	3,0	40	
	DP-254-30-Z48	254	30	3,2	48	
	DP-305-30-Z48	305	30	3,4	48	



ПРАКТИКА Пильные диски для настольных пил ГОСТ 9769-79

серия
ЭКСПЕРТ

Угол атаки зуба + 15°

Арт.	Тип	Диаметр наружный, мм	Диаметр внутренний, мм	Толщина пропила, мм	Кол-во зубов	Угол атаки зуба, град.	EAN-13
	DP-315-30-Z40 по дереву	315	30	3,4	40	+15°	
	DP-315-30-Z80L по ламинату	315	30	3,4	80	+10°	
030-542	DP-350-50-Z40	350	50	3,6	40	+15°	4607074030542
030-559	DP-350-50-Z60	350	50	3,6	60	+15°	4607074030559
030-573	DP-400-50-Z40	400	50	3,8	40	+15°	4607074030573
030-580	DP-400-50-Z60	400	50	3,8	60	+15°	4607074030580
030-597	DP-450-50-Z52	450	50	4,0	52	+15°	4607074030597
032-300	DP-450-50-Z80	450	50	4,0	80	+15°	4607074032300
030-603	DP-500-50-Z52	500	50	4,1	52	+15°	4607074030603
032-317	DP-500-50-Z80	500	50	4,1	80	+15°	4607074032317

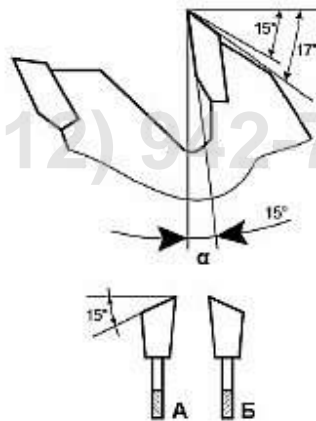

ПРАКТИКА Наборы переходных колец для пильных и алмазных дисков

серия
МАСТЕР



Арт.	Диаметр наружный (D), мм	Диаметр внутренний (d), мм	Толщина 1-го кольца (Т), мм	Толщина 2-го кольца (Т), мм	EAN-13
776-744	32	30	2,0	1,6	4630006776744
776-751	30	25,4	2,0	1,6	4630006776751
776-768	30	20	1,5	1,2	4630006776768
776-775	30	16	1,5	1,2	4630006776775
776-782	20	16	1,4	1,2	4630006776782
776-799	20	12,7	1,4	1,2	4630006776799
776-805	25,4*	22,2	1,4	1,2	4630006776805

* для алмазных дисков

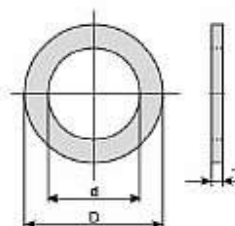

Диски для УШМ по дереву с НМ зерном ПРАКТИКА

Упаковка. Полуоткрытая коробка с евроотверстием



ПРАКТИКА Диски для УШМ по дереву с твердосплавным НМ зерном

серия **ЭКСПЕРТ**

Диски предназначены для пиления дерева, фанеры, OSB, ламината, пластика, гипсокартона, газобетона, дерева с гвоздями. Идеально подходят для использования в труднодоступных местах, где работа лобзиком, дисковой или сабельной пилой затруднена или небезопасна. Наилучшие результаты диски показывают при пилении конструкций с неоднородным составом материалов.

Арт.	Диаметр наружный, мм	Диаметр внутренний, мм	Толщина пропила, мм	EAN-13
910-027	125	22,2	1,5	4640027910027
910-034	150	22,2	1,5	4640027910034



Рекомендации.

- Во избежание прижогов материала и увеличения ресурса диска ограничивайте скорость и усилие подачи инструмента.
- Для эффективного охлаждения диска вынимайте его из пропила каждые 30 секунд не выключая УШМ.



Для Вашей безопасности:

- При работе используйте индивидуальные средства защиты.
- Всегда используйте защитный кожух.
- Во время работы не допускайте перекоса и заклинивания.



Пилки для лобзика

(812) 9427-942 www.spb-instrument.ru

НАБОР ПИЛОК

T144D	T101D	T101P
2 шт	2 шт	2 шт
по дереву		по ла

Арт. С

Пилки для лобзика ПРАКТИКА

Упаковка. Картонная упаковка с евроотверстием на 2 пилки

Система быстрой идентификации. Тип пилки — T345XF

Евроотверстие 32 мм

Основное назначение — УНИВЕРСАЛЬНЫЕ ГРУБЫЙ РЕЗ

Характеристика реза

Общая длина

Рабочая длина

Линейка

Технологическая особенность полотна — PROGRESSOR

Серия ПРОФИ — ЭКСПЕРТ

Серия ЭКСПЕРТ

Сталь / материал — ВИМ

Описание / шаг зубов полотна

Рекомендации по обрабатываемым материалам

Сталь	Толщина	5-10
Металлы профили	Толщина	10-50
Дерево, ДСП	Толщина	10-65
Пластик	Толщина	до 40

Пиктограммы безопасности

Штрихкод в системе EAN-13

Артикул — Арт. 038-739

Артикул — Арт. 038-739

WWW.PRAKTIKA-RUS.RU

Упаковка групповая

Набор 10 пилок
Пластиковая кассета

Евроотверстие 32 мм

Серия ПРОФИ

Артикул

Обрабатываемые материалы

Набор 5 пилок
Картонная упаковка

Евроотверстие 32 мм

Сводная таблица рекомендаций по материалам

Материал	Толщина	Скорость	Срок службы
Сталь	5-10 мм	1-2 мин	10-15 шт
Металлы профили	10-50 мм	1-2 мин	10-15 шт
Дерево, ДСП	10-65 мм	1-2 мин	10-15 шт
Пластик	до 40 мм	1-2 мин	10-15 шт

Линейка

Артикул

Штрихкод в системе EAN-13

Артикул — Арт. 038-377



Артикул — Арт. 038-377

WWW.PRAKTIKA-RUS.RU

Пилки для лобзика ПРАКТИКА

Пилки изготовлены из высококачественной быстрорежущей стали. Пилки с буквой F в маркировке биметаллические: с зубами из быстрорежущей стали приваренными к полотну из высококачественной гибкой углеродистой стали. Характеризуются наиболее высоким ресурсом и предназначены для самых сложных в обработке материалов. Универсальный Т-образный хвостовик подходит для подавляющего большинства современных лобзиков с ключевыми и бесключевыми зажимами.

Расшифровка спецификации пилок

1. Типы хвостовиков		
Т - образный Хвостовик с одним упором для большинства современных лобзиков: AEG, Bosch, Hitachi, Makita, Metabo, Kress, DeWalt, Sparky, Skil и др.		U - образный Хвостовик или универсальный хвостовик для старых лобзиков: Black&Decker, Skil, DeWalt, Ryobi, Stayer, Wolf и др. Подходит на все лобзики с винтовыми и цанговыми зажимами.
MA - Хвостовик Makita – только для лобзиков Makita старых моделей		PG - Хвостовик для электролобзиков Peugeot
Двойной Т-образный Хвостовик Bosch – только для лобзиков Bosch старых моделей		F - Хвостовик для лобзиков Fein

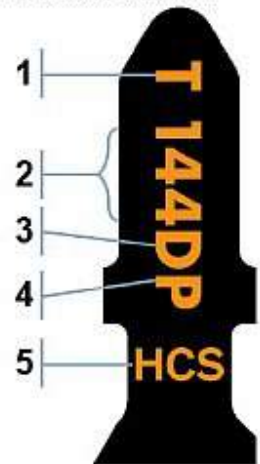

2. Тип зубов, характеристика	3. Шаг зубов	4. Характеристика	5. Материал
101 - заточены 144 - заточены и разведены 13, 111, 127 - отфрезерованы и разведены 118, 119, 225 - отфрезерованы, волнистое полотно 2.. - (например 244) для криволинейных пропилов 3., 7.. - (например 344, 744) длинное полотно 123, 234, 345 - Прогрессоры 150 - полотна по плитке	G - 0,7-0,8 мм A - 1,06-1,4 мм E - 1,41-1,50 мм B - 1,81-2,50 мм H - 2,51-2,54 мм C - 3,0 мм D - 3,5-4,29 мм L - 4,5-6,0 мм K - 8,5 мм X - Прогрессор	F - биметаллическое полотно O - криволинейный рез R - обратные зубы P - толстое полотно D - оптимизированная форма зубов RIFF - твердосплавное напыление DIA - алмазное напыление L - длинное полотно	HCS - высокоуглеродистая сталь HSS - быстрорежущая сталь BIM - биметаллическое полотно

ПРАКТИКА Пилки с шлифованными неразведенными зубами









Геометрия полотна
Зубы отшлифованы под свободным углом, не разведены.

Применение
Коническая шлифовка зубов для аккуратных и чистых распилов древесины и пластика.

ПРАКТИКА Пилки BIM с шлифованными неразведенными зубами

серия **ЭКСПЕРТ**

- Арт. 034-601 **T 101AIF** BIM **ПО ЛАМИНАТУ** ПРАКТИКА
- Арт. 034-618 **T 101BF** BIM **ПО ЛАМИНАТУ** ПРАКТИКА
- Арт. 035-844 **T 101BRF** BIM **ПО ЛАМИНАТУ** ПРАКТИКА

BIM

Арт.	Тип	EAN-13	Количество в упаковке	Общая длина, мм	Рабочая длина, мм	Шаг зубов, мм	Мягкая древесина	Фанера	Твердая древесина	Ламинированные ДСП	Пластик	Криволинейный рез
034-601	T101AIF	4607074034601	2	100	75	1.4	3-20	3-15	2-20	3-30	до 30	
034-618	T101BF	4607074034618	2	100	75	2.5	3-30	3-30	3-30	3-30	до 30	
035-844	T101BRF	4607074035844	2	100	75	2.5	3-30	3-30	3-30	3-30	до 30	

ПРАКТИКА Пилки с шлифованными неразведенными зубами для прямолинейного реза

серия
ПРОФИ

Арт. 777-109



HCS

T142NB уникальная пилка позволяющая пилить вплотную к стене. Предназначена для пиления дерева, фанеры, ДСП, пластика. Специализированная пилка предназначена для особо точных прямолинейных резов. Изготовлена из высокоуглеродистой стали. Шлифованные неразведенные зубья с шагом 2,3 мм позволяют производить аккуратный и чистый распил. Идеально подходит для поперечного пила плинтусов и наличников. Предназначена для пиления дерева, фанеры, ДСП, пластика.*

Арт.	Тип	EAN-13	Количество в упаковке	Общая длина, мм	Рабочая длина, мм	Шаг зубов, мм	Мягкая древесина	Фанера	Твердая древесина	Ламинированные ДСП	Пластик	Криволинейный рез
777-109	T142NB	4630006777109	1	112	80	2,3	10-50	10-30	10-30	10-30	10-50	

ПРАКТИКА Пилки с шлифованными неразведенными зубами

серия
ПРОФИ

Арт. 034-410



HCS

Арт. 034-427



Арт. 034-434



Арт. 034-441



Арт. 034-458



Арт. 649-196



Арт. 649-202



Арт. 034-571



Арт. 035-813



Арт. 775-358

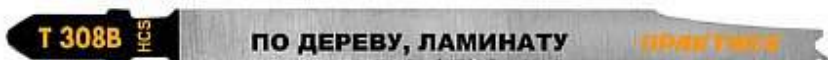

COMBI

Арт. 775-419



PROGRESSOR



T142NB уникальная пилка позволяющая пилить вплотную к стене.

Арт.	Тип	EAN-13	Количество в упаковке	Общая длина, мм	Рабочая длина, мм	Шаг зубов, мм	Мягкая древесина	Фанера	Твердая древесина	Ламинированные ДСП	Пластик	Криволинейный рез
034-410	T101A	4607074034410	2	100	75	2					2-20	
034-427	T101AO	4607074034427	2	75	50	1,4	3-20	3-15	1,5-20			да
034-434	T101B	4607074034434	2	100	75	2,5	3-30	3-30	3-30	3-30		
034-441	T101BR	4607074034441	2	100	75	2,5	3-30	3-30	3-30	3-30		
034-458	T101D	4607074034458	2	100	75	4	10-45		10-45			
649-196	T102H	4680014649196	2	100	75	2,3	5-45	5-30	3-30	10-30	3-30	
649-202	T301BR	4680014649202	2	117	91	1,8	3-50	3-30	5-50	до 40	3-40	
034-571	T301CD	4607074034571	2	115	90	3	10-65		10-65			
035-813	T301DL	4607074035813	2	135	110	4	20-85	20-30	20-85			
775-358	T308B*	4630006775358	2	115	90	2,2	5-50	5-40		10-40	до 30	
775-419	T234X	4630006775419	2	116	91	2-3	3-65	3-30	10-65	3-30	до 30	

*Пилка T308B благодаря комбинации трапециевидных зубов вверху полотна и треугольных в нижней части особенно подходит для чистого, без сколов с обеих сторон заготовки, пиления древесины, фанеры, ламинированных ДСП.

ПРАКТИКА Пилки волнистые с фрезерованными зубами

серия
ПРОФИ



Геометрия полотна
Зубы фрезерованные, волнистое полотно.

Применение
Для грубых и быстрых пропилов в древесине

- Арт. 034-588 **T 119B** HCS **ПО ДЕРЕВУ ПРАКТИКА**
 - Арт. 034-496 **T 119BO** HCS **ПО ДЕРЕВУ ПРАКТИКА**
 - Арт. 034-465 **T 111C** HCS **ПО ДЕРЕВУ ПРАКТИКА**
 - Арт. 036-100 **T 13** HCS **ПО ДЕРЕВУ ПРАКТИКА**
 - Арт. 035-820 **T 311C** HCS **ПО ДЕРЕВУ ПРАКТИКА**
 - Арт. 035-837 **T 225B** HCS **ПО ДЕРЕВУ ПРАКТИКА**
- 250 мм

Арт.	Тип	EAN-13	Количество в упаковке	Общая длина, мм	Рабочая длина, мм	Шаг зубов, мм	Мягкая древесина	Фанера	Твердая древесина	ДСП	Пластик	Криволинейный рез
034-588	T119B	4607074034588	2	75	50	2	3-20	3-20	3-20	до 20	до 10	
034-496	T119BO	4607074034496	2	75	50	2	3-15	3-15	3-15	до 20	до 10	да
034-465	T111C*	4607074034465	2	100	75	3	5-50		5-50	8-30	до 30	
036-100	T13*	4607074036100	2	100	75	3	15-50	15-30	15-30	15-30	до 30	
035-820	T311C	4607074035820	2	125	100	2.75	20-75	20-30	20-75	20-40	до 40	
035-837	T225B	4607074035837	2	250	225	2.75	100-180					

*Пилка T111C особенно подходит для лобзиков без маятникового хода, для быстрого пиления.

*Пилка T13 имеет разнонаправленные зубы для пиления без сколов с обеих сторон ламинированных материалов.

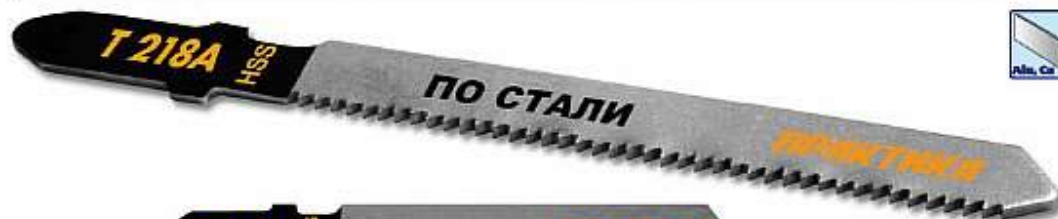

ПРАКТИКА Пилки волнистые с фрезерованными зубами
серия
ПРОФИАрт. 034-472 **T 118A** HSS **ПО СТАЛИ ПРАКТИКА**

HSS

Арт. 034-489 **T 118B** HSS **ПО СТАЛИ ПРАКТИКА**Арт. 038-784 **T 118G** HSS **ПО СТАЛИ ПРАКТИКА**Арт. 034-540 **T 218A** HSS **ПО СТАЛИ ПРАКТИКА**Арт. 038-722 **T 123X** HSS **УНИВЕРСАЛЬНЫЕ PROGRESSOR ПРАКТИКА** + **PROGRESSOR**

Арт.	Тип	EAN-13	Количество в упаковке	Общая длина, мм	Рабочая длина, мм	Шаг зубов, мм	Листовая сталь	Трубы профили	Алюминий	Мягкие металлы	Полимерные материалы	Криволинейный рез
034-472	T118A	4607074034472	2	75	50	1.2	1-3	10-30				
034-489	T118B	4607074034489	2	75	50	2	3-5	10-30	до 10	до 10		
038-784	T118G	4607074038784	2	75	50	0.8	1-2	5-20				
034-540	T218A	4607074034540	2	75	50	1.2	1-3					да
038-722	T123X	4607074038722	2	100	75	1.2-2.6	2-10	10-40	до 20	до 20	10-40	

ПРАКТИКА Пилки биметаллические волнистые с фрезерованными зубами
серия
ЭКСПЕРТАрт. 034-595 **T 118AF** BIM **ПО СТАЛИ ПРАКТИКА**

BIM

Арт. 038-760 **T 318BF** BIM **ПО СТАЛИ ПРАКТИКА**Арт. 244-377 **T318VBF** BIM **ПО СТАЛИ ПРАКТИКА**Арт. 776-966 **T 323MF** BIM **УНИВЕРСАЛЬНАЯ ПРАКТИКА** + Арт. 038-739 **T 345XF** BIM **УНИВЕРСАЛЬНЫЕ PROGRESSOR ПРАКТИКА** + Арт. 777-116 **T718GF** BIM **ПО СЭНДВИЧ-ПАНЕЛЯМ ПРАКТИКА**

180 мм

Арт.	Тип	EAN-13	Количество в упаковке	Общая длина, мм	Рабочая длина, мм	Шаг зубов, мм	Листовая сталь	Трубы профили	Алюминий	Мягкие металлы	Полимерные материалы	Криволинейный рез
034-595	T118AF	4607074034595	2	75	50	1.2	1-3	10-30				
038-760	T318BF	4607074038760	2	135	110	2.0	3-5	10-50	до 20	до 20	10-50	
244-377	T318VBF	4640018244377	2	135	110	1.8-2.5	3-10	10-80	до 15	до 15	10-30	
776-966	T323MF	4630006776966	2	135	110	2.0-3.0	5-10	10-50	до 20	до 20	до 30	
038-739	T345XF	4607074038739	2	135	110	2.4-5.0	5-10	10-30	до 20	10-30	до 40	
777-116	T718GF	4630006777116	2	180	154	1.0	1-3	10-130	2-5	2-5		

ПРАКТИКА Пилки с шлифованными разведенными зубами

Геометрия полотна
Зубы шлифованные разведенные.

Применение
Для быстрых продольных и поперечных распилов толстой древесины, пластика, грубого раскроя фанеры.

ПРАКТИКА Пилки с шлифованными разведенными зубами

серия **ПРОФИ**

HCS

Арт. 034-519 **T 144D** HCS **ПО ДЕРЕВУ** **ПРАКТИКА**

Арт. 034-526 **T 144DP** HCS **ПО ДЕРЕВУ** **ПРАКТИКА**

Арт. 034-564 **T 244D** HCS **ПО ДЕРЕВУ** **ПРАКТИКА**

Арт. 776-973 **T 244DA** HCS **ПО ДЕРЕВУ** **ПРАКТИКА**

Арт. 244-384 **T 344CB** HCS **ПО ДЕРЕВУ** **ПРАКТИКА**

Арт. 038-777 **T 344D** HCS **ПО ДЕРЕВУ** **ПРАКТИКА**

Арт. 775-426 **T 744D** HCS **ПО ДЕРЕВУ** **ПРАКТИКА**
180 мм

Арт. 911-253 **T 1044DP** HCS **ПО ДЕРЕВУ** **ПРАКТИКА**
250 мм

Арт.	Тип	EAN-13	Количество в упаковке	Общая длина, мм	Рабочая длина, мм	Шаг зубов, мм	Мягкая древесина	Фанера	Твердая древесина	ДСП	Пластик	Криволинейный рез
034-519	T144D	4607074034519	2	100	75	4	5-50	3-30	5-50	8-30	до 30	
034-526	T144DP	4607074034526	2	100	75	4	5-50	3-30	5-50	8-30	до 30	
034-564	T244D	4607074034564	2	100	75	4	5-40	3-30	5-40	8-30	до 20	да
776-973	T244DA	4630006776973	2	100	75	1.2 / 4	5-40	3-30	5-40	до 40	до 20	да
244-384	T344CB	4640018244360	2	117	90	2.5 / 2.8	5-50	3-30	5-50	до 40	до 30	да
038-777	T344D	4607074038777	2	135	110	4	10-70	10-30	10-50	10-30	до 40	
775-426	T744D	4630006775426	2	180	155	4	10-135	10-30	10-70	10-30	до 100	
911-253	T1044DP	4640027911253	2	250	225	4	100-180		50-100		до 100	

ПРАКТИКА Пилки биметаллические с шлифованными разведенными зубами

серия **ЭКСПЕРТ**

BIM

Арт. 034-625 **T 144DF** BIM **ПО ДЕРЕВУ** **ПРАКТИКА**

Арт.	Тип	EAN-13	Количество в упаковке	Общая длина, мм	Рабочая длина, мм	Шаг зубов, мм	Мягкая древесина	Фанера	Твердая древесина	ДСП	Пластик	Криволинейный рез
034-625	T144DF	4607074034625	2	100	75	4	5-50	3-30	5-50	8-30	до 30	

ПРАКТИКА Пилки с фрезерованными разведенными зубами
серия
ПРОФИ**Геометрия полотна**

Зубы фрезерованные разведенные.

ПрименениеДля быстрого, относительно чистого реза.
По алюминию, пластику.

Арт. 034-502



HSS

Арт. 034-557



Арт.	Тип	EAN-13	Количество в упаковке	Общая длина, мм	Рабочая длина, мм	Шаг зубов, мм	Листовые материалы	Трубы профили	Алюминий	Мягкие металлы	Полимерные материалы	Криволинейный рез
034-502	T127D	4607074034502	2	100	75	3	4-15	10-50	до 30	до 30	до 30	
034-557	T227D	4607074034557	2	100	75	3	4-15		до 30	до 30	до 30	да

ПРАКТИКА Пилки с твердосплавным напылением НМ
серия
ПРОФИ

Для пиления мягкой керамической плитки

Арт.	Тип	EAN-13	Количество в упаковке	Общая длина, мм	Рабочая длина, мм	Зерно	Мягкая керамическая плитка	Стеклопластик	Чугун	Частота ходов, ход/мин
034-533	T150RIFF	4607074034533	2	75	50	50	до 10	до 20	до 10	1500-2000

ПРАКТИКА Пилки с алмазной режущей кромкой
серия
ЭКСПЕРТ

Для пиления мягкой керамической плитки и плитки средней твердости, стекла.

Очень высокий ресурс по сравнению с твердосплавными полотнами. Высокая скорость резания.

Керамогранит рекомендуется резать алмазными дисками.

Арт.	Тип	EAN-13	Количество в упаковке	Общая длина, мм	Рабочая длина, мм	Стекло	Керамическая плитка	Частота ходов, ход/мин
036-117	T150DIA	4607074036117	2	75	50	до 10	до 10	1500-2000

ПРАКТИКА Пилка с твердосплавными зубами (ТСТ)

серия
ЭКСПЕРТ

Т 341НМ **ПО ЦСП, ШИФЕРУ** **ПРАКТИКА**



Пилка лобзика предназначена для пиления ЦСП, гипса, шифера, замороженных продуктов, дерева, ДСП. Изготовлена из высокоуглеродистой инструментальной стали с напайками из композитного твердого сплава ВК8. Шаг зубьев 4 мм обеспечивает высокую скорость пиления.

Арт.	Тип	EAN-13	Количество в упаковке	Общая длина, мм	Рабочая длина, мм	Шаг зубьев, мм	ЦСП	ДСП	Дерево	Шифер	Замороженные продукты	Криволинейный рез
244-360	T341NM	4640018244360	1	132	110	4	8-36	16-30	10-85	6-20	20-80	

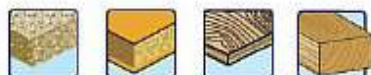

16 шт

ПРАКТИКА ПРОФИ

НАБОР ПИЛОК ДЛЯ ЛОБЗИКА

- T 111C ПО ДЕРЕВУ ПРАКТИКА ДЕРЕВО, ДСП
- T 111C ПО ДЕРЕВУ ПРАКТИКА ДЕРЕВО, ДСП
- T 144D ПО ДЕРЕВУ ПРАКТИКА ДЕРЕВО, ДСП
- T 144D ПО ДЕРЕВУ ПРАКТИКА ДЕРЕВО, ДСП
- T 101B ПО ЛАМИНАТУ ПРАКТИКА ЛАМИНАТ, ФАНЕРА
- T 101B ПО ЛАМИНАТУ ПРАКТИКА ЛАМИНАТ, ФАНЕРА
- T 101BR ПО ЛАМИНАТУ ПРАКТИКА ЛАМИНАТ, ФАНЕРА
- T 101BR ПО ЛАМИНАТУ ПРАКТИКА ЛАМИНАТ, ФАНЕРА
- T 123X УНИВЕРСАЛЬНЫЕ ПРАКТИКА Универсальная PROGRESSOR
- T 118V ПО СТАЛИ ПРАКТИКА СТАЛЬ, ЦВЕТНЫЕ МЕТАЛЛЫ
- T 118V ПО СТАЛИ ПРАКТИКА СТАЛЬ, ЦВЕТНЫЕ МЕТАЛЛЫ
- T 118A ПО СТАЛИ ПРАКТИКА СТАЛЬ, ЦВЕТНЫЕ МЕТАЛЛЫ
- T 118A ПО СТАЛИ ПРАКТИКА СТАЛЬ, ЦВЕТНЫЕ МЕТАЛЛЫ
- T 118A ПО СТАЛИ ПРАКТИКА СТАЛЬ, ЦВЕТНЫЕ МЕТАЛЛЫ
- T 118A ПО СТАЛИ ПРАКТИКА СТАЛЬ, ЦВЕТНЫЕ МЕТАЛЛЫ
- T 119VO ПО ДЕРЕВУ ПРАКТИКА ДЕРЕВО, ФАНЕРА, ДСП
- T 119VO ПО ДЕРЕВУ ПРАКТИКА ДЕРЕВО, ФАНЕРА, ДСП

WWW.PRAKTIKA-ROS.RU Арт. 244-391



ПРАКТИКА Набор пилок 16 шт.

серия
ПРОФИ

Арт.	Тип	Количество в упаковке	Общая длина, мм	Рабочая длина, мм	Шаг зубьев, мм	Материал	Характеристика реза	EAN-13
244-391	T111C	2	100	75	3	Дерево, ДСП	Грубый рез	4640018244391
	T144D	2	100	75	4	Дерево, ДСП	Быстрый рез	
	T101B	2	100	75	2.5	Дерево, ДСП, ламинат	Чистый рез	
	T101BR	2	100	75	2.5	Дерево, ДСП, ламинат	Чистый рез, обратный зуб	
	T123X	1	100	75	1.2-2.6	Универсальная PROGRESSOR	Быстрый рез	
	T118V	2	75	50	2	Сталь	Быстрый рез	
	T118A	3	75	50	1.2	Сталь	Чистый рез	
T119VO	2	75	50	2	Дерево, ДСП	Криволинейный быстрый рез		



ПРАКТИКА Пилки групповая упаковка по 5 шт.

 серия
МАСТЕР

Пилки ПО ДЕРЕВУ волнистые с фрезерованными зубами

Арт.	Тип	EAN-13	Количество в упаковке	Общая длина, мм	Рабочая длина, мм	Шаг зубов, мм	Мягкая древесина	Фанера	Твердая древесина	ДСП	Пластик	Криволинейный рез
T119B			5	75	50	2	3-20	3-20	3-20	до 20	до 10	
T119BO			5	75	50	2	3-15	3-15	3-15	до 20	до 10	да
T111C*			5	100	75	3	5-50		5-50	8-30	до 30	

Пилки ПО СТАЛИ волнистые с фрезерованными зубами

Арт.	Тип	EAN-13	Количество в упаковке	Общая длина, мм	Рабочая длина, мм	Шаг зубов, мм	Листовая сталь	Трубы профили	Алюминий	Мягкие металлы	Полимерные материалы	Криволинейный рез
T118A			5	75	50	1,2	1-3	10-30				

Пилки ПО ДЕРЕВУ с шлифованными разведенными зубами

Арт.	Тип	EAN-13	Количество в упаковке	Общая длина, мм	Рабочая длина, мм	Шаг зубов, мм	Мягкая древесина	Фанера	Твердая древесина	ДСП	Пластик	Криволинейный рез
T144D			2	100	75	4	5-50	3-30	5-50	8-30	до 30	
T244DA			2	100	75	1,2 / 4	5-40	3-30	5-40	до 40	до 20	да

Пилки ПО ДЕРЕВУ с шлифованными неразведенными зубами

Арт.	Тип	EAN-13	Количество в упаковке	Общая длина, мм	Рабочая длина, мм	Шаг зубов, мм	Мягкая древесина	Фанера	Твердая древесина	Ламинированные ДСП	Пластик	Криволинейный рез
T101B			2	100	75	2,5	3-30	3-30	3-30	3-30		
T101BR			2	100	75	2,5	3-30	3-30	3-30	3-30		
T301CD			2	115	90	3	10-65		10-65			
T301DL			2	135	110	4	20-85	20-30	20-85			

Наборы пилки ПРАКТИКА



По дереву
Арт. 036-377



Универсальный
Арт. 036-384



По плитке
Арт. 644-375



По дереву
Арт. 640-483



Универсальный
Арт. 640-490

ПРАКТИКА Наборы пилки

серия
МАСТЕР

Арт.	EAN-13	Количество единиц	Состав набора						Назначение
036-377	4607074036377	5	T101B - 1 шт	T101D - 1 шт	T111C - 1 шт	T144D - 1 шт	T119BO - 1 шт		по дереву
036-384	4607074036384	5	T101B - 1 шт	T144D - 1 шт	T119BO - 1 шт	T118A - 1 шт	T127D - 1 шт		универсальный

ПРАКТИКА Наборы пилки

серия
ПРОФИ

Арт.	EAN-13	Количество единиц	Состав набора							Назначение
640-483	4680014640483	10	T101B - 2 шт	T144D - 2 шт	T101BR - 2 шт	T119BO - 1 шт	T111C - 1 шт	T101D - 1 шт	T101AO - 1 шт	по дереву
640-490	4680014640483	10	T101B - 2 шт	T144D - 2 шт	T101D - 2 шт	T101AO - 1 шт	T218A - 1 шт	T118A - 1 шт	T127D - 1 шт	универсальный

ПРАКТИКА Набор алмазных пилки

серия
ЭКСПЕРТ

Арт.	EAN-13	Количество единиц	Состав набора					Назначение
644-375	4680014644375	5	T111HDi - 1 шт	T130LDi - 1 шт	T150LDi - 1 шт	T130Dia - 1 шт	T150Dia - 1 шт	по плитке

Пилки для сабельных пил

(812) 942-7-942 www.spb-instrument.ru

Дерево

Дерево

с гвоздями

ДСП

Дрова и ветки

Газобетон

Пластик

Сталь

Алюминий

Трубы и профили



Пилки для сабельной пилы ПРАКТИКА

Упаковка. Картонная упаковка с евроотверстием на 2 пилки

Система быстрой идентификации. Тип пилки (51122VF)

Евроотверстие 32 мм

Общая длина

Линейка

серия ЭКСПЕРТ

серия ПРОФИ

Основное назначение

Характеристика реза

Сталь / материал (ВИМ)

Сталь / материал (ВИМ)

Описание / шаг зубов полотна

Рекомендации по обрабатываемым материалам

Сталь	Толщина 3-30
Металлические профили	Толщина 3-170
ДСП	Толщина до 40
Дерево и древесина	Толщина до 170
Пластик	Толщина 5-170

Отличительные особенности пилки.

- VARIO** - переменный шаг зубов.
- PROGRESSOR** - увеличение шага зубов от хвостовика пилки.

Пиктограммы безопасности

Артикул (Арт. 773-552)

Штрихкод в системе EAN-13

Арт. 773-552
WWW.PRAKTIKA-RUS.RU

Арт. 773-552
WWW.PRAKTIKA-RUS.RU



ПРАКТИКА Пилки с твердосплавными зубами (ТСТ)

серия
ЭКСПЕРТ

Пилки для сабельной пилы предназначены для пиления пено- и газобетона, шлакоблоков, гипсовых плит, шифера, щепоцементной опалубки. Изготовлены из высокоуглеродистой стали с напайками из композитного твердого сплава ВКВ. Широкое полотно обеспечивает ровный, прямолинейный рез. Шаг зубьев 12,7 мм.



Арт.	Тип	EAN-13	Кол-во в упаковке	Общая длина, мм	Рабочая длина, мм	Толщина полотна, мм	Ширина пропила, мм	Шаг зубьев, мм	Газобетон, мм	Пористый кирпич, мм	Легкий строительный камень, мм	Гипсокартонные перегородки, мм	Криволинейный рез
773-514	S1243HM	4630006773514	1	305	280	1,5	> 2,5	12,7	50-215	65-200	50-215	до 215	
776-720	S2243HM	4630006776720	1	455	410	1,5	> 2,5	12,7	70-365	65-300	70-365	до 365	

ПРАКТИКА Пилки с твердосплавными зубами (ТСТ) по ЦСП и ШИФЕРУ

серия
ЭКСПЕРТ

Пилки для сабельной пилы предназначены для пиления ЦСП, гипса, шифера, пазогребневой плиты, замороженных продуктов, ДСП, дерева. Изготовлены из высокоуглеродистой стали с напайками из композитного твердого сплава ВКВ. Шаг зубьев 4,2 мм.



Арт.	Тип	EAN-13	Кол-во в упаковке	Общая длина, мм	Рабочая длина, мм	Толщина полотна, мм	Ширина пропила, мм	Шаг зубьев, мм	Газобетон, мм	Пористый кирпич, мм	ЦСП, мм	Гипсокартонные перегородки, мм	Криволинейный рез
244-339	S641HM	4640018244339	1	150	130	1,5	>2,0	4,2		65	до 40	100	
244-346	S1141HM	4640018244346	1	225	205	1,5	>2,0	4,2	180	65-150	до 40	100	

ПРАКТИКА Пилки с твердосплавными зубами (ТСТ) по ПЕНОБЕТОНУ и ЦСП

серия
ЭКСПЕРТ

Пилки для сабельной пилы предназначены для пиления ЦСП, гипса, шифера, пазогребневой плиты, замороженных продуктов, ДСП, дерева. Изготовлены из высокоуглеродистой стали с напайками из композитного твердого сплава ВКВ. Обеспечивают высокопроизводительное пиление вдоль и поперек волокон. Шаг зубьев 8,5 мм.



Арт.	Тип	EAN-13	Кол-во в упаковке	Общая длина, мм	Рабочая длина, мм	Толщина полотна, мм	Ширина пропила, мм	Шаг зубьев, мм	Газобетон, мм	ЦСП, мм	Дерево, мм	Гипсокартонные перегородки, мм	Криволинейный рез
244-353	S1617HM	4640018244353	1	305	285	1,3	>2,2	8,5	50-215	до 40	до 200	до 215	

ПРАКТИКА Пилки S644D из высокоуглеродистой инструментальной стали (HCS) по дереву

серия
ПРОФИ

Пилки для сабельной пилы предназначены для пиления мягкой и средней твердости древесины, ДСП, фанеры. Изготовлены из высокоуглеродистой инструментальной стали. Шлифованные, разведенные зубья обеспечивают точный, аккуратный рез поперек волокон и эффективный выброс опилок. Шаг зубьев 4,3 мм.



Арт.	Тип	EAN-13	Кол-во в упаковке	Общая длина, мм	Рабочая длина, мм	Толщина полотна, мм	Ширина пропила, мм	Шаг зубьев, мм	Мягкая древесина, мм	Фанера, мм	ДСП, мм	Ветки, сучки, мм	Дрова, мм	Криволинейный рез
773-538	S644D	4630006773538	2	150	130	1,3	> 1,7	4,3	10-100	10-30	до 40			да

ПРАКТИКА Пилки S1531L из высокоуглеродистой инструментальной стали (HCS) по дереву

серия
ПРОФИ

Пилки для сабельной пилы предназначены для пиления мягкой и средней твердости древесины, ДСП, фанеры. Изготовлены из высокоуглеродистой инструментальной стали. Шлифованные, разведенные зубья переменной высоты обеспечивают высокую скорость пиления поперек волокон и эффективный выброс опилок. Шаг зубьев 5,0 мм.



Арт.	Тип	EAN-13	Кол-во в упаковке	Общая длина, мм	Рабочая длина, мм	Толщина полотна, мм	Ширина пропила, мм	Шаг зубьев, мм	Мягкая древесина, мм	Фанера, мм	ДСП, мм	Ветки, сучки, мм	Дрова, мм	Криволинейный рез
773-521	S1531L	4630006773521	2	240	220	1,5	> 1,9	5,0	10-190	10-30	до 40	20-100	50-190	

ПРАКТИКА Пилки S1617K из высокоуглеродистой инструментальной стали (HCS) по дереву

серия
ПРОФИ

Пилки для сабельной пилы предназначены для пиления мягкой и средней твердости древесины, ДСП, фанеры. Изготовлены из высокоуглеродистой инструментальной стали. Фрезерованные, разведенные зубья обеспечивают высокую скорость реза поперек волокон и эффективный выброс опилок. Шаг зубьев 8,0 мм.



Арт.	Тип	EAN-13	Кол-во в упаковке	Общая длина, мм	Рабочая длина, мм	Толщина полотна, мм	Ширина пропила, мм	Шаг зубьев, мм	Мягкая древесина, мм	Фанера, мм	ДСП, мм	Ветки, сучки, мм	Дрова, мм	Криволинейный рез
773-545	S1617K	4630006773545	2	300	275	1,4	> 1,8	8,0	40-200	20-30	до 40	20-100		

ПРАКТИКА Пилки биметаллические S922BF по металлу

серия
ЭКСПЕРТ

Пилки для сабельной пилы предназначены для пиления тонкостенных металлических профилей, стали, пластика. Полотно биметаллическое. Тело изготовлено из инструментальной стали, зубья – из быстрорежущей стали Р6М5-МП. Волнистое полотно с фрезерованными зубьями обеспечивает высокую скорость пиления. Шаг зубьев 1,8 мм.



Арт.	Тип	EAN-13	Кол-во в упаковке	Общая длина, мм	Рабочая длина, мм	Толщина полотна, мм	Ширина пропила, мм	Шаг зубьев, мм	Сталь, мм	Трубы профили, мм	Мягкие металлы, мм	ДСП, мм	Дерево с гвоздями, мм	Полимерные материалы, мм	Криволинейный рез
773-569	S922BF	4630006773569	2	150	130	0,9	> 1,3	1,8	3-20	3-100				3-100	

ПРАКТИКА Пилки биметаллические S711EF по металлу

серия
ЭКСПЕРТ

Пилки для сабельной пилы предназначены для пиления тонкостенных металлических профилей, листовой стали, пластика. Полотно биметаллическое. Тело изготовлено из инструментальной стали, зубья – из быстрорежущей стали Р6М5-МП. Узкое полотно с волнистыми фрезерованными зубьями предназначено для криволинейных резов. Шаг зубьев 1,4 мм.



Арт.	Тип	EAN-13	Кол-во в упаковке	Общая длина, мм	Рабочая длина, мм	Толщина полотна, мм	Ширина пропила, мм	Шаг зубьев, мм	Сталь, мм	Листовая сталь, мм	Трубы профили, мм	Мягкие металлы, мм	ДСП, мм	Дерево с гвоздями, мм	Полимерные материалы, мм	Криволинейный рез
773-583	S711EF	4630006773583	2	150	125	0,9	> 1,3	1,4		2-8	3-100				3-40	да

ПРАКТИКА Пилки биметаллические S1122VF универсальные по металлу, дереву, S1122GF для сэндвич-панелей

серия
ЭКСПЕРТ

Пилки для сабельной пилы предназначены для пиления тонкостенных металлических профилей, древесины с гвоздями, использованной опалубки, ДСП, фанеры, пластика. Особенно подходит для работ, связанных с ремонтом паплет. Полотно биметаллическое. Тело изготовлено из инструментальной стали, зубья – из быстрорежущей стали Р6М5-МП. Волнистое полотно с фрезерованными зубьями обеспечивает высокую скорость пиления. Шаг зубьев переменный 1,8 – 2,6 мм.



Мелкий шаг 1,0мм для пиления тонколистовой стали, профилей, сэндвич панелей



VARIO



Арт.	Тип	EAN-13	Кол-во в упаковке	Общая длина, мм	Рабочая длина, мм	Толщина полотна, мм	Ширина пропила, мм	Шаг зубьев, мм	Сталь, мм	Листовая сталь, мм	Трубы профили, мм	Сэндвич панели, мм	ДСП, мм	Дерево с гвоздями, мм	Полимерные материалы, мм	Криволинейный рез
773-552	S1122VF	4630006773552	2	225	205	0,9	> 1,3	1,8-2,6	3-30		3-175		до 40	до 170	5-170	
911-260	S1122GF	4640027911260	2	225	205	0,9	> 1,3	0,8		0,7-3	5-175	50-200				

ПРАКТИКА Пилки биметаллические S4860DF универсальные по металлу, дереву

серия **ЭКСПЕРТ**

Пилки для сабельной пилы предназначены для пиления тонкостенных металлических профилей, стали, пластика, древесины с гвоздями. Полотно биметаллическое. Тело изготовлено из инструментальной стали, зубья – из быстрорежущей стали Р6М5-МП. Волнистое полотно с фрезерованными зубьями обеспечивает высокую скорость пиления. Шаг зубьев 4,0 мм.



Арт.	Тип	EAN-13	Кол-во в упаковке	Общая длина, мм	Рабочая длина, мм	Толщина полотна, мм	Ширина пропила, мм	Шаг зубьев, мм	Сталь, мм	Листовая сталь, мм	Трубы профили, мм	Мягкие металлы, мм	ДСП, мм	Дерево с гвоздями, мм	Полимерные материалы, мм	Криволинейный рез
773-576	S4860DF	4630006773576	2	300	280	1,6	> 2,1	4,0	8-30		8-250		до 40	до 250	10-250	

ПРАКТИКА Пилки S1211KF биметаллические по замороженным продуктам

серия **ЭКСПЕРТ**

Длинные биметаллические пилки для сабельной пилы с зубами из высококачественной быстрорежущей стали характеризуются высоким ресурсом. Волнистое полотно с фрезерованными зубами с шагом 8,5 мм для быстрого, грубого, пиления. Предназначены для пиления замороженных продуктов, сырой древесины, мягких пластиковых профилей и труб и других вязких материалов.

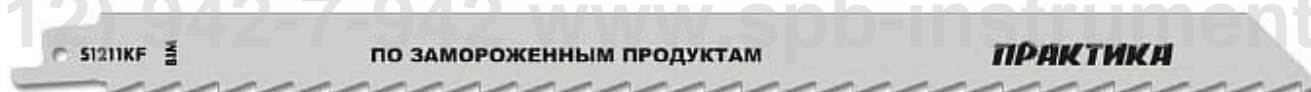

Арт.	Тип	EAN-13	Кол-во в упаковке	Общая длина, мм	Рабочая длина, мм	Толщина полотна, мм	Ширина пропила, мм	Шаг зубьев, мм	Замороженное мясо, кости, мм	Сырая древесина, мм	Пластиковые трубы профили, мм	ДСП, мм	Полимерные материалы, мм	Криволинейный рез
	S1211KF		2	300	280			8,5	250	150	20-280			

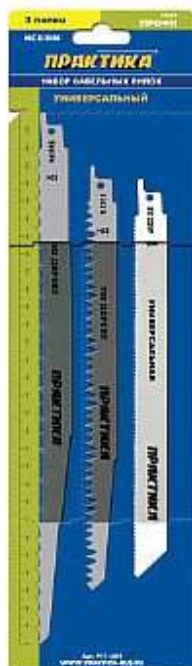

ПРАКТИКА Наборы пилок комбинированные для сабельных пил

серия **ПРОФИ**

Арт.	Тип	Количество в упаковке	Дерево, мм	Сталь, мм	EAN-13
911-277	S711EF, S922BF, S644D	3	10-100	3-20	4640027911277
911-284	S1531L, S1617K, S1122VF	3	40-200	3-30	4640027911284

Насадки для многофункциональных инструментов (МФИ)



(812) 211-6211

Универсальная посадка для большинства многофункциональных инструментов

Переходник Арт. 240-607



 Dremel	 Renovator, AEG, WORX, Ryobi, Rockwell, Fein(old)	 Шестигранный		
	 Hammer, Союз		 4 точечная, 19 мм	
			 12 точечная, 19 мм	

 Fein, Rockwell, Craftsman		 Крестообразный	
-------------------------------------	--	--------------------	--

 Диолд, Энкор		 4 точечная, 22 мм	
---------------------	--	--------------------------	--

 Практика		 6 точечная, 22 мм	
--------------	--	--------------------------	--

 Black&Decker, DeWalt, Elitech, PorterCable		 12 точечная 22 мм, быстроразъемная	
--	--	---	--

 Bosch, Skil, Makita, Melwaukee, Hitachi, Rigid, Einhell		 12 точечная 22 мм	
---	--	-----------------------	--

 Bosch		 Starlock	
-----------	--	--------------	--

Насадки для многофункциональных инструментов ПРАКТИКА

Упаковка. Блестер с евроотверстием



Расшифровка спецификации:

М 35 86 А М Н

- М** – МФИ (Мультифункциональный инструмент)
- 35** – Размер 10 (20, 34, 68, 88 ...) – ширина или диаметр
- 86** – Общая длина 92 (105, 107) – общая длина

- А** – Шаг зубов: мелкий шаг 1,4мм
- В** – крупный шаг 1,8мм
- W** – без зубов

- Форма**
- R** – круглая
- S** – сегментная
- T** – треугольная (дельтавидная)
- L** – L-образная

- Материал**
- H** – HCS (углеродистая сталь)
- F** – BIM (биметаллическое полотно)
- i** – Inox (нержавеющая сталь)
- W** – шерсть, войлок
- V** – Velcro
- A40** – Al_2O_3 с номером зерна

(812) 9427842 www.praaktika-instrument.ru

ПРАКТИКА Насадка режущая для МФИ по ДЕРЕВУ

серия ПРОФИ



Насадка режущая предназначена для обработки дерева, фанеры, пластика, листов ГЛЛ с помощью многофункционального инструмента (МФИ).
Наиболее удобна для выполнения таких работ как: выборка пазов для установки замков и фурнитуры, подрезание внутренних углов, вырезание мелких проемов в приборных панелях и бамперах автомобилей для установки выключателей и лампочек, прокладывания проводов, фигурное выпиливание. Идеально подходит для моделизма.
Изготовлена из высокоуглеродистой инструментальной стали.



Арт.	Тип	Материал	Длина общая, мм	Длина рабочая, мм	Ширина, мм	Шаг зубов, мм	EAN-13
240-058	M1092AH	HCS	92	25	10	1,4	4640018240058

ПРАКТИКА Насадка режущая для МФИ по ДЕРЕВУ

серия ПРОФИ



Насадка режущая предназначена для обработки дерева, фанеры, пластика, листов ГЛЛ с помощью многофункционального инструмента (МФИ).
Насадка наиболее удобна для выполнения таких работ как: выборка пазов для установки замков и фурнитуры на глубину до 40мм, вырезание небольших проемов в листовых материалах под провода, трубы, люки, электро-установочные изделия.
Изготовлена из высокоуглеродистой инструментальной стали.



Арт.	Тип	Материал	Длина общая, мм	Длина рабочая, мм	Ширина, мм	Шаг зубов, мм	EAN-13
240-065	M2092AH	HCS	92	30	20	1,4	4640018240065

ПРАКТИКА Насадка режущая для МФИ по ДЕРЕВУ

серия ПРОФИ



Насадка режущая предназначена для обработки дерева, фанеры, пластика, листов ГКЛ с помощью многофункционального инструмента (МФИ). Насадка наиболее удобна для выполнения таких работ как: выборка пазов для установки замков и фурнитуры на глубину до 50мм, подрезание облицовки стен и наличников заподлицо при укладке паркетной доски, вырезание различных проемов в листовых материалах под провода, трубы, люки, электро-установочные изделия. Изготовлена из высокоуглеродистой инструментальной стали.



Арт.	Тип	Материал	Длина общая, мм	Длина рабочая, мм	Ширина, мм	Шаг зубов, мм	EAN-13
240-072	M3492AH	HCS	92	40	34	1,4	4640018240072

ПРАКТИКА Насадка режущая для МФИ по ДЕРЕВУ

серия ПРОФИ



Насадка режущая предназначена для обработки дерева, фанеры, пластика, листов ГКЛ с помощью многофункционального инструмента (МФИ). Насадка наиболее удобна для выполнения таких работ как: выборка пазов для установки замков и фурнитуры на глубину до 50мм, подрезание облицовки стен и наличников заподлицо при укладке паркетной доски, вырезание различных проемов в листовых материалах под провода, трубы, люки, электро-установочные изделия. Обеспечивает высокую скорость реза. Изготовлена из высокоуглеродистой инструментальной стали.



Арт.	Тип	Материал	Длина общая, мм	Длина рабочая, мм	Ширина, мм	Шаг зубов, мм	EAN-13
240-089	M3492BH	HCS	92	40	34	1,8	4640018240089

ПРАКТИКА Насадка режущая для МФИ по ДЕРЕВУ

серия ПРОФИ



Насадка режущая прямая 68мм предназначена для обработки дерева, фанеры, пластика, листов ГКЛ с помощью многофункционального инструмента (МФИ). Наиболее удобна для выполнения таких работ как: выборка пазов для установки замков и фурнитуры, подрезание внутренних углов, вырезание мелких проемов в приборных панелях и бамперах автомобилей для установки выключателей и лампочек, прокладывания проводов, фигурное выпиливание. Идеально подходит для моделизма. Изготовлена из высокоуглеродистой инструментальной стали HCS. Чистый рез.



Арт.	Тип	Материал	Длина общая, мм	Длина рабочая, мм	Ширина, мм	Шаг зубов, мм	EAN-13
240-096	M6595AH	HCS	95	40	65	1,4	4640018240096

ПРАКТИКА Насадка режущая для МФИ по ДЕРЕВУ

серия ПРОФИ



Насадка режущая предназначена для обработки дерева, фанеры, пластика, листов ГКЛ с помощью многофункционального инструмента (МФИ). Насадка наиболее удобна для выполнения таких работ как: прямолинейное резание доски и фанеры, подрезание облицовки стен и наличников заподлицо при укладке паркетной доски, вырезание больших проемов в листовых материалах под провода, трубы, люки. Обеспечивает высокую скорость реза. Изготовлена из высокоуглеродистой инструментальной стали.



Арт.	Тип	Материал	Длина общая, мм	Длина рабочая, мм	Ширина, мм	Шаг зубов, мм	EAN-13
240-102	M6595BH	HCS	95	40	65	1,8	4640018240102

ПРАКТИКА Насадка режущая для МФИ по ДЕРЕВУ
серия
ПРОФИ

Насадка режущая предназначена для обработки дерева, фанеры, пластика, листов ГКЛ с помощью многофункционального инструмента (МФИ).

Насадка наиболее удобна для выполнения таких работ как: прямолинейное резание доски и фанеры, отрезание плинтусов, наличников, балясин, пластиковых труб, подрезание облицовки стен и наличников заподлицо при укладке паркетной доски, вырезание больших проемов в листовых материалах под провода, трубы, люки. Изготовлена из высокоуглеродистой инструментальной стали.



Арт.	Тип	Материал	Диаметр, мм	Глубина врезания, мм	Ширина, мм	Шаг зубов, мм	EAN-13
240-119	M88ARH	HCS	88	23		1,4	4640018240119

ПРАКТИКА Насадка режущая для МФИ по ДЕРЕВУ
серия
ПРОФИ

Насадка режущая предназначена для обработки дерева, фанеры, пластика, листов ГКЛ с помощью многофункционального инструмента (МФИ).

Насадка наиболее удобна для выполнения таких работ как: прямолинейное резание доски и фанеры, подрезание облицовки стен и наличников заподлицо при укладке паркетной доски, вырезание больших проемов в листовых материалах под провода, трубы, люки. Обеспечивает высокую скорость реза. Изготовлена из высокоуглеродистой инструментальной стали.



Арт.	Тип	Материал	Длина общая, мм	Длина рабочая, мм	Ширина, мм	Шаг зубов, мм	EAN-13
240-126	M28105AH	HCS	105	53	28	1,4	4640018240126

ПРАКТИКА Насадка режущая для МФИ по ДЕРЕВУ
серия
ПРОФИ

Насадка режущая предназначена для обработки дерева, фанеры, пластика, листов ГКЛ с помощью многофункционального инструмента (МФИ).

Насадка наиболее удобна для выполнения таких работ как: выборка пазов для установки замков и фурнитуры на глубину до 65мм, отрезание доски и бруса, пластиковых труб в труднодоступных местах, подрезание облицовки стен и наличников заподлицо при укладке паркетной доски, вырезание различных проемов в листовых материалах под провода, трубы, люки, электро-установочные изделия. Изготовлена из высокоуглеродистой инструментальной стали.



Арт.	Тип	Материал	Длина общая, мм	Длина рабочая, мм	Ширина, мм	Шаг зубов, мм	EAN-13
240-133	M44107AH	HCS	107	55	44	1,4	4640018240133

ПРАКТИКА Насадка режущая для МФИ по ДЕРЕВУ

серия
ПРОФИ



Насадка режущая пазовая 44мм предназначена для обработки дерева, фанеры, пластика, листов ГКЛ с помощью многофункционального инструмента (МФИ).

Насадка наиболее удобна для выполнения таких работ как: выборка пазов для установки замков и фурнитуры на глубину до 65мм, отрезание доски и бруса, пластиковых труб в труднодоступных местах, подрезание облицовки стен и наличников заподлицо при укладке паркетной доски, вырезание различных проемов в листовых материалах под провода, трубы, люки, электро-установочные изделия.

Изготовлена из высокоуглеродистой инструментальной стали HCS. Крупный зуб.



Арт.	Тип	Материал	Длина общая, мм	Длина рабочая, мм	Ширина, мм	Шаг зубов, мм	EAN-13
240-140	M44107BH	HCS	107	55	44	1,8	4640018240140

ПРАКТИКА Насадка режущая комбинированная для МФИ по ДЕРЕВУ

серия
ПРОФИ



Насадка режущая многофункциональная 86х35мм предназначена для обработки дерева, фанеры, пластика, листов ГКЛ с помощью многофункционального инструмента (МФИ).

Насадка наиболее удобна для выполнения таких работ как: прямолинейное резание доски и фанеры, отрезание плинтусов, наличников, балясин, пластиковых труб, выборка пазов на глубину до 30 мм, подрезание облицовки стен и наличников заподлицо при укладке паркетной доски, вырезание больших проемов в листовых материалах под провода, трубы, люки.

Изготовлена из высокоуглеродистой инструментальной стали HCS. Чистый рез.



Арт.	Тип	Материал	Длина общая, мм	Длина рабочая, мм	Ширина, мм	Шаг зубов, мм	EAN-13
240-157	M3586AMH	HCS	86	30	35	1,4	4640018240157

ПРАКТИКА Насадка режущая сегментная для МФИ по ДЕРЕВУ

серия
ПРОФИ



Насадка режущая многофункциональная предназначена для обработки дерева, фанеры, пластика, листов ГКЛ с помощью многофункционального инструмента (МФИ).

Насадка наиболее удобна для выполнения таких работ как: прямолинейное резание толстой доски и фанеры, отрезание плинтусов, наличников, балясин, пластиковых труб, подрезание облицовки стен и наличников заподлицо при укладке паркетной доски, вырезание больших проемов в листовых материалах под провода, трубы, люки.

Изготовлена из высокоуглеродистой инструментальной стали.



Арт.	Тип	Материал	Длина общая, мм	Глубина врезания, мм	Ширина, мм	Шаг зубов, мм	EAN-13
	M6075ASH	HCS	75	40	60	1,4	

ПРАКТИКА Насадка режущая сегментная для МФИ по ДЕРЕВУ

серия
ПРОФИ

Насадка режущая многофункциональная предназначена для обработки дерева, фанеры, пластика, листов ГКЛ с помощью многофункционального инструмента (МФИ).

Насадка наиболее удобна для выполнения таких работ как: прямолинейное резание толстой доски и фанеры, отрезание плинтусов, наличников, балясин, пластиковых труб, подрезание облицовки стен и наличников заподлицо при укладке паркетной доски, вырезание больших проемов в листовых материалах под провода, трубы, люки.

Благодаря большой длине и полукруглой форме режущей части достигается непревзойденная скорость пиления. Специальные прорезы снижают вибрацию и шум.

Изготовлена из высокоуглеродистой инструментальной стали.



Арт.	Тип	Материал	Длина общая, мм	Глубина врезания, мм	Ширина, мм	Шаг зубов, мм	EAN-13
	M85103ARH	HCS	103	60	85	1,4	

ПРАКТИКА Насадка режущая L-образная для МФИ по ДЕРЕВУ

серия
ПРОФИ

Насадка режущая предназначена для обработки дерева, фанеры, пластика, листов ГКЛ с помощью многофункционального инструмента (МФИ).

Наиболее удобна для выполнения таких работ как: выборка пазов для установки замков и фурнитуры, подрезание внутренних углов, вырезание мелких проемов в приборных панелях и бамперах автомобилей для установки выключателей и лампочек, прокладывания проводов, фигурное выпиливание. направления реза - на себя.

Идеально подходит для моделизма.

Изготовлена из высокоуглеродистой инструментальной стали.



Арт.	Тип	Материал	Длина общая, мм	Длина рабочая, мм	Ширина, мм	Шаг зубов, мм	EAN-13
	M2579ALH	HCS	79		25	1,4	

Насадки режущие биметаллические ПРАКТИКА

ПРАКТИКА Насадка биметаллическая режущая для МФИ по МЕТАЛЛУ и ПЛАСТИКУ

серия
ЭКСПЕРТ

Насадка режущая пазовая 10мм предназначена для обработки стали, цветных металлов, дерева, ДСП, пластика с помощью многофункционального инструмента (МФИ).

Наиболее удобна для выполнения таких работ как: выборка пазов для установки замков и фурнитуры, подрезание внутренних углов, вырезание мелких проемов в приборных панелях и бамперах автомобилей для установки выключателей и лампочек, прокладывания проводов, фигурное выпиливание.

Идеально подходит для моделизма.

Биметаллическое (BiM) полотно насадки изготовлено из высококачественной инструментальной стали с зубьями из быстрорежущей стали. Особо чистый рез.



Арт.	Тип	Материал	Длина общая, мм	Длина рабочая, мм	Ширина, мм	Шаг зубов, мм	EAN-13
240-164	M1092AF	BiM	92	25	10	1,4	4640018240164

ПРАКТИКА Насадка биметаллическая режущая для МФИ по МЕТАЛЛУ и ПЛАСТИКУ

серия
ЭКСПЕРТ



Насадка режущая предназначена для обработки стали, цветных металлов, дерева, ДСП, пластиков с помощью многофункционального инструмента (МФИ).

Наиболее удобна для выполнения таких работ как: выборка пазов для установки замков и фурнитуры, подрезание внутренних углов, вырезание мелких проемов в приборных панелях и бамперах автомобилей для установки выключателей и лампочек, прокладывания проводов, фигурное выпиливание. Идеально подходит для моделизма.

Биметаллическое полотно насадки изготовлено из высококачественной инструментальной стали с зубьями из быстрорежущей стали.



Арт.	Тип	Материал	Длина общая, мм	Длина рабочая, мм	Ширина, мм	Шаг зубов, мм	EAN-13
240-171	M2092AF	BIM	92	30	20	1,4	4640018240171

ПРАКТИКА Насадка биметаллическая режущая для МФИ по МЕТАЛЛУ и ПЛАСТИКУ

серия
ЭКСПЕРТ



Насадка режущая пазовая 34мм предназначена для обработки стали, цветных металлов, дерева, ДСП, пластиков с помощью многофункционального инструмента (МФИ).

Наиболее удобна для выполнения таких работ как: выборка пазов для установки замков и фурнитуры на глубину до 50 мм, обрезка гвоздей, сантехнических труб заподлицо с поверхностью, подрезание облицовки стен и наличников заподлицо при укладке паркетной доски, вырезание различных проемов в листовых материалах под провода, трубы, люки, электро-установочные изделия.

Биметаллическое (BIM) полотно насадки изготовлено из высококачественной инструментальной стали с зубьями из быстрорежущей стали. Особо чистый рез.



Арт.	Тип	Материал	Длина общая, мм	Длина рабочая, мм	Ширина, мм	Шаг зубов, мм	EAN-13
240-188	M3492AF	BIM	92	40	34	1,4	4640018240188

ПРАКТИКА Насадка биметаллическая режущая для МФИ по ТВЕРДОМУ ДЕРЕВУ и ПЛАСТИКУ

серия
ЭКСПЕРТ



Насадка режущая предназначена для обработки твердого дерева, цветных металлов, фанеры, ДСП, OSB, пластиков с помощью многофункционального инструмента (МФИ).

Наиболее удобна для выполнения таких работ как: выборка пазов для установки замков и фурнитуры, обрезка гвоздей, сантехнических труб заподлицо с поверхностью, подрезание облицовки стен и наличников заподлицо при укладке паркетной доски, вырезание различных проемов в листовых материалах для прокладывания проводов и труб, монтажа люков и электро-установочных изделий. Биметаллическое полотно насадки изготовлено из высококачественной инструментальной стали с зубьями из быстрорежущей стали.



Арт.	Тип	Материал	Длина общая, мм	Длина рабочая, мм	Ширина, мм	Шаг зубов, мм	EAN-13
240-195	M3492BF	BIM	92	40	34	1,8	4640018240195

ПРАКТИКА Насадка биметаллическая режущая для МФИ по МЕТАЛЛУ и ПЛАСТИКУ

 серия
ЭКСПЕРТ

Насадка режущая предназначена для обработки стали, цветных металлов, дерева, ДСП, пластика с помощью многофункционального инструмента (МФИ).

Насадка наиболее удобна для выполнения таких работ как: выборка пазов для установки замков и фурнитуры на глубину до 68мм, обрезка гвоздей, труб, заподлицо с поверхностью и в труднодоступных местах, подрезание облицовки стен и наличников заподлицо при укладке паркетной доски, вырезание различных проемов в листовых материалах под провода, трубы, люки, электро-установочные изделия.

Биметаллическое полотно насадки изготовлено из высококачественной инструментальной стали с зубьями из быстрорежущей стали.



Арт.	Тип	Материал	Длина общая, мм	Длина рабочая, мм	Ширина, мм	Шаг зубов, мм	EAN-13
240-201	M32110AF	BIM	110	58	32	1,4	4640018240201

ПРАКТИКА Насадка биметаллическая режущая для МФИ по МЕТАЛЛУ и ПЛАСТИКУ

 серия
ЭКСПЕРТ

Насадка режущая прямая 68мм предназначена для обработки стали, цветных металлов, дерева, ДСП, пластика с помощью многофункционального инструмента (МФИ).

Наиболее удобна для выполнения таких работ как: отрезание труб и профилей, прямолинейное резание ДСП и фанеры, обрезка гвоздей заподлицо с поверхностью, подрезание облицовки стен и наличников заподлицо при укладке паркетной доски, вырезание больших проемов в листовых материалах под провода, трубы, люки.

Биметаллическое (BIM) полотно насадки изготовлено из высококачественной инструментальной стали с зубьями из быстрорежущей стали. Особо чистый рез.



Арт.	Тип	Материал	Длина общая, мм	Длина рабочая, мм	Ширина, мм	Шаг зубов, мм	EAN-13
240-218	M6595AF	BIM	95	40	65	1,4	4640018240218

ПРАКТИКА Насадка биметаллическая режущая для МФИ по ТВЕРДОМУ ДЕРЕВУ и ПЛАСТИКУ

 серия
ЭКСПЕРТ

Насадка режущая предназначена для обработки твердого дерева, ДСП, ЛДСП, OSB, пластика с помощью многофункционального инструмента (МФИ). Наиболее удобна для выполнения таких работ как: отрезание пластиковых труб и профилей, прямолинейное резание ДСП и фанеры, обрезка нагелей заподлицо с поверхностью, подрезание облицовки стен и наличников заподлицо при укладке паркетной доски, вырезание больших проемов в листовых материалах под провода, трубы, люки. Обеспечивает высокую скорость реза.

Биметаллическое полотно насадки изготовлено из высококачественной инструментальной стали с зубьями из быстрорежущей стали.



Арт.	Тип	Материал	Длина общая, мм	Длина рабочая, мм	Ширина, мм	Шаг зубов, мм	EAN-13
240-225	M6595BF	BIM	95	40	65	1,8	4640018240225

ПРАКТИКА Насадка биметаллическая режущая для МФИ по МЕТАЛЛУ и ПЛАСТИКУ

серия
ЭКСПЕРТ



Насадка режущая предназначена для обработки стали, цветных металлов, дерева, ДСП, пластика с помощью многофункционального инструмента (МФИ). Насадка наиболее удобна для выполнения таких работ как прямолинейное резание кузовного металла автомобилей, металлочерепицы, ДСП и фанеры, отрезание металлических и пластиковых труб, профилей, плинтусов, наличников, балясин, подрезание облицовки стен и наличников заподлицо при укладке паркетной доски, вырезание больших проемов в листовых материалах под провода, трубы, люки. Биметаллическое полотно насадки изготовлено из высококачественной инструментальной стали с зубьями из быстрорежущей стали.



Арт.	Тип	Материал	Диаметр, мм	Глубина врезания, мм	Ширина, мм	Шаг зубов, мм	EAN-13
240-232	M88ARF	BIM	88	23		1,4	4640018240232

ПРАКТИКА Насадка биметаллическая режущая для МФИ по МЕТАЛЛУ и ПЛАСТИКУ

серия
ЭКСПЕРТ



Насадка режущая предназначена для обработки стали, цветных металлов, дерева, ДСП, пластика с помощью многофункционального инструмента (МФИ).

Насадка наиболее удобна для выполнения таких работ как: прямолинейное резание кузовного металла автомобилей, металлочерепицы, ДСП и фанеры, отрезание металлических и пластиковых труб, профилей, плинтусов, наличников, балясин, подрезание облицовки стен и наличников заподлицо при укладке паркетной доски, вырезание больших проемов в листовых материалах под провода, трубы, люки.

Биметаллическое полотно насадки изготовлено из высококачественной инструментальной стали с зубьями из быстрорежущей стали.



Арт.	Тип	Материал	Диаметр, мм	Глубина врезания, мм	Ширина, мм	Шаг зубов, мм	EAN-13
240-249	M100ARF	BIM	100	30		1,4	4640018240249

ПРАКТИКА Насадка биметаллическая режущая для МФИ по МЕТАЛЛУ и ПЛАСТИКУ

серия
ЭКСПЕРТ



Насадка режущая предназначена для обработки стали, цветных металлов, дерева, ДСП, пластика с помощью многофункционального инструмента (МФИ).

Насадка наиболее удобна для выполнения таких работ как: выборка пазов для установки замков и фурнитуры на глубину до 63мм, обрезка гвоздей, труб, заподлицо с поверхностью и в труднодоступных местах, подрезание облицовки стен и наличников заподлицо при укладке паркетной доски, вырезание различных проемов в листовых материалах под провода, трубы, люки, электро-установочные изделия.

Биметаллическое полотно насадки изготовлено из высококачественной инструментальной стали с зубьями из быстрорежущей стали.



Арт.	Тип	Материал	Длина общая, мм	Длина рабочая, мм	Ширина, мм	Шаг зубов, мм	EAN-13
240-256	M28105AF	BIM	105	53	28	1,4	4640018240256

ПРАКТИКА Насадка биметаллическая режущая для МФИ по МЕТАЛЛУ и ПЛАСТИКУ

 серия
ЭКСПЕРТ

Насадка режущая пазовая 44мм предназначена для обработки стали, цветных металлов, дерева, ДСП, пластиков с помощью многофункционального инструмента (МФИ).

Насадка наиболее удобна для выполнения таких работ как: выборка пазов для установки замков и фурнитуры на глубину до 65мм, обрезка гвоздей, труб, заподлицо с поверхностью и в труднодоступных местах, подрезание облицовки стен и наличников заподлицо при укладке паркетной доски, вырезание различных проемов в листовых материалах под провода, трубы, люки, электро-установочные изделия.

Биметаллическое (BiM) полотно насадки изготовлено из высококачественной инструментальной стали с зубьями из быстрорежущей стали. Чистый рез.



Арт.	Тип	Материал	Длина общая, мм	Длина рабочая, мм	Ширина, мм	Шаг зубов, мм	EAN-13
240-263	M44107AF	BiM	107	55	44	1,4	4640018240063

ПРАКТИКА Насадка биметаллическая режущая для МФИ по ТВЕРДОМУ ДЕРЕВУ и ПЛАСТИКУ

 серия
ЭКСПЕРТ

Насадка режущая прямая предназначена для обработки твердого дерева, ДСП, ЛДСП, OSB, пластиков с помощью многофункционального инструмента (МФИ).

Наиболее удобна для выполнения таких работ как: отрезание пластиковых труб и профилей, прямолинейное резание ДСП и фанеры, обрезка нагелей заподлицо с поверхностью, подрезание облицовки стен и наличников заподлицо при укладке паркетной доски, вырезание больших проемов в листовых материалах под провода, трубы, люки.

Обеспечивает высокую скорость реза.

Биметаллическое (BiM) полотно насадки изготовлено из высококачественной инструментальной стали с зубьями из быстрорежущей стали.



Арт.	Тип	Материал	Длина общая, мм	Длина рабочая, мм	Ширина, мм	Шаг зубов, мм	EAN-13
240-270	M44107BF	BiM	107	55	44	1,8	4640018240270

ПРАКТИКА Насадка режущая сегментная для МФИ по МЕТАЛЛУ и ПЛАСТИКУ

 серия
ЭКСПЕРТ

Насадка режущая предназначена для обработки дерева, фанеры, пластиков, мягких металлов, комбинаций материалов с помощью многофункционального инструмента (МФИ).

Насадка наиболее удобна для выполнения таких работ как: прямолинейное резание доски и фанеры, отрезание плинтусов, наличников, балясин, пластиковых труб, алюминиевых профилей, вырезание больших проемов в листовых материалах под провода, трубы, люки, удаление уплотнителей из окон. Односторонняя боковая заточка для идеальной кромки с одной стороны и высокой производительности работы.

Изготовлена из нержавеющей стали.



Арт.	Тип	Материал	Длина общая, мм	Глубина врезания, мм	Ширина, мм	Шаг зубов, мм	EAN-13
	M57Si	INOX	80	40	57	1,2	

Насадки твердосплавные ПРАКТИКА

ПРАКТИКА Насадка твердосплавная режущая для МФИ по ПЛИТКЕ

серия
ПРОФИ



Насадка режущая предназначена для обработки мягкой плитки, керамики, плиточных швов, ГКЛ, твердых пластиков и дерева с помощью многофункционального инструмента (МФИ).

Наиболее удобна для выполнения таких работ как: удаление клея из шва между керамическими плитками, вырезание внутренних углов при подгонке плитки, выполнение проемов в керамической плитке для прокладки проводов и труб, устройство ревизионных люков. Ограниченно может быть использована для скульптурных работ по твердым породам дерева, кости, гипсу. Не предназначена для работ по керамограниту!

Полотно насадки изготовлено из высококачественной инструментальной стали с твердосплавным напылением.

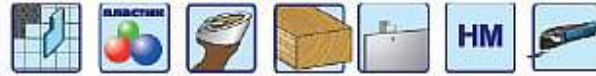

Арт.	Тип	Материал	Диаметр, мм	Глубина врезания, мм	Ширина, мм	Шаг зубов, мм	EAN-13
240-287	M63RHM	HM	63	15			4640018240287

ПРАКТИКА Насадка твердосплавная режущая для МФИ по ПЛИТКЕ

серия
ПРОФИ



Насадка режущая предназначена для обработки мягкой плитки, керамики, плиточных швов, ГКЛ, твердых пластиков и дерева с помощью многофункционального инструмента (МФИ).

Наиболее удобна для выполнения таких работ как: удаление клея из шва между керамическими плитками, вырезание внутренних углов при подгонке плитки, выполнение проемов в керамической плитке для прокладки проводов и труб, устройство ревизионных люков. Ограниченно может быть использована для скульптурных работ по твердым породам дерева, кости, гипсу. Не предназначена для работ по керамограниту!

Полотно насадки изготовлено из высококачественной инструментальной стали с твердосплавным напылением.



Арт.	Тип	Материал	Диаметр, мм	Глубина врезания, мм	Ширина, мм	Шаг зубов, мм	EAN-13
240-294	M88RHM	HM	88	23			4640018240294

ПРАКТИКА Насадка твердосплавная шлифовальная для МФИ по ПЛИТКЕ

серия
ПРОФИ



Насадка шлифовальная дельтавидная предназначена для обработки мягкой плитки, керамики, плиточных кромок и швов, ГКЛ, твердых пластиков и дерева с помощью многофункционального инструмента (МФИ).

Наиболее удобна для выполнения таких работ как: удаление раствора и клея после снятия керамической плитки и напольных покрытий, обработка внутренних углов при подгонке плитки, скульптурные работы по твердым породам дерева, кости, гипсу, снятие фасок и заусенцев с дерева, пластика. Не предназначена для работ по керамограниту!

Насадка изготовлена из высококачественной инструментальной стали с твердосплавным напылением.



Арт.	Тип	Материал	Длина стороны, мм	Длина рабочая, мм	Ширина, мм	Шаг зубов, мм	EAN-13
240-300	M78THM	HM	78				4640018240300

ПРАКТИКА Насадка твердосплавная шлифовальная для МФИ по ПЛИТКЕ

серия ПРОФИ



Насадка шлифовальная дельтавидная предназначена для обработки мягкой плитки, керамики, плиточных кромок и швов, ГКЛ, твердых пластиков, дерева с помощью многофункционального инструмента (МФИ). Насадка наиболее удобна для выполнения таких работ как: удаление раствора, клея после снятия керамической плитки, напольных покрытий, обработка внутренних углов при подгонке плитки, снятие фасок и заусенцев с дерева, пластика. Ограниченно может быть использована для скульптурных работ по твердым породам дерева, кости, гипсу. Возможна работа обратной стороной насадки в труднодоступных местах. Идеально подходит для моделизма. Не предназначена для работ по керамограниту! Насадка изготовлена из высококачественной инструментальной стали с твердосплавным напылением.

Арт.	Тип	Материал	Длина общая, мм	Длина рабочая, мм	Ширина, мм	Шаг зубов, мм	EAN-13
240-317	M3592THM	HM	92	35	35		4640018240317



ПРАКТИКА Насадка твердосплавная комбинированная для МФИ по ПЛИТКЕ

серия ПРОФИ



Насадка комбинированная дельтавидная предназначена для обработки мягкой плитки, керамики, плиточных кромок и швов в углах, ГКЛ, твердых пластиков, дерева с помощью многофункционального инструмента (МФИ). Насадка наиболее удобна для выполнения таких работ как: чистка швов между плитками, особенно в углах, удаление раствора, клея после снятия керамической плитки, напольных покрытий, обработка внутренних углов при подгонке плитки, снятие фасок и заусенцев с дерева, пластика. Ограниченно может быть использована для скульптурных работ по твердым породам дерева, кости, гипсу. Возможна работа обратной стороной насадки в труднодоступных местах. Не предназначена для работ по керамограниту! Насадка изготовлена из высококачественной инструментальной стали с твердосплавным напылением.

Арт.	Тип	Материал	Диаметр, мм	Глубина врезания, мм	Ширина, мм	Шаг зубов, мм	EAN-13
240-324	M7092RTHM	HM	70	20			4640018240324



Насадки алмазные ПРАКТИКА

ПРАКТИКА Насадка алмазная режущая для МФИ по ПЛИТКЕ и КАМНЮ

серия ЭКСПЕРТ



Насадка режущая предназначена для обработки мягкой плитки и плитки средней твердости, керамики, стекла, плиточных швов, кирпича, стеклопластиков, с помощью многофункционального инструмента (МФИ). Насадка наиболее удобна для выполнения таких работ как: удаление шва между керамическими плитками, вырезание внутренних углов при подгонке плитки, аккуратное вырезание облицовки стен для выполнения проемов под провода, трубы, люки, резка стеклопластиковых профилей, подгонка кирпичей при выкладке каминных топок, скульптурные работы по известняку, гипсу. Использование по керамограниту крайне ограничено. Полотно насадки изготовлено из высококачественной инструментальной стали с алмазным напылением.



Арт.	Тип	Материал	Диаметр, мм	Глубина врезания, мм	Ширина, мм	Шаг зубов, мм	EAN-13
240-331	M63RDia	DIA	63	15			4640018240331

ПРАКТИКА Насадка алмазная режущая для МФИ по ПЛИТКЕ и КАМНЮ

серия **ЭКСПЕРТ**

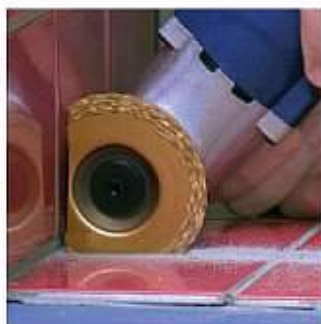

Насадка режущая предназначена для обработки мягкой плитки и плитки средней твердости, керамики, стекла, плиточных швов, кирпичика, стеклопластиков, с помощью многофункционального инструмента (МФИ). Насадка наиболее удобна для выполнения таких работ как: удаление шва между керамическими плитками, вырезание внутренних углов при подгонке плитки, аккуратное вырезание облицовки стен для выполнения проемов под провода, трубы, люки, резка стеклопластиковых профилей, подгонка кирпичей при выкладке каминных топок, скульптурные работы по известняку, гипсу. Использование по керамограниту крайне ограничено. Полотно насадки изготовлено из высококачественной инструментальной стали с алмазным напылением.



Арт.	Тип	Материал	Диаметр, мм	Глубина врезания, мм	Ширина, мм	Шаг зубов, мм	EAN-13
240-348	M88RDia	DIA	88	23			4640018240348

ПРАКТИКА Насадка алмазная сегментная для МФИ по ПЛИТКЕ и КАМНЮ

серия **ЭКСПЕРТ**



Насадка режущая предназначена для обработки мягкой плитки и плитки средней твердости, керамики, стекла, плиточных швов, кирпичика, стеклопластиков, с помощью многофункционального инструмента (МФИ). Насадка наиболее удобна для выполнения таких работ как: удаление шва между керамическими плитками, вырезание внутренних углов при подгонке плитки, аккуратное вырезание облицовки стен для выполнения проемов под провода, трубы, люки, резка стеклопластиковых профилей, подгонка кирпичей при выкладке каминных топок, скульптурные работы по известняку, гипсу, безопасное срезание гипсовых повязок. Использование по керамограниту крайне ограничено. Полотно насадки изготовлено из высококачественной инструментальной стали с алмазным напылением (Dia).



Арт.	Тип	Материал	Длина общая, мм	Глубина врезания, мм	Ширина, мм	Шаг зубов, мм	EAN-13
240-355	M57SDia	DIA	80	40	57		4640018240355

Насадки лезвийные и шаберы **ПРАКТИКА**

ПРАКТИКА Насадка-шабер полукруглая для МФИ для снятия краски

серия **ЭКСПЕРТ**



Насадка шабер предназначена для обработки поверхности под склейку и окраску с помощью многофункционального инструмента (МФИ). Насадка наиболее удобна для выполнения таких работ как: удаление остатков клея и раствора после снятия плитки, удаление приклеенной обивки мебели, старых напольных покрытий, снятия краски, удаление силиконового герметика из швов. Не повреждает обрабатываемую поверхность. Полотно насадки изготовлено из нержавеющей инструментальной стали. Полукруглое лезвие.



Арт.	Тип	Материал	Длина общая, мм	Длина рабочая, мм	Ширина, мм	Шаг зубов, мм	EAN-13
240-379	M5275Wi	INOX	75	32	52		4640018240379

ПРАКТИКА Насадка-шабер прямая для МФИ для снятия краски

 серия
ЭКСПЕРТ

Насадка шабер предназначена для очистки поверхности от клея, штукатурки, краски, шпатлевки, герметика и других пластичных материалов с помощью многофункционального инструмента (МФИ). Оказывает минимальное воздействие на обрабатываемую поверхность. Полотно насадки изготовлено из нержавеющей инструментальной стали.

Подходит на все виды МФИ со следующими видами крепления: 12-ти точечная, Bosch Starlock, быстрозажимная DeWalt и B&D, Fein, Rokwell. В комплект входит магнитный переходник для быстрозажимных цанговых МФИ. Для МФИ с шестигранным креплением используйте переходник Арт. 240-607.



Арт.	Тип	Материал	Длина общая, мм	Длина рабочая, мм	Ширина, мм	Шаг зубов, мм	EAN-13
910-560		HCS	73	30	52		4640027910560

ПРАКТИКА Насадка-шабер прямая для МФИ для снятия краски

 серия
ЭКСПЕРТ

Насадка шабер предназначена для обработки поверхности под склейку и окраску с помощью многофункционального инструмента (МФИ).

Насадка наиболее удобна для выполнения таких работ как: удаление остатков клея и раствора после снятия плитки, удаление приклеенной обивки мебели, старых напольных покрытий, снятия краски, удаление силиконового герметика из швов. Не повреждает обрабатываемую поверхность.

Полотно насадки изготовлено из высококачественной углеродистой инструментальной стали.

Подходит на все виды МФИ со следующими видами креплений: 12-ти точечная, Bosch STARLOCK, быстроразъемная DeWalt/B&D, Fein. В комплект входит магнитный переходник для МФИ с быстроразъемными цанговыми креплениями. Для установки на МФИ с шестигранным шпинделем (Renovator, Rockwell) используйте переходник 240-607.



Арт.	Тип	Материал	Длина общая, мм	Длина рабочая, мм	Ширина, мм	Шаг зубов, мм	EAN-13
910-577		HCS	74	48	52		4640027910577

ПРАКТИКА Насадка лезвийная прямая для МФИ

 серия
ЭКСПЕРТ

Насадка режущая предназначена для обработки мягких рулонных и листовых материалов с помощью многофункционального инструмента (МФИ). Насадка наиболее удобна для выполнения таких работ как: резка пенопласта, минеральной ваты, картона, напольных покрытий, кожи, резины, расшивка швов, удаление герметика, изоляционных материалов и уплотнений в окнах.

Полотно насадки изготовлено из высококачественной углеродистой инструментальной стали.

Подходит на все виды МФИ со следующими видами креплений: 12-ти точечная, Bosch STARLOCK, быстроразъемная DeWalt/B&D, Fein. В комплект входит магнитный переходник для МФИ с быстроразъемными цанговыми креплениями. Для установки на МФИ с шестигранным шпинделем (Renovator, Rockwell) используйте переходник 240-607.



Арт.	Тип	Материал	Длина общая, мм	Длина рабочая, мм	Ширина, мм	Шаг зубов, мм	EAN-13
910-584		HCS	95	50			4640027910584

ПРАКТИКА Насадка лезвийная L-образная
комбинированная для МФИ

серия
ЭКСПЕРТ



Насадка лезвийная предназначена для резки мягких рупонных и листовых материалов с помощью многофункционального инструмента (МФИ).

Насадка наиболее удобна для выполнения таких работ как: резка пенопласта, пеноплекса, картона, напольных покрытий, кожи, резины, изоляционных материалов и уплотнений.

Полотно насадки изготовлено из нержавеющей инструментальной стали.

Два сороковидных лезвия для работы на себя и от себя.



Арт.	Тип	Материал	Длина общая, мм	Длина рабочая, мм	Ширина, мм	Шаг зубов, мм	EAN-13
	M9030WLi	INOX	90		30		

Насадки шлифовальные и полировальные **ПРАКТИКА**

ПРАКТИКА Насадка дельтавидная для МФИ
полировальная войлочная неабразивная 80 мм

серия
ПРОФИ



Насадка предназначена для обработки металлических, керамических и пластиковых изделий с помощью многофункционального инструмента (МФИ).

Подходит для таких работ как: финишная полировка до зеркального блеска с пастой ГОИ, полировка небольших участков лакокрасочных покрытий автомобилей, устранение потускнения фар, полировка легкосплавных дисков и других металлических, пластиковых и стеклянных изделий сложной формы.

Насадка изготовлена из неабразивного войлока.



Арт.	Тип	Материал	Длина стороны, мм	Длина рабочая, мм	Ширина, мм	Шаг зубов, мм	EAN-13
240-393	M80TW	Войлок	80				4640018240393

ПРАКТИКА Подошва дельтавидная для МФИ 80 мм

серия
ПРОФИ



Подошва дельтавидная шлифовальная предназначена для установки на многофункциональный инструмент (МФИ). Используется для крепления шлифовальных и полировальных материалов с самоклеющейся основой Velcro.

Дельтавидная форма наиболее удобна для выполнения таких работ как работа в углах и на небольших участках поверхности. Идеально подходит для моделизма.

Изготовлена из прочного износостойкого пластика с самоклеющейся основой Velcro.



Арт.	Тип	Материал	Длина стороны, мм	Длина рабочая, мм	Ширина, мм	Шаг зубов, мм	EAN-13
240-409	M80TV	VELCRO	80				4640018240409

ПРАКТИКА Подошва дельтавидная для МФИ 93 мм

 серия
ЭКСПЕРТ

Подошва дельтавидная шлифовальная предназначена для установки на многофункциональный инструмент (МФИ). Используется для крепления шлифовальных и полировальных материалов с самоклеющейся основой Velcro.

Дельтавидная форма наиболее удобна для выполнения таких работ как работа в углах и на небольших участках поверхности.

Подошва с отверстиями для пылеудаления изготовлена из полиуретана методом литья под давлением с самоклеющейся основой Velcro.



Арт.	Тип	Материал	Длина стороны, мм	Длина рабочая, мм	Ширина, мм	Шаг зубов, мм	EAN-13
240-416	M93TV	VELCRO	93				4640018240416

ПРАКТИКА Набор шлифовальных листов для МФИ 80 мм

 серия
ПРОФИ

Листы шлифовальные абразивные 12 штук без отверстий предназначены для обработки дерева, металла, удаления лакокрасочных покрытий и ржавчины с помощью многофункционального инструмента (МФИ) или дельтавидной шлифмашинки.

Устанавливаются на дельтавидную шлифовальную подошву.

Дельтавидная форма наиболее удобна для выполнения таких работ как: работа в углах и на небольших участках поверхности; шлифовка при реставрации фасадов мебели, изготовленных из массива древесины, плинтусов, наличников, оконных рам, различных мелких деталей, локальное удаление ржавчины с кузовов автомобилей. Идеально подходят для использования в модельном деле.

Листы изготовлены из оксида алюминия на тканевой самоклеющейся основе Velcro. Длина стороны листа 80 мм. Зерно P40-3шт, P80-3шт, P120-3шт, P240-3шт.



Арт.	Количество, шт	Тип	Материал	Длина стороны, мм	Зерно, мм	EAN-13
240-423	12	M80TVASet	VELCRO	80	40/80/120/240	4640018240423

ПРАКТИКА Набор шлифовальных листов для МФИ 93 мм

 серия
ПРОФИ

Листы шлифовальные абразивные с 4-ю отверстиями для пылеудаления предназначены для обработки дерева, металла, удаления лакокрасочных покрытий и ржавчины с помощью многофункционального инструмента (МФИ) или дельтавидной шлифмашинки.

Устанавливаются на дельтавидную шлифовальную подошву с отверстиями, предназначенными для пылеудаления. Дельтавидная форма наиболее удобна для выполнения таких работ как: работа в углах и на небольших участках поверхности; шлифовка при реставрации фасадов мебели, изготовленных из массива древесины, плинтусов, наличников, оконных рам, различных мелких деталей, локальное удаление ржавчины с кузовов автомобилей.

Листы изготовлены из оксида алюминия на тканевой самоклеющейся основе Velcro. Длина стороны листа 93 мм.



Арт.	Количество, шт	Тип	Материал	Длина стороны, мм	Зерно, мм	EAN-13
240-430	10	M93TVA40	VELCRO	93	40	4640018240430
240-447	10	M93TVA80	VELCRO	93	80	4640018240447
240-454	10	M93TVA120	VELCRO	93	120	4640018240454
240-461	10	M93TVA240	VELCRO	93	240	4640018240461
240-478	10	M93TVA360	VELCRO	93	360	4640018240478

ПРАКТИКА Насадка для МФИ войлочная абразивная 93 мм

серия
ПРОФИ



Насадка предназначена для обработки металлических, керамических и пластиковых изделий с помощью многофункционального инструмента (МФИ). Устанавливается на дельтавидную шлифовальную подошву со стороной 93мм.

Подходит для таких работ как подготовка под дальнейшую покраску небольших участков кузовов автомобилей, локальное удаление лакокрасочных покрытий, устранение царапин на поверхности легкосплавных дисков и других металлических изделий сложной формы, матирование поверхности, очистка загрязненных поверхностей с минимальным снятием материала, подготовка поверхности перед финишной полировкой.

Изготовлена из абразивного войлока.



Арт.	Количество, шт	Тип	Материал	Длина стороны, мм	Зерно, мм	EAN-13
240-485	3	M93TVAW	VELCRO	93		4640018240485

ПРАКТИКА Подошва для МФИ круглая 100 мм

серия
ПРОФИ



Подошва круглая шлифовальная предназначена для установки на многофункциональный инструмент (МФИ). Используется для крепления шлифовальных и полировальных кругов с самоклеющейся основой Velcro.

Круглая форма наиболее удобна для выполнения работ на плоских и слегка изогнутых поверхностях, таких как кузова автомобилей.

Подошва с отверстиями для пылеудаления изготовлена из полиуретана методом литья под давлением с самоклеющейся основой Velcro.



Арт.	Тип	Материал	Диаметр, мм	Длина рабочая, мм	Ширина, мм	Шаг зубов, мм	EAN-13
	M100RV	VELCRO	100				

ПРАКТИКА Переходник для МФИ HEX/OIS12

серия
ПРОФИ



Переходник предназначен для установки насадок с 12-ти точечной системой крепления OIS12 x 22мм на мультифункциональные инструменты (МФИ):

- с 12-ти точечной системой крепления OIS12 x 19мм,
- с шестигранным шпинделем,
- с крестообразным шпинделем.

Для Dremel, Hammer, Renovator, Ridgid, Worx, Parkside, Eltos, Festo, Mastercraft, Fein, Craftsman, Ryobi.



Арт.	Количество, шт	Тип переходника	Материал	EAN-13
240-607	1	HEX/OIS12		4640018240607

Наборы насадок для МФИ ПРАКТИКА

ПРАКТИКА Набор шифовальных профилей для МФИ 16шт.

серия
ПРОФИ

Набор шлифовальных профилей предназначен для обработки дерева, фанеры, пластика, металла с помощью многофункционального инструмента (МФИ).

Набор содержит 6 профилей, держатель и 9 шлифовальных листов позволяющие производить следующие виды работ: шлифовка наличников, перил, балясин, фасадов мебели, дверей, металлических профилей на вогнутых поверхностях и в труднодоступных местах. Профили изготовлены из износостойкой резины.



Арт.	Количество, шт	Тип	Материал	Ширина, мм	Зерно, мм	EAN-13
240-492	16	M55Set16	резина	55	80, 120	4640018240492

ПРАКТИКА Набор шлифовальный для МФИ 26 шт

серия
ПРОФИ

Листы шлифовальные абразивные предназначены для обработки дерева, металла, удаления лакокрасочных покрытий и ржавчины в труднодоступных местах с помощью многофункционального инструмента (МФИ) или дельтавидной шлифмашины.

Устанавливаются на узкую шлифовальную подошву.

Специальная узкая форма наиболее удобна для выполнения таких работ как: работа в углах и на узких участках поверхности; шлифовка при реставрации фасадов мебели, изготовленных из массива древесины, плинтусов, наличников, оконных рам, различных мелких деталей, локальное удаление ржавчины с кузовов автомобилей. Листы изготовлены из оксида алюминия на тканевой самоклеящейся основе Velcro.

Арт.	Количество, шт	Тип	Материал	Длина стороны, мм	Зерно, мм	EAN-13
	5	M45Set26	Al ₂ O ₃	45x30	40	
	5				80	
	5				120	
	5				240	
	5				360	
	1	VELCRO	75x30			



ПРАКТИКА Набор пилок для МФИ 8 предметов по ДЕРЕВУ, МЕТАЛЛУ, ПЛИТКЕ

серия
ПРОФИ

Набор пилок предназначен для обработки дерева, фанеры, пластика, металла, плитки с помощью многофункционального инструмента (МФИ).

Набор содержит 7 пилок и держатель, которые позволяют производить следующие виды работ: резка наличников, штапиков, перил, реек, балясин, металлических профилей, плитки под разными углами.

Пилки изготовлены из инструментальной стали по дереву и металлу и с твердосплавным напылением по плитке.

Арт.	Состав набора	Рабочая длина, мм	Количество, шт	EAN-13
	Пилки по дереву и пластику	75	3	
	Пилки по металлу	75	3	
	Пилка по плитке	75	1	
	Держатель пилок		1	



ПРАКТИКА Набор насадок для МФИ №1 по ДЕРЕВУ 4шт.

серия
ПРОФИ



Набор насадок режущих предназначен для обработки дерева, фанеры, пластика, листов ГКЛ с помощью многофункционального инструмента (МФИ). Набор содержит 4 насадки позволяющие производить следующие виды работ: выборка пазов для установки замков и фурнитуры, подрезание внутренних углов, вырезание различных проемов в листовых материалах под провода, трубы, люки, электро-установочные изделия, подрезание облицовки стен и наличников заподлицо при укладке паркетной доски, фигурное выпиливание, резка плинтусов, наличников, пластиковых труб. Насадки изготовлены из высокоуглеродистой инструментальной стали.



Арт.	Количество, шт	Тип	Материал	Длина общая, мм	Диаметр, мм	Длина рабочая, мм	Ширина, мм	Шаг зубов, мм	EAN-13
240-508	4	M1092AH	HCS	92		25	10	1,4	4640018240508
		M3492AH	HCS	92		40	34	1,4	
		M6595BH	HCS	95		40	65	1,8	
		M88ARH	HCS		88	23		1,4	

ПРАКТИКА Набор насадок для МФИ №2 по ДЕРЕВУ и МЕТАЛЛУ 4шт.

серия
ЭКСПЕРТ



Набор насадок режущих предназначен для обработки дерева, ДСП, фанеры, пластика, листов ГКЛ, стали, цветных металлов с помощью многофункционального инструмента (МФИ).

Набор содержит 4 насадки позволяющие производить следующие виды работ: выборка пазов для установки замков и фурнитуры, подрезание внутренних углов, вырезание различных проемов в листовых материалах под провода, трубы, люки, электро-установочные изделия, резка плинтусов, наличников, металлических и пластиковых труб и профилей, обрезка гвоздей заподлицо с поверхностью, подрезание облицовки стен и наличников заподлицо при укладке паркетной доски. Набор содержит биметаллические насадки и насадки изготовленные из высокоуглеродистой инструментальной стали.

Арт.	Количество, шт	Тип	Материал	Длина общая, мм	Диаметр, мм	Длина рабочая, мм	Ширина, мм	Шаг зубов, мм	EAN-13
240-515	4	M2092AF	BIM	92		30	20	1,4	4640018240515
		M3492AH	HCS	92		40	34	1,4	
		M28105AF	BIM	105		53	28	1,4	
		M88ARH	HCS		88	23		1,4	



ПРАКТИКА Набор насадок для МФИ №3 УНИВЕРСАЛЬНЫЙ 4шт.

серия
ЭКСПЕРТ



Набор насадок режущих предназначен для обработки дерева, ДСП, фанеры, пластика, листов ГКЛ, стали, цветных металлов, плитки, камня с помощью многофункционального инструмента (МФИ).

Набор содержит 4 насадки позволяющие производить следующие виды работ: выборка пазов для установки замков и фурнитуры, подрезание внутренних углов, вырезание различных проемов в листовых материалах под провода, трубы, люки, электро-установочные изделия, резка плинтусов, наличников, металлических и пластиковых труб и профилей, обрезка гвоздей заподлицо с поверхностью, подрезание облицовки стен и наличников заподлицо при укладке паркетной доски, подрезка плитки и обработка швов между плитками.

Набор содержит биметаллическую, алмазную насадки и насадки изготовленные из высокоуглеродистой инструментальной стали.

Арт.	Количество, шт	Тип	Материал	Длина общая, мм	Диаметр, мм	Длина рабочая, мм	Ширина, мм	Шаг зубов, мм	EAN-13
240-522	4	M3492BH	HCS	92		40	34	1,8	4640018240522
		M88ARH	HCS		88	23		1,8	
		M3492AF	BIM	92		40	34	1,4	
		M57ADia	DIA	80		40	57		



ПРАКТИКА Набор насадок для МФИ №4 ДЕРЕВУ 6шт.
серия
ПРОФИ

Набор насадок режущих предназначен для обработки дерева, фанеры, пластика, листов ГКЛ с помощью многофункционального инструмента (МФИ).

Набор содержит 6 насадок позволяющие производить следующие виды работ: выборка пазов для установки замков и фурнитуры, подрезание внутренних углов, вырезание различных проемов в листовых материалах под провода, трубы, люки, электро-установочные изделия, подрезание облицовки стен и наличников заподлицо при укладке паркетной доски, фигурное выпиливание, резка плинтусов, наличников, пластиковых труб. Насадки изготовлены из высокоуглеродистой инструментальной стали.



Арт.	Количество, шт	Тип	Материал	Длина общая, мм	Диаметр, мм	Длина рабочая, мм	Ширина, мм	Шаг зубов, мм	EAN-13
240-539	6	M3492AH	HCS	92		40	34	1,4	4640018240539
		M1092AH	HCS	92		25	10	1,4	
		M2092AH	HCS	92		30	20	1,4	
		M6595AH	HCS	95		40	65	1,8	
		M88ARH	HCS		88	23		1,4	
		M28105AH	HCS	105		53	28	1,4	

ПРАКТИКА Набор насадок для МФИ №5 УНИВЕРСАЛЬНЫЙ 6шт.
серия
ЭКСПЕРТ

Набор насадок режущих предназначен для обработки дерева, ДСП, фанеры, пластика, листов ГКЛ, стали, цветных металлов с помощью многофункционального инструмента (МФИ).

Набор содержит 6 насадок позволяющих производить следующие виды работ: выборка пазов для установки замков и фурнитуры, подрезание внутренних углов, вырезание различных проемов в листовых материалах под провода, трубы, люки, электро-установочные изделия, резка плинтусов, наличников, металлических и пластиковых труб и профилей, обрезка гвоздей заподлицо с поверхностью, подрезание облицовки стен и наличников заподлицо при укладке паркетной доски, снятие краски, штукатурки, шпатлевки.

Набор содержит биметаллические насадки и насадки изготовленные из высокоуглеродистой инструментальной стали.



Арт.	Количество, шт	Тип	Материал	Длина общая, мм	Диаметр, мм	Длина рабочая, мм	Ширина, мм	Шаг зубов, мм	EAN-13
240-546	6	M1092AH	HCS	92		25	10	1,8	4640018240546
		M3492BH	HCS	92		40	34	1,4	
		M2092AF	BIM	92		30	20	1,8	
		M5073W	INOX	73		30	50		
		M88ARH	HCS		88			1,8	
		M8BARF	BIM		88			1,8	

ПРАКТИКА Набор насадок для МФИ №6 УНИВЕРСАЛЬНЫЙ 6шт.
серия
ЭКСПЕРТ

Набор насадок предназначен для обработки дерева, ДСП, фанеры, пластика, листов ГКЛ, стали, цветных металлов, плитки, камня с помощью многофункционального инструмента (МФИ).

Набор содержит 6 насадок позволяющие производить следующие виды работ: выборка пазов для установки замков и фурнитуры, подрезание внутренних углов, вырезание различных проемов в листовых материалах под провода, трубы, люки, электро-установочные изделия, резка плинтусов, наличников, металлических и пластиковых труб и профилей, обрезка гвоздей заподлицо с поверхностью, подрезание облицовки стен и наличников заподлицо при укладке паркетной доски, подрезка и шлифовка плитки, обработка швов между плитками, зачистка клея, шпатлевки.

Набор содержит биметаллические, твердосплавные насадки и насадки изготовленные из высокоуглеродистой инструментальной стали.



Арт.	Количество, шт	Тип	Материал	Длина общая, мм	Диаметр, мм	Длина рабочая, мм	Ширина, мм	Шаг зубов, мм	EAN-13
240-553	6	M2092AH	HCS	92		30	20	1,4	4640018240553
		M88ARH	HCS		88	23		1,4	
		M1092AH	HCS	92		25	10	1,4	
		M3492AF	BIM	92		40	34	1,4	
		M62RHM	HM		63	15			
		M78THM	HM		78				

ПРАКТИКА Набор насадок для МФИ №7 УНИВЕРСАЛЬНЫЙ 12шт.

серия
ПРОФИ



Набор насадок предназначен для обработки дерева, ДСП, фанеры, пластика, листов ГКЛ, стали, цветных металлов, плитки, камня с помощью многофункционального инструмента (МФИ). Набор содержит 12 насадок позволяющие производить следующие виды работ: выборка пазов для установки замков и фурнитуры, подрезание внутренних углов, вырезание различных проемов в листовых материалах под провода, трубы, люки, электро-установочные изделия, резка плинтусов, наличников, металлических и пластиковых труб и профилей, обрезка гвоздей заподлицо с поверхностью, подрезание облицовки стен и наличников заподлицо при укладке паркетной доски, подрезка и шлифовка плитки, обработка швов между плитками, зачистка клея, шпательки. Набор содержит биметаллические, твердосплавные, алмазные насадки и насадки изготовленные из высокоуглеродистой инструментальной стали.

Арт.	Количество, шт	Тип	Материал	Длина общая, мм	Диаметр, мм	Длина рабочая, мм	Ширина, мм	Шаг зубов, мм	EAN-13	
240-560	12	M1092AH	HCS	92		25	10	1,4	4640018240560	
		M2092AH	HCS	92		30	20	1,4		
		M3492BH	HCS	92		40	34	1,8		
		M6595BH	HCS	95		40	65	1,8		
		M28105AH	HCS	105		53	28	1,4		
		M34110AF	BIM	110		40	34	1,4		
		M44105AF	BIM	105		53	44	1,4		
		M88ARH	HCS		88			1,4		
		M5073W	INOX		73		30	50		
		M57SDia	DIA		80			57		
		M63RHM	HM			63				
		Адаптер для Renovator, Rockwell, Ridgid, Worx, Parkside, Eitos, Festo, Mastercraft, Fein, Craftsman								



ПРАКТИКА Набор насадок для МФИ №8 УНИВЕРСАЛЬНЫЙ 15шт.

серия
ПРОФИ



Набор насадок предназначен для обработки дерева, ДСП, фанеры, пластика, листов ГКЛ, стали, цветных металлов, плитки, камня с помощью многофункционального инструмента (МФИ). Набор содержит 15 насадок позволяющие производить следующие виды работ: выборка пазов для установки замков и фурнитуры, подрезание внутренних углов, вырезание различных проемов в листовых материалах под провода, трубы, люки, электро-установочные изделия, резка плинтусов, наличников, металлических и пластиковых труб и профилей, обрезка гвоздей заподлицо с поверхностью, подрезание облицовки стен и наличников заподлицо при укладке паркетной доски, подрезка и шлифовка плитки, обработка швов между плитками, зачистка клея, шпательки, шлифовка деревянных и металлических изделий. Набор содержит биметаллические, твердосплавные, алмазные абразивные насадки и насадки изготовленные из высокоуглеродистой инструментальной стали.

Арт.	Количество, шт	Тип	Материал	Длина общая, мм	Диаметр, мм	Длина рабочая, мм	Ширина, мм	Шаг зубов, мм	EAN-13	
240-577	15	M1092AH	HCS	92		25	10	1,4	4640018240577	
		M2092AH	HCS	92		30	20	1,4		
		M3492BH	HCS	92		40	34	1,8		
		M1092AF	BIM	92		25	10	1,4		
		M2092AF	BIM	92		30	20	1,4		
		M3492AF	BIM	92		40	34	1,4		
		M88ARH	HCS		88		23			1,4
		M63RHM	HM			63				
		M78THM	HM			78				
		M80TV	VELCRO			80				
		M80TVA	листы			80		Зерно 40 / 80 / 120 / 240 (4 шт.)		
		Адаптер для Renovator, Rockwell, Ridgid, Worx, Parkside, Eitos, Festo, Mastercraft, Fein, Craftsman								



Многофункциональный инструмент ПРАКТИКА



ПРАКТИКА Аккумуляторный многофункциональный инструмент МФИ-10А2

серия
ЭКСПЕРТ

Аккумуляторный многофункциональный инструмент МФИ-10А2 ПРАКТИКА предназначен для распиливания дерева, ДСП, OSB, пластмасс, гипса и гипсовых изделий, мягкой плитки, цветных металлов, крепежных элементов, а также сухого шлифования и удаления различных мягких материалов и лакокрасочных покрытий с поверхности. Наиболее удобен для выполнения мелких работ в труднодоступных местах таких как: выборка пазов для установки замков и фурнитуры, подрезание внутренних углов, вырезание мелких проемов и квадратных отверстий для установки выключателей розеток и ламп, прокладывания электрических проводов и трубопроводов, фигурное выпиливание. Идеально подходит для моделизма.

Упаковка - пластиковый кейс.

Комплект:

- 2 аккумулятора
- зарядное устройство
- пазовая насадка 34мм
- отрезная насадка 88 мм
- шлифовальная подошва
- 3 шлифовальных листа
- шестигранный ключ

Особенности:

- Литий-ионные аккумуляторы без эффекта памяти
- Система крепления насадок OIS-12
- Регулировка частоты колебаний 5000-16000 /мин
- Покрытие из термопластичной резины

Удобный пластиковый кейс
для хранения и переноски



Арт.	Аккумулятор	Насадки						EAN-13
		Тип	Материал	Длина общая, мм	Глубина врезания, мм	Ширина, мм	Шаг зубов, мм	
242-373	Li-Ion 10,8В (2 шт.)	M3492AH	HCS	92	40	34	1,4	4640018242373
		M88ARH	HCS	∅ 88	23		1,4	
		M80TV	VELCRO	80				
		3x M80TVA	VELCRO	80				



Строгание

Ножи для рубанка

(812) 942-7-942 5-in-1



Ножи для рубанка ПРАКТИКА

Упаковка. Блистер с евроотверстием



(812) 942-7-942 www.instrument.ru



ПРАКТИКА Ножи для рубанка

Двусторонние ножи к ручным электрорубанкам. Изготовлены «Серия Мастер» из быстрорежущей стали HSS, «Серия Эксперт» - твердосплавные. Шлифованные режущие кромки для идеально чистого строгания мягкой и твердой древесины. Подходят к большинству рубанков известных фирм-производителей: BOSCH, MAKITA, DeWALT, HITACHI, B&D, METABO, SKIL, AEG и др.

Арт.	Серия	Длина, мм	Ширина, мм	Угол заточки	Материал	EAN-13
037-428	серия МАСТЕР	82	5,5	35°	HSS	4607074037428
037-411	серия ЭКСПЕРТ	82	5,5	35°	TCT	4607074037411



Двусторонние ножи к ручным электрорубанкам. Изготовлены «Серия Мастер» из быстрорежущей стали HSS, «Серия Эксперт» - твердосплавные. Шлифованные режущие кромки для идеально чистого строгания мягкой и твердой древесины. Подходят к рубанкам: ИНТЕРСКОЛ, AEG, Stayer.

Арт.	Серия	Длина, мм	Ширина, мм	Угол заточки	Материал	EAN-13
773-774	серия МАСТЕР	102	5,5	35°	HSS	4630006773774
773-798	серия ЭКСПЕРТ	102	5,5	35°	TCT	4630006773798



Makita



ПРАКТИКА Ножи для рубанков Makita

серия
МАСТЕР

Арт.	Длина А, мм	Ширина В, мм	Толщина С, мм	Угол заточки	Материал	EAN-13	Подходят для
773-781	82	29	3	38°	HSS	4630006773781	Makita 1902, 1923В, 1923Н, КР0810
	82	29		38°	TCT		Makita 1902, 1923В, 1923Н, КР0810
910-669	110	29	3	38°	HSS	4640027910669	Makita 1911В, 1002ВА
	170	35		38°	HSS		Makita 1806В
	304	8		38°	HSS		Makita рейсмус 2012NB

REBIR



ПРАКТИКА Ножи для рубанков Rebir

серия
ПРОФИ

Арт.	Длина А, мм	Ширина В, мм	Угол заточки	Материал	EAN-13	Подходят для
	75	23,8	35°	HSS		Rebir IE5709
	82	23,8	35°	HSS		Rebir IE5709D
	100	23,8	35°	HSS		Rebir IE5708A
	110	23,8	35°	HSS		Rebir IE5708C

Raikal



ПРАКТИКА Ножи для рубанков Raikal

серия
ПРОФИ

Арт.	Длина А, мм	Ширина В, мм	Угол заточки	Материал	EAN-13	Подходят для
	82	16,2	35°	HSS		Baikal (Ижевск) E313, Интерскол P82
	102	16,2	35°	HSS		Baikal (Ижевск) E314, Интерскол P102

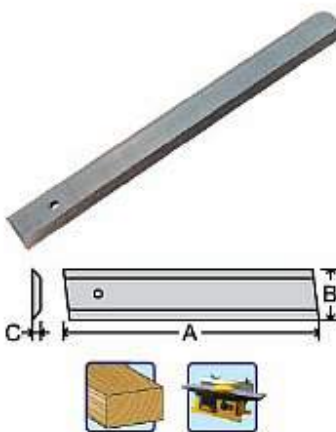

ПРАКТИКА Ножи для станков

серия
ПРОФИ

Арт.	Длина А, мм	Ширина В, мм	Угол заточки	Материал	EAN-13	тип	Применение
	152	16	38°	HSS		односторонний	д/о станки Корвет 100, 101, 104
	200		38°	HSS		односторонний	д/о станки Корвет 106
	250		38°	HSS			д/о станки
	300		38°	HSS			д/о станки
	400		38°	HSS			д/о станки



Сверление



(812) 277-942 www.spl-instrument.ru



Сверла по дереву ПРАКТИКА

Упаковка

Туба с евроотверстием Rose Plastic (Германия)



Блистер с евроотверстием



(812) 427-942 www.sub-instrument.ru

Сверла для мебельных стяжек ПРАКТИКА

Упаковка. Блистер с евроотверстием



ПРАКТИКА Сверла для мебельных стяжек

серия ПРОФИ

Предназначено для сверления отверстий под мебельную стяжку «конфирмат» за один проход в дереве и ДСП. Обеспечивает зенкование под потайную шляпку. Изготовлено из быстрорежущей Р6М5 и углеродистой У10 сталей.

Арт.	Параметры стяжки, мм	Диаметр сверла, мм	Зенкер, мм	EAN-13
774-924	5x50	4	6.5	4630006774924
774-948	7x50	5	9.5	4630006774948
774-955	7x70	5	9.5	4630006774955



ПРАКТИКА Сверла для мебельных стяжек

серия ПРОФИ

Арт.	Параметры стяжки, мм	Диаметр сверла, мм	Зенкер, мм	EAN-13
	3x40	3	6.5	
	5x50	4	9.5	
	7x70	5		



ПРАКТИКА Сверла по дереву цилиндрические

серия
МАСТЕР

Изготовлены из высококачественной углеродистой инструментальной стали У10А. Для точного сверления мягкой и твердой древесины. Специальная W-образная заточка исключает увод сверла из точки сверления. Шлифованная поверхность тела и спирали обеспечивает высокую скорость сверления и равномерный выход стружки. Допустима перезаточка.

Арт.	Диаметр, мм	Длина общая, мм	Длина рабочая, мм	Диаметр хвостовика, мм	EAN-13
777-000	3	61	33	3	4630006777000
034-809	4	75	43	4	4607074034809
034-816	5	86	52	5	4607074034816
034-823	6	93	57	6	4607074034823
	7	109	69	7	
034-847	8	117	75	8	4607074034847
	9	120	81	9	
034-861	10	133	87	10	4607074034861
	11	142	89	11	
034-885	12	151	96	12	4607074034885
	13	151	96	10 шестигранный	
	14	151	96	10 шестигранный	
	15	160	100	10 шестигранный	
	16	160	100	10 шестигранный	
	18	180	130	10 шестигранный	
	20	200	140	10 шестигранный	



ПРАКТИКА Сверла по дереву

серия
ПРОФИ

Сверло спиральное шлифованное изготовлено из высококачественной инструментальной стали. Предназначено для сверления сквозных и глухих отверстий в мягкой и твердой древесине, ДСП, OSB, фанере, гипсокартоне. Специальная W-образная заточка режущих кромок с боковой подрезкой обеспечивает надежное центрирование сверла и особо чистую обработку стенок отверстия. Высокая скорость сверления.

Арт.	Диаметр, мм	Длина общая, мм	Длина рабочая, мм	EAN-13
775-563	4	70	40	4630006775563
775-570	5	85	52	4630006775570
775-587	6	90	60	4630006775587
775-600	8	110	70	4630006775600
775-624	10	120	82	4630006775624
775-648	12	140	90	4630006775648



ПРАКТИКА Сверла по дереву удлиненные

серия
ПРОФИ

Сверло спиральное шлифованное изготовлено из высококачественной инструментальной стали. Предназначено для сверления сквозных и глухих отверстий в мягкой и твердой древесине, ДСП, OSB, фанере, гипсокартоне. Специальная W-образная заточка режущих кромок с боковой подрезкой обеспечивает надежное центрирование сверла и особо чистую обработку стенок отверстия. Высокая скорость сверления.

Арт.	Диаметр, мм	Длина общая, мм	Длина рабочая, мм	EAN-13
775-594	6	200	160	4630006775594
775-617	8	200	160	4630006775617
775-631	10	200	160	4630006775631
775-655	12	200	160	4630006775655

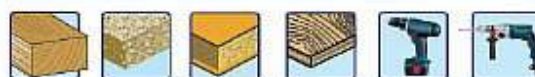



Арт. 775-334



ПРАКТИКА Кондуктор для перпендикулярного сверления

серия
ЭКСПЕРТ

Кондуктор предназначен для точного сверления отверстий в дереве, ДСП строго перпендикулярно плоскости заготовки с помощью деревянных нагелей. В комплект входит опорная прозрачная плата, три стальные направляющие втулки 6, 8, 10 мм и стержень для отметки отверстия.

Для сверления по центру кромки заготовки установите кондуктор используя 2 направляющих отверстия в плате (Рис 2). С помощью соответствующей диаметру сверла втулки просверлите отверстие. Кондуктор также позволяет сверлить ребро заготовки под углом 45 градусов к кромке с помощью канавки в опорной плате (Рис 1). Для сверления рекомендуется использовать сверла по дереву Практика с W-образной заточкой и ограничителем глубины сверления. Во время работы применяйте индивидуальные средства защиты.

Арт.	Внутренние диаметры направляющих втулок, мм	Опорная пластиковая плата	Стержень для отметки отверстия	EAN-13
775-334	6, 8, 10	1 шт.	1 шт.	4630006775334



Кондуктор для перпендикулярного сверления. Методика работы.

1
Сверление ребра заготовки под углом 45 градусов.2
Сверление кромки заготовки. Центрирование с помощью 'кнопок'.

Арт. 774-368

ПРАКТИКА Набор перовых сверл по дереву

серия
ПРОФИ

Перовые сверла предназначены для сверления глухих и сквозных отверстий в мягкой и средней твердости древесины, фанере, ограниченно в гипсокартоне и ДСП. Изготовлены из высококачественной углеродистой инструментальной стали У10А. Шестигранный хвостовик 1/4" может быть использован со стандартным магнитным держателем для бит 1/4", это позволяет быстро менять инструмент. Хорошо фиксируется в кулачковом патроне без проскальзывания. Боковая подрезка обеспечивает высокую скорость сверления и чистоту кромок отверстия. Допустима перезаточка.

Арт.	Диаметры, мм	Длина общая, мм	Диаметр хвостовика, мм	Кол-во в наборе	EAN-13
774-368	10,12,16,18,20,25	152	6,35 шестигранник	6 шт	4630006774368



Арт. 640-377

ПРАКТИКА Набор перовых сверл по дереву.

серия
ПРОФИ

Перовые сверла изготовлены из высококачественной углеродистой стали У10. Предназначены для сверления сквозных отверстий в мягкой и средней твердости древесины, фанере, легких строительных материалах, ограниченно подходят для сверления ДСП. Шестигранный хвостовик 1/4" хорошо фиксируется в кулачковом патроне без проскальзывания и позволяет использовать удлинители и магнитные держатели. Боковая подрезка обеспечивает чистые края отверстия.

Арт.	Диаметры, мм	Длина общая, мм	Диаметр хвостовика, мм	Кол-во в наборе	EAN-13
640-377	10,12,16,18,20,25	152	6,35 шестигранник	6 шт	4680014640377



ПРАКТИКА Сверла по дереву перовые

серия
ПРОФИ

Новые сверла серии "Профи". Изготовлены из высококачественной углеродистой инструментальной стали У10А. Шестигранный хвостовик 1/4" может использоваться со стандартными магнитными держателями для бит, это позволяет быстро менять инструмент. Хорошо фиксируется в кулачковом патроне без проскальзывания. Сверла имеют боковую подрезку для чистого сверления неглубоких и сквозных отверстий в мягкой и средней твердости древесине. Высокая скорость сверления. Допустима перезаточка.



152 мм



300 мм



Арт.	Диаметр, мм	Длина общая, мм	Диаметр хвостовика, мм	EAN-13
032-201	10	152	6,35 шестигранник	4607074032201
032-744	12	152	6,35 шестигранник	4607074032744
774-009	13	152	6,35 шестигранник	4630006774009
032-751	14	152	6,35 шестигранник	4607074032751
774-016	15	152	6,35 шестигранник	4630006774016
032-768	16	152	6,35 шестигранник	4607074032768
774-023	17	152	6,35 шестигранник	4630006774023
032-775	18	152	6,35 шестигранник	4607074032775
774-030	19	152	6,35 шестигранник	4630006774030
032-782	20	152	6,35 шестигранник	4607074032782
032-799	22	152	6,35 шестигранник	4607074032799
243-660	23	152	6,35 шестигранник	4640018243660
774-047	24	152	6,35 шестигранник	4630006774047
032-805	25	152	6,35 шестигранник	4607074032805
774-054	26	152	6,35 шестигранник	4630006774054
032-812	28	152	6,35 шестигранник	4607074032812
032-829	30	152	6,35 шестигранник	4607074032829
032-836	32	152	6,35 шестигранник	4607074032836
032-843	35	152	6,35 шестигранник	4607074032843
032-850	38	152	6,35 шестигранник	4607074032850
033-031	40	152	6,35 шестигранник	4607074033031
774-061	45	152	6,35 шестигранник	4630006774061
774-078	50	152	6,35 шестигранник	4630006774078
774-085	55	152	6,35 шестигранник	4630006774085

Удлиненные перовые сверла 300 мм

774-092	10	300	6,35 шестигранник	4630006774092
774-108	12	300	6,35 шестигранник	4630006774108
774-115	13	300	6,35 шестигранник	4630006774115
774-122	14	300	6,35 шестигранник	4630006774122
774-139	15	300	6,35 шестигранник	4630006774139
774-146	16	300	6,35 шестигранник	4630006774146
774-153	17	300	6,35 шестигранник	4630006774153
774-160	18	300	6,35 шестигранник	4630006774160
774-177	19	300	6,35 шестигранник	4630006774177
774-184	20	300	6,35 шестигранник	4630006774184
774-191	22	300	6,35 шестигранник	4630006774191
243-677	23	300	6,35 шестигранник	4640018243677
774-207	24	300	6,35 шестигранник	4630006774207
774-214	25	300	6,35 шестигранник	4630006774214
774-221	26	300	6,35 шестигранник	4630006774221
774-238	28	300	6,35 шестигранник	4630006774238
774-245	30	300	6,35 шестигранник	4630006774245
774-252	32	300	6,35 шестигранник	4630006774252
774-269	35	300	6,35 шестигранник	4630006774269
774-276	38	300	6,35 шестигранник	4630006774276
774-283	40	300	6,35 шестигранник	4630006774283



ПРАКТИКА Удлинитель перовых сверл

серия
МАСТЕР

Позволяют в случае необходимости и отсутствия длинного винтового сверла использовать перовое сверло для сверления отверстия до 400 мм глубиной.

Арт.	Длина общая, мм	Посадка, мм	EAN-13
	150	6,35 шестигранник	
	150	SDS-plus	
031-570	300	6,35 шестигранник	4607074031570



Хвостовик 6,35 мм (1/4")



Насадки отверточные



Головки магнитные



Сверла перовые



Сверла трехзаходные



Сверла по металлу



150 мм

Удлинитель перовых сверл 150 и 300 мм

Удлинитель SDS-plus 150 мм

Удлинитель 150 и 300 мм
с хвостовиком 6,35 мм (1/4")300 мм
Арт. 031-570

150 мм

ПРАКТИКА Удлинитель винтовых сверл

серия
МАСТЕР

Позволяют, при необходимости глубокого сверления, удлинять винтовые сверла до 1000мм, а также использовать перфоратор SDS-plus для сверления отверстий винтовыми сверлами с шестигранным хвостовиком.

Арт.	Хвостовик	Длина общая, мм	Посадка, мм	EAN-13
	10 мм	150	SDS-plus	
	10 мм	300	10 мм	
	10 мм	500	10 мм	



Удлинитель винтовых сверл 150, 300 и 500 мм

Удлинитель SDS-plus 150 мм

Удлинитель 300 и 500 мм
с хвостовиком 10 мм

Сверло винтовое



300 - 1000

500 мм

300 мм

150 мм

ПРАКТИКА Сверла по дереву винтовые 460 и 600 мм

серия
ПРОФИ

Изготовлены из высококачественной углеродистой инструментальной стали. Шестигранный хвостовик для прочного удержания в патроне без проскальзывания. Резьбовое острие обеспечивает самозатягивание сверла в древесину, что существенно снижает усилия оператора. Особенно подходит для сверления отверстий под нагели, дюбели. Используются при соединениях венцов срубов, монтаже деревянных конструкций, прокладке коммуникаций. Шлифованная поверхность спирали обеспечивает высокую скорость сверления и равномерный выход стружки.

Арт.	Диаметр, мм	Длина общая, мм	Длина рабочая, мм	Диаметр хвостовика, мм	EAN-13
776-980	10	460	400	10 шестигранный	4630006776980
032-638	12	460	400	10 шестигранный	4607074032638
032-645	14	460	400	10 шестигранный	4607074032645
032-652	16	460	400	10 шестигранный	4607074032652
032-669	18	460	400	10 шестигранный	4607074032669
032-676	20	460	400	10 шестигранный	4607074032676
032-683	22	460	400	10 шестигранный	4607074032683
032-690	24	460	400	10 шестигранный	4607074032690
031-327	25	460	400	10 шестигранный	4607074031327
032-706	26	460	400	10 шестигранный	4607074032706
032-713	28	460	400	10 шестигранный	4607074032713
032-720	30	460	400	10 шестигранный	4607074032720
032-737	32	460	400	10 шестигранный	4607074032737
032-997	34	460	400	10 шестигранный	4607074032997
033-000	36	460	400	10 шестигранный	4607074033000
033-017	38	460	400	10 шестигранный	4607074033017
033-024	40	460	400	10 шестигранный	4607074033024

Удлиненные винтовые сверла 600 мм

776-997	10	600	540	10 шестигранный	4630006776997
031-600	12	600	540	10 шестигранный	4607074031600
031-617	14	600	540	10 шестигранный	4607074031617
031-624	16	600	540	10 шестигранный	4607074031624
032-003	18	600	540	10 шестигранный	4607074032003
032-010	20	600	540	10 шестигранный	4607074032010
032-027	22	600	540	10 шестигранный	4607074032027
032-034	24	600	540	10 шестигранный	4607074032034
031-334	25	600	540	10 шестигранный	4607074031334
032-041	26	600	540	10 шестигранный	4607074032041
032-058	28	600	540	10 шестигранный	4607074032058
032-065	30	600	540	10 шестигранный	4607074032056
032-072	32	600	540	10 шестигранный	4607074032072
032-089	34	600	540	10 шестигранный	4607074032089
032-096	36	600	540	10 шестигранный	4607074032096
032-102	38	600	540	10 шестигранный	4607074032102
032-119	40	600	540	10 шестигранный	4607074032119



Для успешной работы перовыми и спиральными сверлами больших диаметров необходимо использовать низкооборотистую дрель с высоким крутящим моментом или шуруповерт. Обычная бытовая дрель (500-700 Вт, 0-3000 об/мин) не предназначена для сверления отверстий большого диаметра.



460 мм

600 мм

ПРАКТИКА Сверла по дереву винтовые SDS-plus

 серия
ПРОФИ

Изготовлены из высококачественной углеродистой инструментальной стали. Хвостовик SDS-plus для использования напрямую в патроне перфоратора. Резьбовое острие обеспечивает самозатягивание сверла в древесину, что существенно снижает усилия оператора. Особенно подходят для сверления отверстий под нагели, дюбели. Используются при соединениях венцов срубов, монтаже деревянных конструкций, прокладке коммуникаций. Шлифованная поверхность спирали обеспечивает высокую скорость сверления и равномерный выход стружки.

Арт.	Диаметр, мм	Длина общая, мм	Длина рабочая, мм	Хвостовик	EAN-13
	10	460	400	SDS-plus	
	12	460	400	SDS-plus	
	14	460	400	SDS-plus	
	16	460	400	SDS-plus	
	18	460	400	SDS-plus	
	20	460	400	SDS-plus	
	22	460	400	SDS-plus	
	24	460	400	SDS-plus	
	25	460	400	SDS-plus	
	26	460	400	SDS-plus	
	28	460	400	SDS-plus	
	30	460	400	SDS-plus	
	32	460	400	SDS-plus	
	34	460	400	SDS-plus	
	36	460	400	SDS-plus	
	38	460	400	SDS-plus	
	40	460	400	SDS-plus	



Для успешной работы винтовыми сверлами SDS-plus больших диаметров необходимо использовать перфоратор с высоким крутящим моментом 3 - 5 кг класса.

ПРАКТИКА Сверла по дереву регулируемые

 серия
ПРОФИ

Предназначено для сверления сквозных и глухих отверстий с мягкой древесины и древесины средней твердости, фанере, ДВП, OSB, ограниченно в ДСП и гипсокартоне. Изготовлено из углеродистой инструментальной стали У10. Резьбовое острие обеспечивает самозатягивание сверла в древесину. Шестигранный хвостовик для надежного крепления в кулачковом патроне. Оснащено двумя сменными лезвиями.

Арт.	Диаметр, мм	Длина общая, мм	Длина рабочая, мм	Хвостовик	EAN-13
246-722	15-45	180	140	шестигранный 8,5 мм	4640018246722
246-739	22-76	200	160	шестигранный 10 мм	4640018246739





ПРАКТИКА Сверла Форстнера

серия
МАСТЕР

Сверло Форстнера (Forstner) предназначено для сверления отверстий в мягкой и твердой древесине и древесине покрытой шпоном. Подходит для точного сверления глухих отверстий например под мебельные петли. Оснащено боковыми режущими кромками с окружным режущим краем и центрирующим острием. Обеспечивает высокое качество реза без сколов и хороший отвод опилок. Отличается точной геометрией реза и высокой производительностью. Изготовлены из высококачественной углеродистой стали. Может использоваться со всеми типами дрепел. Рекомендуемое количество оборотов 400 - 600 об/мин.

Арт.	Диаметр, мм	Длина общая, мм	Диаметр хвостовика, мм	EAN-13
	8	90		
	10	90		
	12	90		
	15	90		
	18	90		
	20	90		
	25	90		
036-827	26	90	8	4607074036827
	30	90		
030-306	32	90	10	4607074030306
036-834	35	90	10	4607074036834
	40	90		
	45	90		
	50	90		

ПРАКТИКА Набор сверл Форстнера

серия
МАСТЕР

Арт.	Диаметры, мм	Длина сверла, мм	Кол-во в наборе	EAN-13
	15,20,25,30,35	90	5 шт	

ПРАКТИКА Сверла Форстнера

серия
ЭКСПЕРТ

твердосплавные

Сверло Форстнера (Forstner) с твердосплавными напайками (твердость FIRC 90-93) предназначено для сверления отверстий в мягкой и твердой древесине, древесине покрытой шпоном, ДСП, ламинированном ДСП. Подходит для точного сверления глухих отверстий например под мебельные петли. Оснащено боковыми режущими кромками и центрирующим острием. Обеспечивает высокое качество реза без сколов и хороший отвод опилок. Отличается точной геометрией реза и высокой производительностью. Ресурс многократно превосходит обычное сверло. Может использоваться со всеми типами дрепел. Рекомендуемое количество оборотов 400 - 600 об/мин.



Арт.	Диаметр, мм	Длина общая, мм	Диаметр хвостовика, мм	EAN-13
036-841	26	90	8	4607074036841
030-313	32	90	10	4607074030313
036-858	35	90	10	4607074036858



ПРАКТИКА Сверла винтовые по дереву

серия
ЭКСПЕРТ

X-тип с четырьмя режущими кромками

Сверло по дереву X-тип предназначено для сверления мягкой древесины и древесины средней твердости, ограниченно ДСП и гипсокартона. Изготовлено из высококачественной инструментальной стали У10. Четыре режущие кромки и четырехзаходная спираль обеспечивают высокую скорость сверления и аккуратные кромки отверстия. Резьбовое центрирующее острие обеспечивает самозатягивание сверла в материал, снижая усилия оператора. Шестигранный хвостовик 1/4" исключает проворачивание в кулачковом патроне и подходит для использования совместно с магнитным держателем 1/4".

Арт.	Диаметр, мм	Длина общая, мм	Диаметр хвостовика, мм	EAN-13
037-626	10	165	6,35 шестигранный	4607074037626
037-633	12	165	6,35 шестигранный	4607074037633
037-640	14	165	6,35 шестигранный	4607074037640
037-657	16	165	6,35 шестигранный	4607074037657
037-664	18	165	6,35 шестигранный	4607074037664
037-671	20	165	6,35 шестигранный	4607074037671
037-688	22	165	6,35 шестигранный	4607074037688
037-695	25	165	6,35 шестигранный	4607074037695
037-725	28	165	6,35 шестигранный	4607074037725
037-732	30	165	6,35 шестигранный	4607074037732
037-701	32	165	6,35 шестигранный	4607074037701

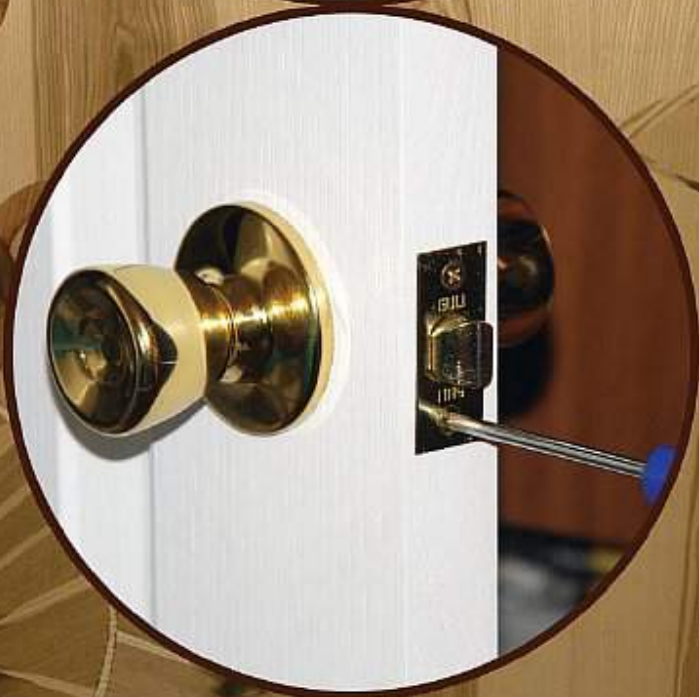

ВІМ коронки, коронки по дереву

(812) 942-7-942 www.spb-instrument.ru



Биметаллические коронки ПРАКТИКА

Упаковка. Клипса с евроотверстием



Адаптеры для биметаллических коронок ПРАКТИКА

Упаковка. Блистер с евроотверстием



ПРАКТИКА Биметаллические коронки

серия
ПРОФИ

Предназначены для сверления сквозных отверстий большого диаметра в листовом металле, пластике, ДСП, дереве, гипсокартоне. Используются при установке сантехнических и вентиляционных труб, проводке коммуникаций, монтаже розеток и выключателей, установке замков в деревянные и металлические двери. Обеспечивают высокую скорость сверления и ресурс. Режущие зубья изготовлены из быстрорежущей стали легированной кобальтом.



Хвостовик шестигранный



Арт. 036-087

Арт. 036-094

Арт.	Диаметр, мм	Диаметр, дюйм	Рекомендованная частота оборотов, об/мин					EAN-13
			Нерж. сталь	Углеродистая конструкционная сталь	Медь	Алюминий	Дерево, пластики	
035-905	16	5/8"	270	530	700	825	3000	4607074035905
035-912	19	3/4"	230	460	600	690	3000	4607074035912
773-200	20	25/32"	230	460	600	690	3000	4630006773200
035-929	22	7/8"	190	390	520	580	3000	4607074035929
035-936	25	1"	170	350	470	530	2700	4607074035936
035-943	29	1 1/8"	150	300	400	450	2700	4607074035943
773-217	30	1 3/16"	150	300	400	450	2700	4630006773217
035-950	32	1 1/4"	140	270	360	410	2400	4607074035950
035-967	35	1 3/8"	130	250	330	380	2400	4607074035967
035-974	38	1 1/2"	120	230	300	350	2400	4607074035974
773-224	40	1 9/16"	120	230	300	350	2400	4630006773224
035-981	44	1 3/4"	100	190	260	300	2100	4607074035981
035-998	51	2"	80	170	230	250	2000	4607074035998
773-231	54	2 1/8"	80	170	230	250	2000	4630006773231
036-001	57	2 1/4"	75	150	200	230	2000	4607074036001
773-248	60	2 3/8"	75	150	200	230	2000	4630006773248
036-018	64	2 1/2"	70	130	180	210	1800	4607074036018
036-025	68	2 11/16"	65	120	170	200	1800	4607074036025
036-032	70	2 3/4"	60	115	160	190	1800	4607074036032
036-049	76	3"	55	105	150	170	1500	4607074036049
	80		50	100	140	150	1500	
036-056	83	3 1/4"	50	100	140	150	1500	4607074036056
036-063	89	3 1/2"	45	90	130	140	1200	4607074036063
036-070	102	4"	40	85	110	130	1000	4607074036070



Хвостовик SDS-Plus

ПРАКТИКА Адаптеры для биметаллических коронок

серия
ПРОФИ

Предназначены для крепления биметаллических сверлильных коронок и установки в сверлильный патрон дрели, перфоратора или стационарного станка.

Диаметры устанавливаемых коронок 14-210 мм. Хвостовик изготовлен из углеродистой стали У10. Центрирующее сверло 6 мм, изготовлено из быстрорежущей стали.

Арт.	Хвостовик	Тип резьбы	Диапазон коронок, мм	EAN-13
036-087	3/8" (9,5мм) шестигранник	1/2"-20 UNF	14-30	4607074036087
036-094	7/16" (11,1мм) шестигранник	5/8"-18 UNF	32-210	4607074036094
773-743	SDS-plus	1/2"-20 UNF	14-30	4630006773743
773-750	SDS-plus	5/8"-18 UNF	32-210	4630006773750



Арт. 773-743

Арт. 773-750

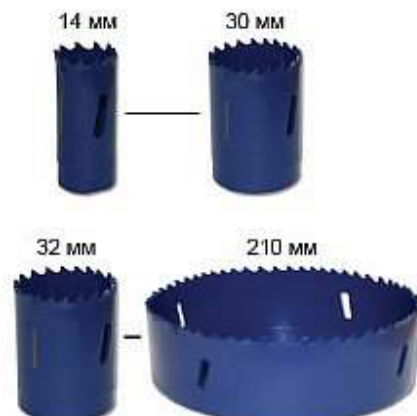



ПРАКТИКА Коронки по дереву

серия
МАСТЕР

Коронки из высокоуглеродистой стали для сверления сквозных отверстий в дереве, ДСП, гипсокартоне. Применяются при установке мебельных светильников, электроустановочных изделий, протяжке проводов, водопроводных труб, установке замков в деревянные двери. Для сверления стали не подходят, необходимо использовать биметаллические коронки.

Арт.	Диаметр, мм	Диаметр, дюйм	Высота, мм	Рекомендованная частота оборотов, об/мин	EAN-13
	19	3/4"	27	3000	
	22	7/8"	27	3000	
	25	1"	27	2700	
	28	1-1/8"	27	2700	
	30	1-3/16"	27	2400	
	32	1-1/4"	27	2400	
	35	1-3/8"	27	2400	
	38	1-1/2"	27	2400	
	40	1-9/16"	27	2100	
	44	1-3/4"	27	2100	
	48	1-7/8"	27	2100	
	51	2"	27	2000	
	54	2-1/8"	27	2000	
	57	2-1/4"	27	2000	
	60	2-3/8"	27	2000	
	64	2-1/2"	27	1800	
	68	2-11/16"	27	1800	
	70	2-3/4"	27	1800	
	73	2-7/8"	27	1800	
	76	3"	27	1500	
	80	3-1/8"	27	1500	
	82	3-1/4"	27	1500	
	89	3-1/2"	27	1200	
	92	3-5/8"	27	1200	
	95	3-3/4"	27	1200	
	102	4"	27	1000	
	110	4-5/16"	27	900	
	115	4-1/2"	27	900	
	127	5"	27	800	
	132	5-3/16"	27	800	
	140	5-1/2"	27	800	
	152	6"	27	800	



ПРАКТИКА Набор адаптеров для коронок по дереву

серия
МАСТЕР

Арт.	Количество предметов	Состав набора	EAN-13
	5 шт.	Адаптер для коронок Ø = 19-25 мм Адаптер для коронок Ø = 28-152 мм Направляющее сверло 6 мм Ведущая пластина* Ключ	

* При сверлении коронками большого диаметра, чтобы не повредить посадочное отверстие, необходимо установить на адаптер ведущую пластину для передачи крутящего момента на коронку.



Для предотвращения сколов поверхности при выходе коронки из материала используйте следующий прием: просверлите направляющим сверлом сквозное отверстие, затем просверлите коронкой отверстие до середины заготовки, далее высверлите оставшуюся часть с обратной стороны.



Арт. 773-255



Арт. 773-262



Арт. 773-279



Арт. 774-375, Арт. 774-399



Арт. 774-382, Арт. 774-405



Арт. 640-988

ПРАКТИКА Наборы коронки по дереву

серия
МАСТЕР

Коронки предназначены для сверления сквозных отверстий в дереве, фанере, ДСП, гипсокартоне, пластике. Изготовлены из высокоуглеродистой инструментальной стали с дополнительной закалкой режущих зубьев. Твердость режущих зубьев HRC 40-48. Не являются прецизионным инструментом, не обеспечивают абсолютно точного сверления и чистоту кромок. Не предназначены для сверления металла.

Арт.	Количество предметов	Состав набора	EAN-13
773-255	6 шт	Коронки: 32мм, 35мм, 44мм, 54мм, адаптер, ключ	4630006773255
773-262	11 шт	Коронки: 19мм, 22мм, 25мм, 29мм, 38мм, 44мм, 51мм, 64мм, 2 адаптера, ключ	4630006773262
773-279	16 шт	Коронки: 20мм, 25мм, 32мм, 35мм, 40мм, 51мм, 60мм, 68мм, 76мм, 82мм, 102мм, 127мм, 2 адаптера, ведущая пластина, ключ	4630006773279



При сверлении зубчатыми коронками ламинированных ДСП часто происходят случаи откалывания задней поверхности листа ДСП, либо образуются значительные сколы на кромке. Чтобы этого избежать, необходимо сначала просверлить отверстие направляющим сверлом, затем установив коронку, просверлить лист до середины с лицевой стороны, после высверлить остающуюся часть с обратной стороны.



При сверлении отверстий большого диаметра необходимо применять низкооборотистую дрель с высоким крутящим моментом, или аккумуляторный шуруповерт. Обычные бытовые дрели с высокими максимальными оборотами (2800-3000 об/мин) целесообразно использовать только при сверлении мягких материалов: дерево, ДСП, гипсокартон, пластик.

ПРАКТИКА Наборы кольцевых пил

серия
Сделай Сам

Набор кольцевых пил серии «Сделай Сам» предназначен для сверления сквозных отверстий в дереве, фанере, ДСП, гипсокартоне, пластике. Изготовлен из углеродистой инструментальной стали с дополнительной закалкой режущих зубьев. Твердость режущих зубьев HRC 35-40. Кольцевые пилы не являются прецизионным инструментом, не обеспечивают абсолютно точного сверления и чистоту кромок. Не предназначены для сверления металла.

Арт.	Количество пил	Высота (глубина сверления)	Состав набора	EAN-13
774-375	7 шт	25,4 мм (1")	Коронки: 26мм, 32мм, 38мм, 45мм, 50мм, 56мм, 63мм, адаптер	4630006774375
774-382	7 шт	51 мм (2")	Коронки: 26мм, 32мм, 38мм, 45мм, 50мм, 56мм, 63мм, адаптер	4630006774382



ПРАКТИКА Наборы кольцевых пил

серия
МАСТЕР

Набор кольцевых пил серии «МАСТЕР» предназначен для сверления сквозных отверстий в дереве, фанере, ДСП, гипсокартоне, пластике. Изготовлен из высокоуглеродистой инструментальной стали с дополнительной закалкой режущих зубьев. Твердость режущих зубьев HRC 40-48. Не являются прецизионным инструментом, не обеспечивают абсолютно точного сверления и чистоту кромок. Не предназначены для сверления металла.

Арт.	Количество пил	Высота (глубина сверления)	Состав набора	EAN-13
774-399	7 шт	25,4 мм (1")	Коронки: 26мм, 32мм, 38мм, 45мм, 50мм, 56мм, 63мм, адаптер	4630006774399
774-405	7 шт	51 мм (2")	Коронки: 26мм, 32мм, 38мм, 45мм, 50мм, 56мм, 63мм, адаптер	4630006774405
640-988	5 шт	35 мм (1.5")	Коронки: 60мм, 68мм, 75мм, 82мм, 95мм, адаптер	4680014640988



ПРАКТИКА Наборы для установки замков

серия
МАСТЕР

Набор предназначен для установки замков наиболее распространенных конструкций в деревянные двери. При установке руководствуйтесь инструкцией, прилагаемой к замку. Помимо данного набора Вам может понадобиться стамеска, отвертка и тонкое сверло (2-3 мм) для направляющих отверстий. Используйте электродрель или аккумуляторный шуруповерт.

Состав набора:

- коронка с направляющим сверлом для сверления отверстия под ручку или цилиндр замка.
- перовое сверло для сверления под щеколду, ригель замка в дверной коробке и двери

Арт.	Перовое сверло, мм	Коронка, мм	Направляющее сверло, мм	EAN-13
038-005	23	50x22	6	4607074038005
035-530	22	55x22	6	4607074035530
032-614	винтовое сверло 22мм	55x40	6	4607074032614



Арт. 038-005



Арт. 035-530



Арт. 032-614



Арт. 031-310

ПРАКТИКА Набор для установки замков с кондуктором

серия
ПРОФИ

Набор предназначен для установки врезных замков в неметаллические двери. Пригоден для использования с дверями толщиной до 44 мм. Кондуктор позволяет точно ориентировать отверстия под ручку и язычок замка. Процесс работы показан на Стр. 141.

Арт.	Перовое сверло, мм	Коронка, мм	Направляющее сверло, мм	EAN-13
031-310		25 мм, 54 мм	6	4607074031310



ПРАКТИКА Регулируемое сверло по дереву

серия
МАСТЕР

Регулируемое сверло по дереву «Балеринка» изготовлено из углеродистой инструментальной стали У10. Предназначено для сверления сквозных отверстий в мягкой древесине и древесине средней твердости, ограничено в ДСП и лёгких строительных материалах, таких как гипсокартон.

Арт.	Диапазон сверления, мм	Направляющее сверло, мм	EAN-13
032-621	30-120	6	4607074032621



Арт. 032-621



Сверла по металлу



(812) 942-7-942 www.spb-instrument.ru

Сверла по металлу ПРАКТИКА

Упаковка. Блистер с евроотверстием

Сверло по МЕТАЛЛУ КОБАЛЬТОВОЕ

Евроотверстие 32 мм

Основное назначение

Диаметр сверла, мм

Длина сверла, мм

Цветовая полоса для быстрой идентификации серии

Цвет определяет основное назначение

- по ДЕРЕВУ
- по МЕТАЛЛУ
- по БЕТОНУ
- по ПЛИТКЕ

Специальная заточка острия для засверливания без кернения

- По металлу
- По пластику
- По алюминию

Артикул

Арт. 033-499

WWW.PRAKTIKA-RUS.RU

серия ПРОФИ

серия ЭКСПЕРТ

Основное назначение

Описание сверла и рекомендации по обрабатываемым материалам

Предназначено для сверления конструкционных, нержавеющих, жаропрочных, высокопрочных сталей с пределом прочности на растяжение до 1100 Н/мм², цветных металлов, чугуна, твердых сплавов. Шлифованное, спиральное, правостороннее, угол заточки 135°. Изготовлено из высококачественной быстрорежущей стали с добавлением 5% кобальта РВМ5К. Специальной формы заточка обеспечивает засверливание без искрообразования, высокую скорость сверления и долговечность времени сверления. Рекомендована работа с охлаждением СОЖ.

Пиктограммы безопасности

Артикул

Арт. 033-499

Штрихкод в системе EAN-13

4 607074 033499

WWW.PRAKTIKA-RUS.RU

Упаковка. Блистер с евроотверстием

Упаковка. Односторонний блистер с евроотверстием

Упаковка. Пластиковая кассета

Сверло СТУПЕНЧАТОЕ по МЕТАЛЛУ

серия ЭКСПЕРТ

4-20 мм

4 мм

5 мм

8 мм

10 мм

12 мм

14 мм

16 мм

18 мм

20 мм

Артикул

Арт. 036-478

WWW.PRAKTIKA-RUS.RU

Сверло по МЕТАЛЛУ ШЛИФОВАННОЕ

серия ПРОФИ

3 мм

L-01

Артикул

Арт. 037-541

WWW.PRAKTIKA-RUS.RU

25 шт.

Сверла по МЕТАЛЛУ

серия ПРОФИ

Арт. 040-315

H99

0.5 мм

WWW.PRAKTIKA-RUS.RU



Арт. 774-474



Арт. 036-476



Арт. 036-483



Арт. 774-481

ПРАКТИКА Сверла по металлу ступенчатые. Быстрорежущая сталь Р6М5

серия
ЭКСПЕРТ

Сверла из высококачественной быстрорежущей стали Р6М5 предназначены для сверления отверстий различного диаметра в листовых металлических и пластиковых материалах. Покрытие нитридом титана придает поверхностное упрочнение телу сверла и значительно увеличивает его ресурс и сопротивление перегреву. Рекомендуется работать с использованием СОЖ.

Арт.	Диаметр сверления, мм	Максимальная толщина листа, мм	EAN-13
774-474	4-12, шаг 1 мм	4	4630006774474
036-476	4-20, шаг 2 мм	4	4607074036476
036-483	4-30, шаг 2 мм	4	4607074036483
774-481	9-36, шаг 3 мм	4	4630006774481



ПРАКТИКА Сверла по металлу конические. Быстрорежущая сталь Р6М5

серия
ЭКСПЕРТ

Сверла из высококачественной быстрорежущей стали Р6М5 предназначены для сверления отверстий различного диаметра в листовых металлических и пластиковых материалах. Покрытие нитридом титана придает поверхностное упрочнение телу сверла и значительно увеличивает его ресурс и сопротивление перегреву. Рекомендуется работать с использованием СОЖ.

Арт.	Диаметр сверления, мм	Максимальная толщина листа, мм	EAN-13
774-498	3-14	4	4630006774498
774-504	6-20	4	4630006774504



Арт. 774-498



Арт. 774-504

ПРАКТИКА Сверла-фрезы по металлу. Быстрорежущая сталь Р6М5

серия
МАСТЕР

Сверла фрезерованные изготовленные из быстрорежущей стали. Угол заточки 118°. Предназначены для сверления и рассверливания (расточки) в небольшом объеме отверстий в конструкционных сталях с пределом прочности на растяжение до 800 Н/мм², алюминии и его сплавах, мягких цветных металлах, древесине, ДСП и твердом пластике. Рекомендуется работать с использованием СОЖ.

Арт.	Кол-во в упаковке	Диаметр, мм	Общая длина, мм	EAN-13
774-412	1	4	75	4630006774412
774-429	1	5	81	4630006774429
774-436	1	6	87	4630006774436
774-443	1	8	100	4630006774443



ПРАКТИКА Сверла по металлу.
Быстрорежущая сталь Р6М5

серия
ПРОФИ

Недорогие сверла для быстрой производительной работы по большинству строительных сталей. Полностью шлифованные. Угол заточки острия 118°. Подходит для обработки металлов с пределом прочности на растяжение до 900 Н/мм². Рекомендуется применять охлаждение эмульсией. В индивидуальной блистерной упаковке.



Арт.	Количество в упаковке	Диаметр, мм	Общая длина, мм	Рабочая длина, мм	Диаметр хвостовика, мм	EAN-13
ГОСТ 10902-77 (DIN338)						
033-123	2	1	34	12		4607074033123
033-130	2	1,5	40	18		4607074033130
033-147	2	2	49	24		4607074033147
033-154	2	2,5	57	30		4607074033154
033-161	1	3	61	33		4607074033161
033-178	1	3,2	65	36		4607074033178
033-185	1	3,3	65	36		4607074033185
033-192	1	3,5	70	39		4607074033192
033-208	1	4	75	43		4607074033208
033-215	1	4,2	75	43		4607074033215
033-222	1	4,5	80	47		4607074033222
033-239	1	4,8	86	52		4607074033239
033-246	1	5	86	52		4607074033246
033-253	1	5,5	93	57		4607074033253
033-260	1	6	93	57		4607074033260
033-277	1	6,5	101	63		4607074033277
033-284	1	7	109	69		4607074033284
774-627	1	7,5	109	69		4630006774627
033-291	1	8	117	75		4607074033291
033-307	1	8,5	117	75		4607074033307
033-314	1	9	125	81		4607074033314
033-321	1	9,5	125	81		4607074033321
033-338	1	10	133	87		4607074033338
033-345	1	11	142	94		4607074033345
033-352	1	12	151	101		4607074033352
033-369	1	13	151	101		4607074033369
774-634	1	14	160	108	13	4630006774634
774-641	1	15	169	114	13	4630006774641
774-658	1	16	178	120	13	4630006774658
Удлиненные сверла по металлу. ГОСТ 886-77 (DIN340)						
774-665	1	2	85	56		4630006774665
774-672	1	2,5	95	62		4630006774672
774-689	1	3	100	66		4630006774689
774-696	1	3,2	100	66		4630006774696
774-702	1	3,3	106	69		4630006774702
774-719	1	3,5	112	73		4630006774719
774-726	1	4	119	78		4630006774726
774-733	1	4,2	119	78		4630006774733
774-740	1	4,5	126	82		4630006774740
774-757	1	4,8	132	87		4630006774757
774-764	1	5	132	87		4630006774764
774-771	1	5,5	139	91		4630006774771
774-788	1	6,0	139	91		4630006774788
774-795	1	6,5	148	97		4630006774795
774-801	1	7	156	102		4630006774801
774-818	1	7,5	156	102		4630006774818
774-825	1	8	165	109		4630006774825
774-832	1	8,5	165	109		4630006774832
774-849	1	9	178	117		4630006774849
774-856	1	9,5	178	117		4630006774856
774-863	1	10	184	121		4630006774863





ПРАКТИКА Сверла по металлу.
ГОСТ 10902-77. Быстрорежущая сталь Р6М5

серия
ПРОФИ

В групповой упаковке.

Артикул	Количество в упаковке	Диаметр, мм	Общая длина, мм	EAN-13
033-826	20	1	34	4607074033826
033-833	20	1,5	40	4607074033833
033-840	20	2	49	4607074033840
033-857	20	2,5	57	4607074033857
033-864	10	3	61	4607074033864
033-871	10	3,2	65	4607074033871
033-888	10	3,3	65	4607074033888
033-895	10	3,5	70	4607074033895
033-901	10	4	75	4607074033901
033-918	10	4,2	75	4607074033918
033-925	10	4,5	80	4607074033925
033-932	10	4,8	86	4607074033932
033-949	10	5	86	4607074033949
033-956	10	5,5	93	4607074033956
033-963	10	6	93	4607074033963
033-970	10	6,5	101	4607074033970
033-987	10	7	109	4607074033987
033-994	10	8	117	4607074033994
034-007	10	8,5	117	4607074034007
034-014	10	9	125	4607074034014
034-021	10	9,5	125	4607074034021
034-038	10	10	133	4607074034038
034-045	5	11	142	4607074034045
034-052	5	12	151	4607074034052
034-069	5	13	151	4607074034069



ПРАКТИКА Сверла по металлу
с шестигранным хвостовиком 1/4". Укороченные
точеные. Быстрорежущая сталь Р6М5

серия
ЭКСПЕРТ

Спиральные сверла. Полностью шлифованные. Угол заточки острия 135°. Подходит для обработки металлов с пределом прочности на растяжение до 1100 Н/мм². Шестигранный хвостовик 1/4" для быстрой смены сверла в случае использования переходника. Рекомендуется работать с использованием СОЖ.

Арт.	Количество в упаковке	Диаметр, мм	Общая длина, мм	Рабочая длина, мм	EAN-13
	1	2	50	30	
	1	2,5	50	30	
	1	3	50	30	
	1	3,2	50	30	
	1	3,3	50	30	
	1	3,5	50	30	
	1	4	50	30	
	1	4,2	50	30	
	1	4,5	50	30	
	1	4,8	50	30	
	1	5	50	30	
	1	5,5	50	30	
	1	6	50	30	
	1	6,5	50	30	
	1	7	50	30	
	1	8	50	30	
	1	9	50	30	
	1	10	50	30	



ПРАКТИКА Сверла по металлу с шестигранным хвостовиком 1/4". Быстрорежущая сталь Р6М5

серия
ПРОФИ

Недорогие сверла для быстрой производительной работы по большинству строительных сталей. Полностью шлифованные. Угол заточки острия 118°. Подходит для обработки металлов с пределом прочности на растяжение до 900 Н/мм². Шестигранный хвостовик 1/4" исключает проворачивание в патроне, подходит также для шуруповертов с шестигранным держателем. Рекомендуется применять охлаждение эмульсией.

Арт.	Кол-во в упаковке	Диаметр, мм	Общая длина, мм	EAN-13
037-527	1	2	69	4607074037527
037-534	1	2,5	77	4607074037534
037-541	1	3	81	4607074037541
037-558	1	3,2	90	4607074037558
037-565	1	3,5	90	4607074037565
037-572	1	4	95	4607074037572
037-589	1	4,2	100	4607074037589
037-596	1	4,5	100	4607074037596
037-602	1	5	106	4607074037602
037-619	1	6	113	4607074037619



ПРАКТИКА Сверла по металлу. ГОСТ 10902-77 (DIN 338). Быстрорежущая сталь легированная кобальтом Р6М5К5

серия
ЭКСПЕРТ

Спиральные сверла с содержанием кобальта 5% для самых высоких нагрузок при сверлении металлов. Полностью шлифованные. Специальная W-образная заточка с подрезающими кромками обеспечивает идеальное засверливание без накернивания намеченной точки, эффективное сверление и аккуратные кромки отверстия. Угол заточки острия 135°. Подходит для обработки металлов с пределом прочности на растяжение до 1100 Н/мм². Рекомендуется работать с использованием СОЖ.

Арт.	Кол-во в упаковке	Диаметр, мм	Общая длина, мм	Рабочая длина, мм	EAN-13
033-376	1	1	34	12	4607074033376
033-383	1	1,5	40	18	4607074033383
033-390	1	2	49	24	4607074033390
033-406	1	2,5	57	30	4607074033406
033-413	1	3	61	33	4607074033413
033-420	1	3,2	65	36	4607074033420
033-437	1	3,3	65	36	4607074033437
033-444	1	3,5	70	39	4607074033444
033-451	1	4	75	43	4607074033451
033-468	1	4,2	75	43	4607074033468
033-475	1	4,5	80	47	4607074033475
033-482	1	4,8	86	52	4607074033482
033-499	1	5	86	52	4607074033499
033-505	1	5,5	93	57	4607074033505
033-512	1	6	93	57	4607074033512
033-529	1	6,5	101	63	4607074033529
033-536	1	7	109	69	4607074033536
033-543	1	8	117	75	4607074033543
	1	8,5	117	75	
033-550	1	9	125	81	4607074033550
	1	9,5	125	81	
033-567	1	10	133	87	4607074033567
777-451	1	11	142	94	4630006777451
777-468	1	12	151	101	4630006777468
777-475	1	13	151	101	4630006777475



ПРАКТИКА Сверла по металлу.
ГОСТ 10902-77 (DIN 338). Быстрорежущая
сталь Р6М5 с покрытием нитридом титана

 серия
ПРОФИ

Покрытие нитридом титана придает поверхностное упрочнение телу сверла и значительно увеличивает его ресурс и сопротивление перегреву. Полностью шлифованные. Угол заточки острия 135°. Подходит для обработки металлов с пределом прочности на растяжение до 900 Н/мм². Рекомендуется применять охлаждение эмульсией.

Арт.	Кол-во в упаковке	Диаметр, мм	Общая длина, мм	Рабочая длина, мм	EAN-13
	3	1	34	12	
	3	1,5	40	18	
	3	2	49	24	
	3	2,5	57	30	
	3	3	61	33	
	3	3,2	65	36	
	3	3,3	65	36	
	3	3,5	70	39	
	1	4	75	43	
	1	4,2	75	43	
	1	4,5	80	47	
	1	4,8	86	52	
	1	5	86	52	
	1	5,5	93	57	
	1	6	93	57	
	1	6,5	101	63	
	1	7	109	69	
	1	8	117	75	
	1	8,5	117	75	
	1	9	125	81	
	1	9,5	125	81	
	1	10	133	87	
	1	11	142	94	
	1	12	151	101	
	1	13	151	101	



ПРАКТИКА Сверла по металлу двусторонние.
Быстрорежущая сталь Р6М5

 серия
ПРОФИ

Двусторонние сверла из высококачественной быстрорежущей стали Р6М5 предназначены для сверления отверстий в листовых металлах. Полностью шлифованные. Угол заточки острия 118°. Подходит для обработки металлов с пределом прочности на растяжение до 900 Н/мм². Рекомендуется работать с использованием СОЖ.

Арт.	Кол-во в упаковке	Диаметр, мм	Общая длина, мм	EAN-13
037-749	2	2,5	51	4607074037749
037-756	2	3	51	4607074037756
037-763	2	3,2	51	4607074037763
037-770	2	3,3	51	4607074037770
037-787	2	3,5	51	4607074037787
037-794	2	4	51	4607074037794
037-800	2	4,2	51	4607074037800
037-817	2	4,5	51	4607074037817
037-824	2	5	51	4607074037824



Нарезание резьбы



(812) 040-7940 www.spcinstrument.com



Сверла по металлу - метчики ПРАКТИКА
 Для быстрого сверления и нарезания резьбы за один проход.
 Методика работы.

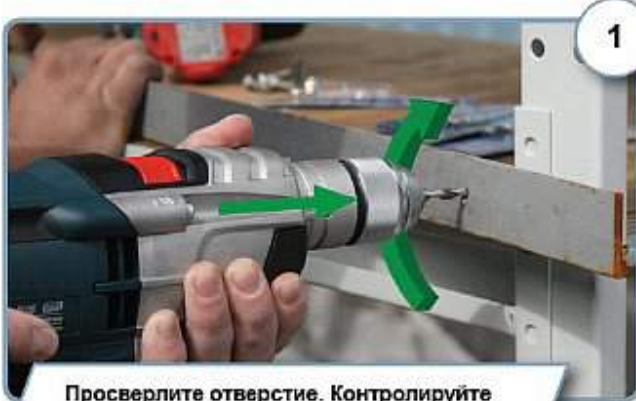

1

Просверлите отверстие. Контролируйте подачу инструмента.

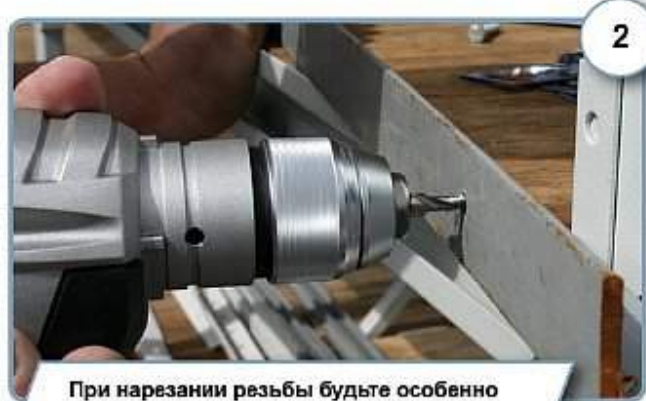

2

При нарезании резьбы будьте особенно внимательны, не допускайте перекоса.

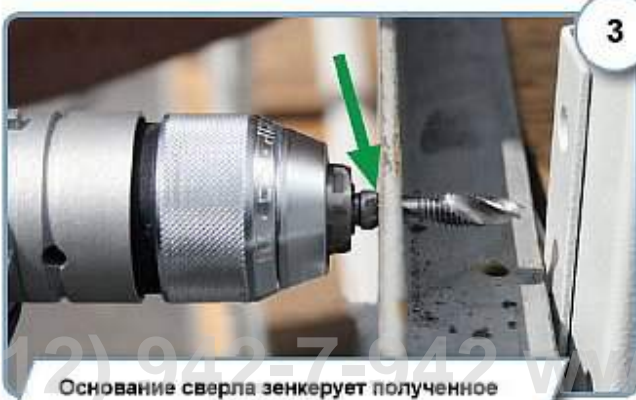

3

Основание сверла зенкует полученное отверстие.



4

Смените направление вращения патрона на РЕВЕРС.



5

Очистите резьбу на обратном ходу. Будьте внимательны не допускайте перекоса



6

Отверстие с резьбой не требует дальнейшей обработки.

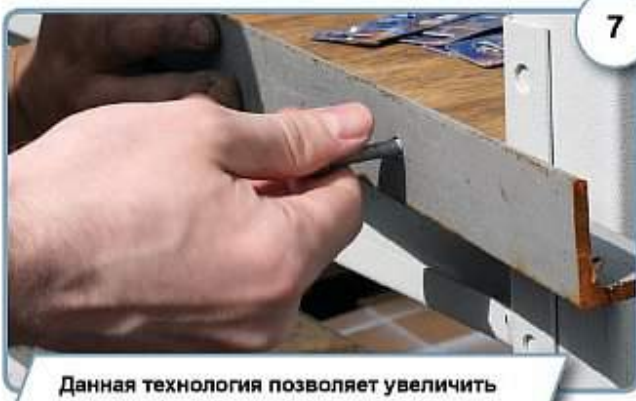

7

Данная технология позволяет увеличить производительность труда в 20 раз.

**Соответствие
 толщина металла ~ метчик**

	2мм ~ M3x0,5	
	3мм ~ M4x0,7	
толщина	4мм ~ M5x0,8	метчик
металла	6мм ~ M6x1,0	
	8мм ~ M8x1,25	
	10мм ~ M10x1,5	

Метчики и плашки ПРАКТИКА

ПРАКТИКА Комплекты метчиков. Метрическая резьба. Сталь Р6М5.

серия
ЭКСПЕРТ

Метчики машинно-ручные предназначены для нарезания резьбы в сквозных и глухих отверстиях изделий из стали и цветных металлов. Рекомендуется использовать СОЖ.



Арт.	Резьба	Диаметр, мм	Шаг, мм	Состав 2шт		Длина, мм	Диаметр сверла, мм	EAN-13
	M2	2,0	0,4	№1	№2	33	1,6	
	M2,2	2,2	0,45	№1	№2	35	1,7-1,8	
	M2,5	2,5	0,45	№1	№2	38	2,0	
	M3	3,0	0,5	№1	№2	43	2,5	
	M3,5	3,5	0,6	№1	№2	47	2,8	
	M4	4,0	0,75	№1	№2	49	3,2-3,3	
	M5	5,0	0,8	№1	№2	57	4,2	
	M6	6,0	1,0	№1	№2	61	4,8-5,0	
	M7	7,0	1,0	№1	№2	64	5,8-6,0	
	M8	8,0	1,25	№1	№2	70	6,7-6,8	
	M9	9,0	1,25	№1	№2	72	7,7-7,8	
	M10	10,0	1,5	№1	№2	75	8,5	
	M12 2-я	12,0	1,25	№1	№2	82	10,7	
	M12	12,0	1,75	№1	№2	82	10,2	

ПРАКТИКА Комплекты для нарезания резьбы сверло, метчик. Сталь Р6М5.

серия
ЭКСПЕРТ

Наборы для сверления отверстий и нарезания резьбы машинным или ручным способом в изделиях из стали и цветных металлов.



Арт.	Резьба	Шаг, мм	Длина метчика, мм	Диаметр сверла, мм	Длина сверла, мм	EAN-13
	M2,5	0,45	38	2	49	
	M3	0,5	43	2,5	57	
	M4	0,75	49	3,3	65	
	M5	0,8	57	4,2	75	
	M6	1,0	61	5	86	
	M8	1,25	70	6,8	105	
	M10	1,5	75	8,5	117	
	M12	1,75	82	10,2	133	

ПРАКТИКА Плашки. Метрическая резьба. Сталь 9ХС.

серия
ПРОФИ

Плашки для нарезания и восстановления внешней метрической резьбы на изделиях из стали и цветных металлов.



Арт.	Резьба	Диаметр, мм	Шаг, мм	Диаметр, плашки мм	EAN-13
	M2	2,0	0,4	16	
	M2,2	2,2	0,45	16	
	M2,5	2,5	0,45	16	
	M3	3,0	0,5	20	
	M3,5	3,5	0,6	20	
	M4	4,0	0,75	25	
	M5	5,0	0,8	25	
	M6	6,0	1,0	25	
	M7	7,0	1,0	25	
	M8	8,0	1,25	25	
	M9	9,0	1,25	25	
	M10	10,0	1,5	25	
	M12 2-я	12,0	1,25	25	
	M12	12,0	1,75	25	



ПРАКТИКА Метчикодержатели.

серия ПРОФИ

Метчикодержатели предназначены для фиксации метчиков при ручном нарезании резьбы. Изготовлены из высококачественной инструментальной стали.

Арт.	Тип	Диапазон резьбы	Длина, мм	EAN-13
	раздвижной	M1-M12	200	
	цанговый	M3-M8	85	



ПРАКТИКА Плашкодержатели.

серия ПРОФИ

Плашкодержатели предназначены для фиксации плашек при ручном нарезании резьбы. Изготовлены из высококачественной инструментальной стали.

Арт.	Диапазон резьбы	Диаметр плашки, мм	Толщина плашки, мм	Длина, мм	EAN-13
	M1-M2,5	16	5	100	
	M3-M6	20	7	165	
	M3-M10	25	9	185	
	M10-M12	30	11	220	



ПРАКТИКА Резьбомер метрический.

серия ЭКСПЕРТ

Резьбомер предназначен для определения шага метрических резьб от 0,075 до 4 мм. Изготовлен из высококачественной инструментальной стали.

Арт.	Шаг резьбы, мм				EAN-13
	0,075	0,2	0,5	1,5	
	0,08	0,225	0,6	1,75	
	0,09	0,25	0,7	2,0	
	0,1	0,3	0,75	2,5	
	0,125	0,35	0,8	3,0	
	0,15	0,4	1,0	3,5	
	0,175	0,45	1,25	4,0	

Наборы резьбонарезные **ПРАКТИКА**



Арт. 646-218

ПРАКТИКА Набор метчиков и сверл 10 предметов. Сталь Р6М5.

серия ПРОФИ

Набор для резьбонарезных работ в изделиях из стали и цветных металлов. Сверла шлифованные с углом заточки 118°. Рекомендуется использовать СОЖ.

Арт.	Резьба	Диаметр, мм	Шаг, мм	Длина метчика, мм	Диаметр сверла, мм	EAN-13
646-218	M3	3	0,5	43	2,5	4680014646218
	M4	4	0,75	49	3,2-3,3	
	M5	5	0,8	57	4,2	
	M6	6	1,0	61	4,8-5,0	
	M8	8	1,25	70	6,7-6,8	



Упаковка. Пластиковая кассета с евроотверстием



Арт. 779-455

Набор резьбонарезной 12 шт.

серия ЭКСПЕРТ

Плашки и метчики предназначены для нарезания внешней и внутренней метрической резьбы в изделиях из стали, алюминия и других цветных металлов. Изготовлены из высоколегированной инструментальной стали. Рекомендуется использовать СОЖ.

Наименование	Состав набора	Кол-во, шт.	Арт. 779-455
Метчики метрические	M3x0.5, M4x0.7, M5x0.8, M6x1.0, M8x1.25 мм	5	
Плашки метрические	M3x0.5, M4x0.7, M5x0.8, M6x1.0, M8x1.25 мм	5	
Плашкодержатель	M3 - M12	1	EAN-13
Метчикодержатель	M3 - M12	1	4630006779455

Набор резьбонарезной 17 шт.

серия ЭКСПЕРТ

Плашки и метчики предназначены для нарезания внешней и внутренней метрической резьбы в изделиях из стали, алюминия и других цветных металлов. Изготовлены из высоколегированной инструментальной стали. Рекомендуется использовать СОЖ.

Наименование	Состав набора	Кол-во, шт.	Арт. 779-462
Метчики метрические	M3x0.5, M4x0.7, M5x0.8, M6x1.0, M8x1.25, M10x1.5, M12x1.75 мм	7	
Плашки метрические	M3x0.5, M4x0.7, M5x0.8, M6x1.0, M8x1.25, M10x1.5, M12x1.75 мм	7	
Плашкодержатель	M3 - M12	1	
Метчикодержатель	M3 - M12	1	EAN-13
Резьбомер		1	4630006779462

Перед нарезанием внутренней резьбы произведите предварительное сверление отверстия в соответствии с таблицей:



Метчики	Ø отверстия
M3.0 x 0.5 мм	≥ 2.5 мм
M4.0 x 0.7 мм	≥ 3.3 мм
M5.0 x 0.8 мм	≥ 4.2 мм
M6.0 x 1.0 мм	≥ 5.0 мм
M8.0 x 1.25 мм	≥ 6.8 мм
M10.0 x 1.5 мм	≥ 8.5 мм
M12.0 x 1.75 мм	≥ 10.3 мм

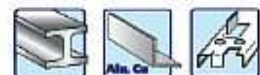



Арт. 640-315



Арт. 640-285



Арт. 640-292



Арт. 640-360

ПРАКТИКА Наборы сверл по металлу. Быстрорежущая сталь Р6М5.

серия ПРОФИ

Сверла спиральные, изготовлены из высококачественной быстрорежущей стали, шлифованные, правосторонние. Угол заточки 118°. Предназначены для сверления конструкционных сталей с пределом прочности на растяжение до 900 Н/мм², чугуна, цветных металлов, твердых пластиков. Рекомендуется использовать СОЖ.

Арт.	Описание	Диаметры сверл, мм	EAN-13
640-230	Набор сверл по металлу 5 шт	2,3,4,5,6	4680014640230
640-261	Набор сверл по металлу 10 шт	1, 2, 3, 4, 5, 6, 7, 8, 9, 10	4680014640261
640-278	Набор сверл по металлу 13 шт	1.5, 2, 2.5, 3, 3.2, 3.5, 4, 4.2, 4.5, 5, 5.5, 6, 6.5	4680014640278
640-308	Набор сверл по металлу 19 шт	1, 1.5, 2, 2.5, 3, 3.5, 4, 4.5, 5, 5.5, 6, 6.5, 7, 7.5, 8, 8.5, 9, 9.5, 10	4680014640308
640-315	Набор сверл по металлу 25 шт	1, 1.5, 2, 2.5, 3, 3.5, 4, 4.5, 5, 5.5, 6, 6.5, 7, 7.5, 8, 8.5, 9, 9.5, 10, 10.5, 11, 11.5, 12, 12.5, 13	4680014640315



ПРАКТИКА Наборы сверл по металлу. Быстрорежущая сталь Р6М5 с покрытием нитридом титана

серия ПРОФИ

Сверла спиральные, изготовлены из высококачественной быстрорежущей стали с упрочняющим покрытием нитридом титана (TiN), шлифованные, правосторонние. Угол заточки 118°. Предназначены для сверления конструкционных сталей с пределом прочности на растяжение до 950 Н/мм², чугуна, цветных металлов, твердых пластиков. Рекомендуется использовать СОЖ.

Арт.	Описание	Диаметры сверл, мм	EAN-13
640-247	Набор сверл по металлу 5 шт	2,3,4,5,6	4680014640247
640-285	Набор сверл по металлу 13 шт	1.5, 2, 2.5, 3, 3.2, 3.5, 4, 4.2, 4.5, 5, 5.5, 6, 6.5	4680014640285



ПРАКТИКА Наборы сверл по металлу. Быстрорежущая сталь легированная кобальтом Р6М5К5

серия ЭКСПЕРТ

Сверла спиральные, изготовлены из высококачественной быстрорежущей стали легированной кобальтом, шлифованные, правосторонние. Угол заточки 118°. Предназначены для сверления конструкционных сталей с пределом прочности на растяжение до 1100 Н/мм², чугуна, цветных металлов, твердых пластиков. Рекомендуется использовать СОЖ.

Арт.	Описание	Диаметры сверл, мм	EAN-13
640-254	Набор сверл по металлу 5 шт	2,3,4,5,6	4680014640254
640-292	Набор сверл по металлу 13 шт	1.5, 2, 2.5, 3, 3.2, 3.5, 4, 4.2, 4.5, 5, 5.5, 6, 6.5	4680014640292



ПРАКТИКА Наборы сверл по дереву.

серия ПРОФИ

Сверла спиральные, шлифованные изготовлены из высококачественной углеродистой инструментальной стали У10. Предназначены для сверления глухих и сквозных отверстий в дереве, фанере, ДСП, OSB, гипсокартоне.

Арт.	Описание	Диаметры сверл, мм	EAN-13
640-353	Набор сверл по дереву 5 шт	4, 5, 6, 8, 10	4680014640353
640-360	Набор сверл по дереву 8 шт	3, 4, 5, 6, 7, 8, 9, 10	4680014640360





Арт. 640-391



Арт. 640-322



Арт. 640-339



Арт. 640-346

ПРАКТИКА Наборы сверл комбинированные.

серия
ПРОФИ

Набор включает в себя сверла по металлу, дереву, бетону. Сверла по металлу изготовлены из быстрорежущей стали предназначены для сверления сталей с пределом прочности на растяжение до 900 кг/мм², цветных металлов, пластиков. Сверла по дереву изготовлены из углеродистой стали предназначены для сверления дерева, ДСП, фанеры. Твердосплавные сверла предназначены для ударного сверления бетона, кирпича, камня.

Арт.	Описание	Диаметры сверл, мм	EAN-13
640-384	Набор сверл по бетону 9 шт	5, 6, 8 - по металлу 5, 6, 8 - по бетону 5, 6, 8 - по дереву	4680014640384
640-391	Набор сверл по бетону 18 шт	3, 4, 5, 6, 8, 10 - по металлу 3, 4, 5, 6, 8, 10 - по бетону 3, 4, 5, 6, 8, 10 - по дереву	4680014640391



ПРАКТИКА Набор сверл по бетону 5 шт.

серия
ПРОФИ

Сверла спиральные изготовлены из высококачественной углеродистой инструментальной стали. Предназначены для ударного сверления неармированного бетона, кирпича, камня. Твердосплавная напайка обеспечивает высокую скорость сверления и длительный срок службы.

Арт.	Описание	Диаметры сверл, мм	EAN-13
640-322	Набор сверл по бетону 5 шт	4, 5, 6, 8, 10	4680014640322



ПРАКТИКА Набор сверл универсальных 5 шт.

серия
ЭКСПЕРТ

Универсальные спиральные сверла изготовлены из высококачественной углеродистой инструментальной стали. Предназначены для сверления неармированного бетона, кирпича, камня. Ограниченно подходят для сверления твердой плитки, тонкостенного металлического профиля, дерева. Рекомендуются для сверления конструкций состоящих из разных материалов. Твердосплавная напайка с положительным углом заточки обеспечивает высокую скорость сверления и длительный срок службы. Алмазная заточка твердосплавной пластины позволяет производить сверление в ударном и безударном режиме.

Арт.	Описание	Диаметры сверл, мм	EAN-13
640-339	Набор сверл универсальных 5 шт	4, 5, 6, 8, 10	4680014640339



ПРАКТИКА Набор сверл по стеклу 5 шт.

серия
ПРОФИ

Сверла с напайкой из карбида вольфрама предназначены для сверления стекла и облицовочной керамической плитки. Алмазная заточка позволяет точно производить засверливание. Работать в неударном режиме. Использовать охлаждение водой. Не для керамогранита. Рекомендуемая частота оборотов 300-1000 об/мин в зависимости от диаметра.

Арт.	Описание	Диаметры сверл, мм	EAN-13
640-346	Набор сверл по стеклу 5 шт	3,4,5,6,8	4680014640346



Не для керамогранита!
Для сверления керамогранита используйте алмазные трубчатые коронки (стр. 170).

серия
ПРОФИ

серия
ЭКСПЕРТ

Наборы сверл по металлу

Р6М5 Титановые Кобальтовые



Р6М5 Титановые



Р6М5 Кобальтовые

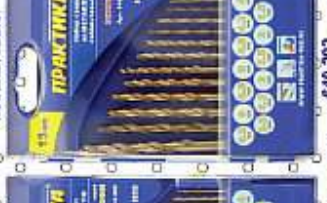

Р6М5



Наборы сверл по бетону, универсальные и по стеклу



Наборы сверл по дереву, перовым и цилиндрическим



Наборы резьбонарезные



Наборы сверл комбинированные



Наборы пилот



ПРЕИМУЩЕСТВА:

- Единый стиль упаковки
- Новая, удобная, пластиковая кассета;
- прозрачная крышка кассеты которую виден состав набора, не мутнеет со временем, качественная аккуратная литая форма без облоя
- Расширенный товарный ассортимент - 22 артикула
- Простота в оформлении витрин
- Решают 95% строительных задач по сверлению отверстий
- Экономия времени при продаже оснастки к шуруповертам, дрелям и лобзикам

0 мм 75 мм 150 мм Масштаб 1:4



**Сверла
по стеклу
и плитке**

(812) 942-7-942 www.spb-instrument.ru

**Сверла
по кирпичу
и бетону**

Сверла по стеклу и плитке ПРАКТИКА

Упаковка. Блистер с евроотверстием



серия **ЭКСПЕРТ**

Уникальная режущая часть. 4 режущие кромки

По облицовочной плитке

По стеклу

Рекомендовано охлаждение водой



Дополнительные рекомендации по обрабатываемым материалам

Не для керамогранита

Рекомендуемая скорость вращения

Пиктограммы безопасности

Артикул

Штрихкод в системе EAN-13

↑ Себестоимость отверстия, руб

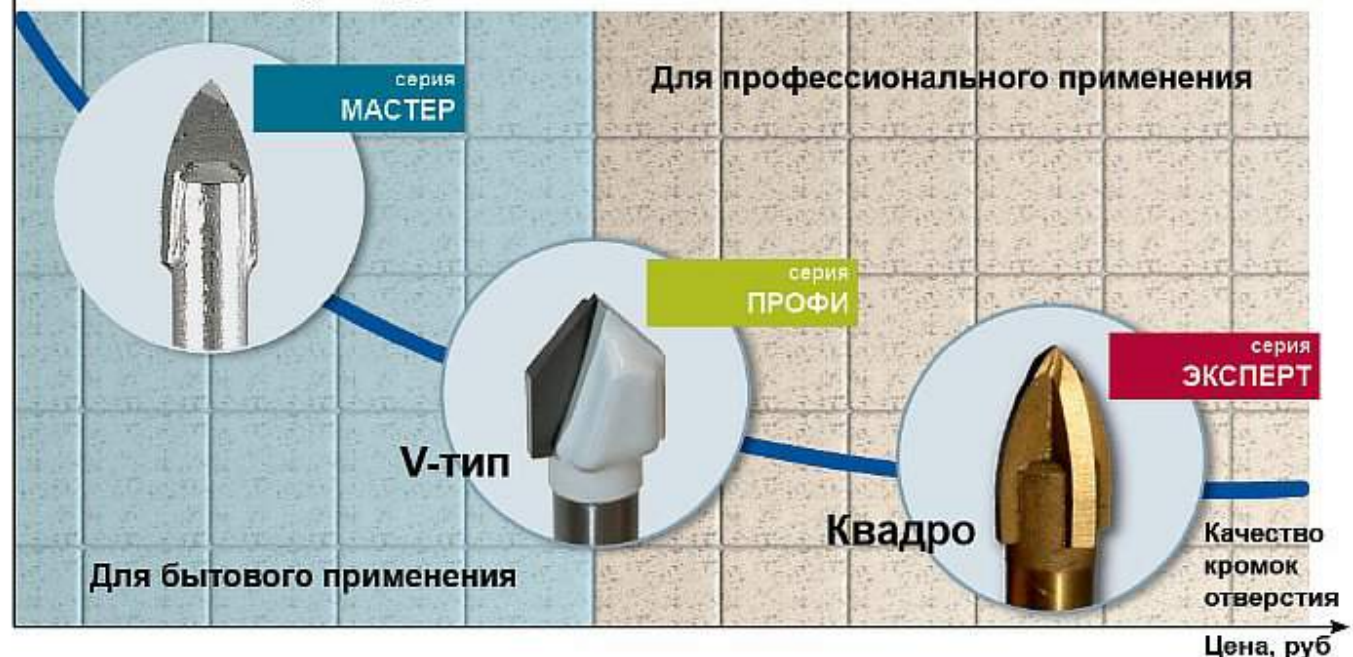



ПРАКТИКА КВАДРО-сверла по стеклу

серия
ЭКСПЕРТ

Идеальный инструмент для профессионального применения. Твердосплавная напайка специальной формы с алмазной заточкой для длительного использования. Четыре режущие кромки, (патент № ZL 01311605.3) позволяют производить засверливание даже в криволинейной поверхности, а также получить идеально ровные кромки отверстия. Для сверления отверстий в стекле, фарфоре, облицовочной керамической плитке. Рекомендуемая частота оборотов 400-1000 об/мин в зависимости от диаметра. При сверлении использовать охлаждение водой. Работать в неударном режиме. Не для керамогранита.

Арт.	Кол-во в упаковке	Диаметр, мм	Общая длина, мм	EAN-13
036-452	1	3	60	4607074036452
034-953	1	4	60	4607074034953
034-960	1	5	67	4607074034960
034-977	1	6	72	4607074034977
034-984	1	8	80	4607074034984
034-991	1	10	90	4607074034991
035-004	1	12	100	4607074035004



Не для керамогранита!

Для сверления керамогранита используйте алмазные трубчатые коронки (стр. 170).



ПРАКТИКА Набор КВАДРО-сверл по стеклу

серия
ЭКСПЕРТ

Арт.	Кол-во в упаковке	Диаметр, мм	Общая длина, мм	EAN-13
910-263	3	5, 6, 8	67, 72, 80	4640027910263



Не для керамогранита!

Для сверления керамогранита используйте алмазные трубчатые коронки (стр. 170).

ПРАКТИКА Сверла по кафелю V-тип

серия
ПРОФИ

Профессиональные сверла по стеклу и керамике не требующие охлаждения при сверлении. Специальная заточка сверла позволяет точно центрировать сверло и обеспечивает чистоту кромок отверстия. Особая карбид-вольфрамовая напайка обеспечивает длительный срок службы. Рекомендуемая частота оборотов 400-1000 об/мин в зависимости от диаметра. Работать в неударном режиме. Не для керамогранита.

Арт.	Кол-во в упаковке	Диаметр, мм	Общая длина, мм	EAN-13
775-075	1	4	70	4630006775075
775-082	1	5	70	4630006775082
775-099	1	6	80	4630006775099
775-105	1	8	80	4630006775105
775-112	1	10	90	4630006775112
775-129	1	12	90	4630006775129



Не для керамогранита!

Для сверления керамогранита используйте алмазные трубчатые коронки (стр. 170).

ПРАКТИКА Сверла по стеклу

серия
МАСТЕР

Сверло по стеклу и мягкой плитке с двумя режущими кромками из карбида вольфрама. Специальный профиль и алмазная заточка позволяют точно производить засверливание отверстия. Работать в неударном режиме. Использовать охлаждение водой. Не для керамогранита.

Арт.	Кол-во в упаковке	Диаметр, мм	Общая длина, мм	EAN-13
038-432	1	3	62	4607074038432
038-449	1	4	62	4607074038449
038-456	1	5	70	4607074038456
038-463	1	6	75	4607074038463
038-470	1	8	80	4607074038470
038-487	1	10	80	4607074038487
038-494	1	12	85	4607074038494



Не для керамогранита!

Для сверления керамогранита используйте алмазные трубчатые коронки (стр. 170).

ПРАКТИКА Сверла по кирпичу и бетону

 серия
МАСТЕР

Для ударного сверления отверстий в бетоне, кирпиче, камне ударными дрелями. Сверла с твердосплавной напайкой и двухзаходной двойной спиралью 2x2 позволяют быстрее выводить шлам, существенно увеличивая скорость работы. Благодаря двойной спирали 2x2 равномерно распределяется ударная нагрузка на тело сверла, снижается вибрация, уменьшается трение, увеличивается срок службы.

Арт.	Диаметр, мм	Общая длина, мм	EAN-13
034-076	5	85	4607074034076
034-083	6	100	4607074034083
034-090	8	120	4607074034090
034-106	10	120	4607074034106
034-113	12	150	4607074034113



ПРАКТИКА Сверла по прочному бетону

 серия
ПРОФИ

Сверло 4-х спиральное, твердосплавное, холоднокатанное. Изготовлено из высококачественной инструментальной стали. Твердосплавная напайка обеспечивает высокую скорость сверления и длительный срок службы. Четыре отдельные спирали обеспечивают очень высокую производительность отвода шлама, снижают трение, тем самым уменьшая вероятность перегрева и увеличивая срок службы. Сверло предназначено для сверления прочного бетона, природного и искусственного камня, кирпича.

Арт.	Диаметр, мм	Общая длина, мм	EAN-13
773-095	5	85	4630006773095
773-101	6	100	4630006773101
773-118	8	120	4630006773118
773-125	10	120	4630006773125
773-132	12	150	4630006773132



ПРАКТИКА Сверла по бетону удлиненные

 серия
ПРОФИ

Сверло 4-х спиральное, твердосплавное, холоднокатанное удлиненное. Изготовлено из высококачественной инструментальной стали. Твердосплавная напайка обеспечивает высокую скорость сверления и длительный срок службы. Специальной формы двойная спираль обеспечивает очень высокую производительность отвода шлама, снижает трение, тем самым уменьшая вероятность перегрева, особенно при сверлении глубоких отверстий, и увеличивая срок службы. Сверло предназначено для сверления прочного бетона, природного и искусственного камня, кирпича. Для ударного сверления.

Арт.	Диаметр, мм	Общая длина, мм	EAN-13
775-518	5	95	4630006775518
775-525	6	150	4630006775525
775-532	8	200	4630006775532
775-549	10	200	4630006775549
775-556	12	220	4630006775556



ПРАКТИКА Сверла универсальные
твердосплавные

серия
ЭКСПЕРТ

Сверло изготовлено из высококачественной инструментальной стали. Твердосплавная напайка обеспечивает высокую скорость сверления и длительный срок службы. Алмазная заточка твердосплавной пластины позволяет производить работу как в ударном, так и в безударном режимах. Сверло предназначено для сверления бетона, кирпича, природного камня, пластика, гипсокартона, кафельной плитки, тонкостенных металлических профилей. Особенно хорошо подходит для конструкций, состоящих из комбинации перечисленных материалов.

Арт.	Диаметр сверла, мм	Длина сверла, мм	EAN-13
775-433	4	70	4630006775433
775-440	5	85	4630006775440
775-457	6	100	4630006775457
775-464	8	110	4630006775464
775-471	10	150	4630006775471
775-488	12	150	4630006775488

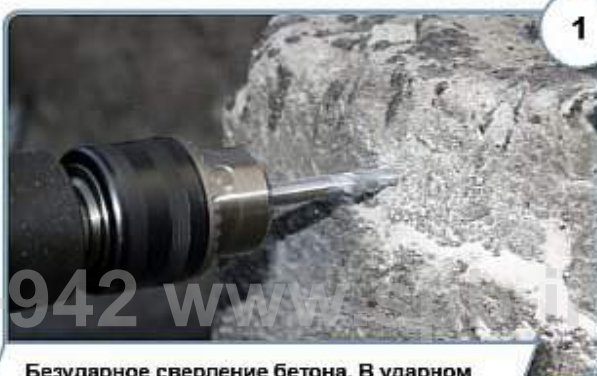

Безударное сверление бетона. В ударном режиме скорость резки возрастает.

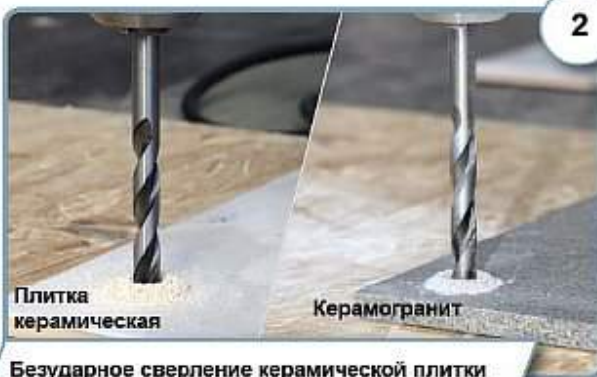

Безударное сверление керамической плитки и керамогранита.

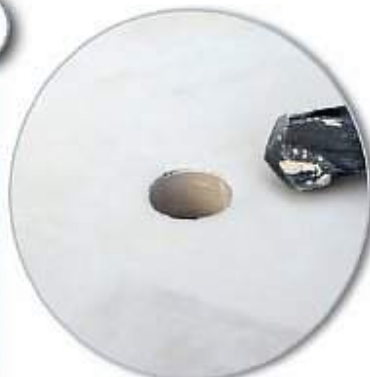

Сверление на станке без охлаждения любых стальных изделий. На фото сверление напильника твердостью 65HRC.



Арт. 640-339
(стр. 159)

(812) 942-7-942 www.praktika-eus.ru

Коронки с твердосплавным зерном по керамической плитке

ПРАКТИКА

Упаковка. Блистер с евроотверстием

Количество предметов: 6 предметов

Твердосплавное зерно: HM

Рекомендации по применению: Предназначены для безударного сверления мягкой облицовочной плитки, гипсокартона, газобетона, пенобетона, пазогребневой плиты. Ограниченно подходят для сверления кирпича. Изготовлены из пружинной стали с твердосплавным зерном. Установите коронку необходимого диаметра в держатель. Просверлите пилотное отверстие в материале. В процессе сверления коронкой не допускайте ее перегиба и заклинивания в отверстии. Не прикладывайте большого усилия при сверлении. Периодически вынимайте коронку из отверстия, не выключая дрель, для охлаждения и очистки от шлама. Охлаждение водой сохраняет ресурс коронки. Рекомендованная частота оборотов 350-500 об/мин в зависимости от диаметра и обрабатываемого материала. Не превышайте рекомендованную скорость!

серия МАСТЕР

Диаметр коронки, мм: 33, 53, 68, 73

Длина коронки, мм: L=70

Назначение: По керамической плитке

Состав набора: По керамике, По стеклу

Использовать охлаждение водой

Работать в безударном режиме!

Артикул: Арт. 910-270

Штрихкод в системе EAN-13: 4640027910270

www.praktika-rus.ru

ПРАКТИКА Набор коронок с твердосплавным зерном по керамической плитке

серия МАСТЕР

Предназначены для безударного сверления мягкой облицовочной плитки, гипсокартона, газобетона, пенобетона, пазогребневой плиты. Ограниченно подходят для сверления кирпича. Изготовлены из пружинной стали с твердосплавным зерном. Установите коронку необходимого диаметра в держатель. Просверлите пилотное отверстие в материале. В процессе сверления коронкой не допускайте ее перегиба и заклинивания в отверстии. Не прикладывайте большого усилия при сверлении. Периодически вынимайте коронку из отверстия, не выключая дрель, для охлаждения и очистки от шлама. Охлаждение водой сохраняет ресурс коронки. Рекомендованная частота оборотов 350-500 об/мин в зависимости от диаметра и обрабатываемого материала. Не превышайте рекомендованную скорость!

Артикул	Кол-во в упаковке	Диаметры коронок, мм	Длина, мм	EAN-13
910-270	6	33, 53, 68, 73	70	4640027910270



Коронки алмазные по керамике и керамограниту

(812) 942-7-942 www.spb-instrument.ru



Коронки алмазные по стеклу, керамике (трубчатые сверла)

ПРАКТИКА

ПРАКТИКА Коронки алмазные по стеклу, керамике

серия
Сделай Сам



Коронка алмазная (сверло трубчатое) предназначена для сверления изделий из керамики, стекла. Ограниченно подходит для сверления керамогранита. Рекомендуется работать с помощью направляющего кондуктора. Запрещено работать в ударном режиме и без охлаждения водой. Необходимо ограничивать скорость подачи и частоту оборотов во избежание перегрева коронки. Использовать охлаждение водой.

Рекомендуемая частота оборотов от 150 до 800 об/мин в зависимости от диаметра.

Артикул	Кол-во в упаковке	Диаметр, мм	Длина, мм	Высота сегмента, мм	Рекомендуемая частота оборотов, об/мин	EAN-13
777-215	2	5	50	5	600-800	4630006777215
777-222	2	6	50	5	600-800	4630006777222
777-239	2	8	50	5	600-800	4630006777239
777-246	2	10	50	5	600-800	4630006777246
777-253	2	12	50	5	500-700	4630006777253
777-260	2	14	50	5	500-700	4630006777260
777-277	2	16	50	5	500-700	4630006777277
777-284	2	20	50	5	400-600	4630006777284

ПРАКТИКА Коронки алмазные по стеклу, керамике

серия
МАСТЕР

Артикул	Кол-во в упаковке	Диаметр, мм	Длина, мм	Высота сегмента, мм	Рекомендуемая частота оборотов, об/мин	EAN-13
777-291	1	25	50	5	400-600	4630006777291
777-307	1	30	55	5	400-600	4630006777307
777-314	1	35	55	5	350-500	4630006777314
777-321	1	40	55	5	350-500	4630006777321
777-338	1	45	55	5	300-400	4630006777338
777-345	1	50	55	5	300-400	4630006777345
777-352	1	55	55	5	300-400	4630006777352
777-369	1	65	55	5	250-350	4630006777369
777-376	1	68	55	5	250-350	4630006777376
777-383	1	75	55	5	250-350	4630006777383
777-390	1	82	55	5	200-300	4630006777390
777-406	1	100	55	5	200-300	4630006777406
777-413	1	110	55	5	150-250	4630006777413
777-420	1	125	55	5	150-250	4630006777420
777-437	1	132	55	5	150-250	4630006777437





ПРАКТИКА Коронки алмазные по керамограниту

серия ПРОФИ

Коронка алмазная (сверло трубчатое) предназначена для сверления керамогранита, керамической плитки, изделий из керамики. Ограниченно подходит для сверления толстого стекла. Трубчатые сверла диаметром 5-14мм не имеют направляющего сверла, потому рекомендуется работать с помощью направляющего кондуктора. Коронки диаметром 16-120 имеют направляющее твердосплавное сверло по плитке для сверления мягкой керамики и облицовочной плитки без кондуктора. При сверлении керамогранита направляющее сверло необходимо снять, воспользовавшись кондуктором или производя засверливание под углом. Запрещено работать в ударном режиме и без охлаждения водой. Необходимо ограничивать скорость подачи и частоту оборотов во избежание перегрева коронки. Для работы лучше всего использовать аккумуляторную дрель имеющую высокий крутящий момент в сочетании с невысокими оборотами. Использовать охлаждение водой.

Рекомендуемая частота оборотов от 150 до 1000 об/мин в зависимости от диаметра.

Артикул	Кол-во в упаковке	Диаметр, мм	Длина, мм	Высота сегмента, мм	Рекомендуемая частота оборотов, об/мин	Направляющее сверло	EAN-13
917-491	1	5	65	6	800-1000	нет	4640027917491
917-507	1	6	65	6	600-800	нет	4640027917507
917-514	1	8	65	6	600-800	нет	4640027917514
917-521	1	10	65	6	600-800	нет	4640027917521
917-538	1	12	65	6	500-700	нет	4640027917538
917-545	1	14	65	6	500-700	нет	4640027917545
917-552	1	16	70	6	500-700	да	4640027917552
917-569	1	18	70	6	500-700	да	4640027917569
917-576	1	20	70	6	400-600	да	4640027917576
917-583	1	22	70	6	400-600	да	4640027917583
917-590	1	25	70	6	400-600	да	4640027917590
917-606	1	28	70	6	400-600	да	4640027917606
917-613	1	30	70	6	400-600	да	4640027917613
917-620	1	32	70	6	350-500	да	4640027917620
917-637	1	35	70	6	350-500	да	4640027917637
917-644	1	38	70	6	350-500	да	4640027917644
917-651	1	40	70	6	300-400	да	4640027917651
917-668	1	45	70	6	300-400	да	4640027917668
917-675	1	50	70	6	250-350	да	4640027917675
917-682	1	55	70	6	250-350	да	4640027917682
917-699	1	60	70	6	250-350	да	4640027917699
917-705	1	65	70	6	250-350	да	4640027917705
917-712	1	68	70	6	200-300	да	4640027917712
917-729	1	75	70	6	200-300	да	4640027917729
917-736	1	82	70	6	200-300	да	4640027917736
917-743	1	100	70	6	150-250	да	4640027917743
917-750	1	110	70	6	150-250	да	4640027917750
917-767	1	120	70	6	150-250	да	4640027917767



Установите направляющее сверло в коронку

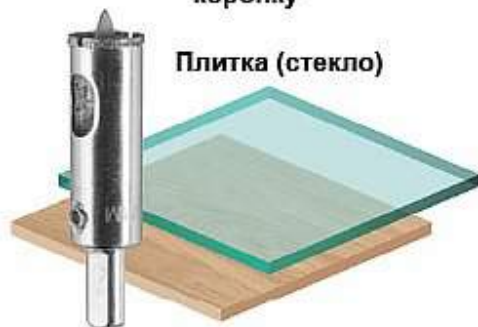

Плитка (стекло)

Снимите направляющее сверло, воспользуйтесь кондуктором



Керамогранит

Кондукторы:
Арт. 771-404
Арт. 247-033
Арт. 771-411

Коронки алмазные по керамограниту (трубчатые сверла) ПРАКТИКА

Упаковка. Блистер с евроотверстием



Губка для дополнительной защиты от перегрева при смачивании водой



ПРАКТИКА Коронки алмазные по керамограниту

серия ЭКСПЕРТ

По сути представляют из себя алмазное трубчатое сверло. Особенно подходят для сверления керамического гранита, стекла, облицовочной плитки. Подходит для сверления бетона и кирпича. Для безударного сверления! Для работы лучше всего использовать аккумуляторную дрель, сочетающую высокий крутящий момент и невысокие обороты. Использовать охлаждение водой. Рекомендуемая частота оборотов от 200 до 1000 об/мин в зависимости от диаметра.

Артикул	Кол-во в упаковке	Диаметр, мм	Длина, мм	Высота сегмента, мм	Рекомендуемая частота оборотов, об/мин	EAN-13
776-218	1	5	77	7	800-1000	4630006776218
035-011	1	6	77	7	600-800	4607074035011
035-028	1	8	77	7	600-800	4607074035028
035-035	1	10	77	7	600-800	4607074035035
035-783	1	12	77	7	500-700	4607074035783
035-790	1	14	77	7	500-700	4607074035790
035-059	1	16	77	7	500-700	4607074035059
	1	18	77	7	500-700	
035-066	1	20	77	7	400-600	4607074035066
035-073	1	25	77	7	400-600	4607074035073
	1	27	77	7	400-600	
035-080	1	30	77	7	400-600	4607074035080
	1	32	77	7	350-500	
035-097	1	35	77	7	350-500	4607074035097
035-103	1	40	77	7	300-400	4607074035103
776-164	1	45	77	7	300-400	4630006776164
035-110	1	50	77	7	250-350	4607074035110
776-171	1	55	77	7	250-350	4630006776171
	1	60	77	7	250-350	
035-127	1	65	77	7	250-350	4607074035127
776-188	1	68	77	7	200-300	4630006776188
776-195	1	75	77	7	200-300	4630006776195
776-201	1	82	77	7	200-300	4630006776201



Коронки алмазные универсальные для УШМ **ПРАКТИКА**



ПРАКТИКА Коронки алмазные универсальные для УШМ

серия
ЭКСПЕРТ

Коронка алмазная для угловых шлифмашин, предназначена для сверления керамогранита, гранита, напольной плитки высокой твердости, натурального камня, керамики, бетона, кирпича, ограничено подходит для сверления листового металла. Идеально подходит для сверления материалов неоднородного состава. Конструкция и принцип работы аналогичны **универсальным алмазным дискам** (стр. 11). Засверливание рекомендуется производить краем коронки, по мере врезания, плавно переводя коронку в вертикальное положение. Сверление производить небольшими круговыми движениями, слегка отклоняя коронку от вертикальной плоскости. Усилие подачи не должно превышать массу УШМ во избежание перегрева коронки и раскола плитки. Использование охлаждения существенно увеличивает ресурс коронки. При невозможности подачи охлаждения допустимо сухое сверление, при этом ресурс коронки, особенно малого диаметра, значительно снижается.

Артикул	Кол-во в упаковке	Диаметр, мм	Длина, мм	Высота сегмента, мм	Частота оборотов, об/мин	EAN-13
640-995	1	6	65	10	12 200	4680014640995
641-008	1	8	65	10	12 200	4680014641008
641-015	1	10	65	10	12 200	4680014641015
641-022	1	12	65	10	12 200	4680014641022
641-039	1	25	65	10	12 200	4680014641039
641-046	1	35	65	10	12 200	4680014641046
641-053	1	45	65	10	12 200	4680014641053
641-060	1	55	65	10	12 200	4680014641060
641-077	1	68	65	10	12 200	4680014641077
641-084	1	82	65	10	12 200	4680014641084



ПРАКТИКА Адаптер для дрели

серия
ПРОФИ

Предназначен для установки коронки и тарелок МШУ в патрон дрели.

Арт.	Диаметр хвостовика, мм	Посадка / резьба, мм	Примечание	EAN-13
911-248	6	M14 / 2,0	для дрели	4640027911246

Скорость сверления





Арт. 034-687

ПРАКТИКА Набор алмазных коронок по керамограниту с кондуктором

серия **ЭКСПЕРТ**

Набор алмазных коронок (трубчатых сверл) предназначен для безударного сверления твердой керамической плитки и керамогранита. В комплект входит специальный кондуктор на присоске с возможностью принудительной подачи воды в зону сверления. Для профессионального применения.

Арт.	Диаметры коронок, мм	Длина, мм	Высота сегмента, мм	EAN-13
034-687	4, 6, 8, 10, 12	77	7	4607074034687



Обратите внимание, что сверление алмазными коронками предполагает использование охлаждающей жидкости, например воды. Кондуктор **ПРАКТИКА** Арт. 771-404 имеет на корпусе специальные отверстия для подачи воды в область сверления, Арт. 247-033 имеет встроенную емкость для воды. Для четкого фиксирования кондуктора на поверхности керамической плитки ее поверхность должна быть чистой. Если кондуктор не фиксируется на поверхности, то протрите поверхность присоски кондуктора и керамической плитки влажной тряпкой.



- Кондуктор,
- Алмазные коронки
4, 6, 8, 10, 12 мм

Арт. 034-687

+БОНУС

Удобный футляр для хранения коронок

Кондукторы для алмазных коронок. Методика работы.



1

Нанесите отметку.



2

Позиционируйте кондуктор относительно отметки с учетом диаметра коронки.

ПРАКТИКА Кондукторы для алмазных коронок

 серия
ЭКСПЕРТ

Предназначены для точного позиционирования алмазной коронки* при сверлении керамической плитки и керамогранита. Благодаря присоске, они четко фиксируются на обрабатываемой поверхности, помогают точному засверливанию и предотвращают «гуляния» коронки.

Арт.	Диаметры коронок, мм	Особенности	EAN-13
771-404	4 - 13		4630006771404
247-033	4 - 35	с емкостью для охлаждающей жидкости	4640018247033
771-411	14 - 70		4630006771411

*Во время сверления коронку рекомендуется охлаждать водой.



Арт. 771-404



Арт. 247-033



Арт. 771-411



Арт. 247-026

ПРАКТИКА Кондуктор для сверления с пылесборником

 серия
ЭКСПЕРТ

Предназначен для сбора пыли и стружки при сухом сверлении отверстий сверлами, бурами и коронками в бетоне, кирпиче, камне, плитке, дереве, металле. Особенно необходим во время работы в уже отделанных помещениях при сверлении стен и отсутствии пылесоса.

Арт.	Диаметры коронок, мм	Особенности	EAN-13
247-026	4 - 12	с пылесборником	4640018247026



Зафиксируйте кондуктор на плитке поворотом рычага.



Просверлите отверстие с помощью алмазной коронки.



Коронки алмазные

(812) 942-7-942 www.diamond-ru.com

Коронки алмазные по бетону ПРАКТИКА

Упаковка. Туба Rose Plastic (Германия) с евроотверстием



(812) 942-7-942 www.spb-instrument.ru

Комплектность:

- коронка алмазная,
- адаптер для коронки - хвостовик SDS Plus,
- адаптер для коронки - шестигранный хвостовик,
- центрирующее сверло,
- инструкция по работе алмазной коронкой



ПРАКТИКА Коронки алмазные сверильные для дрелей и перфораторов SDS-plus.

серия
ЭКСПЕРТ

Сегмент 10мм

Для профессионального применения. Алмазные коронки для безударного сверления дрелями или перфораторами SDS-plus отверстий в бетоне, армированном бетоне и кирпиче под монтажные коробки. Преимущества по сравнению с победитовыми коронками: высокий ресурс, возможность прохождения арматуры, низкая вибрация, отсутствие ударного шума, чистые кромки.

Рекомендуемая частота оборотов 600-900 об/мин в зависимости от диаметра. Возможность работы без подачи воды. Охлаждение водой увеличивает ресурс. Коронки комплектуются двумя хвостовиками: SDS-plus и HEX-10мм.

Арт.	Тип	Диаметр, мм	Длина, мм	Посадочная резьба, мм	Кол-во сегментов	EAN-13
031-181	KA-68-85-Set	68	80	M16	3	4607074031181
031-198	KA-82-85-Set	82	80	M16	4	4607074031198



Работать алмазными коронками в ударном режиме

КАТЕГОРИЧЕСКИ ЗАПРЕЩЕНО!

Это приводит к поломке сегментов или тела коронки!



ПРАКТИКА Коронки алмазные сверильные для установок алмазного сверления.

серия
ПРОФИ

Сегмент 10мм









Профессиональные алмазные коронки для сверления бетона, армированного бетона, кирпича специальными дрелями и установками алмазного сверления. По посадочной резьбе унифицированы с большинством систем алмазного сверления. Сверление с подачей воды. Преимущества перед ударным бурением перфораторами SDS-max: высокоточная работа, работа на большую глубину используя удлинители, возможность сверлить отверстия диаметром свыше 150 мм, низкая вибрация, отсутствие ударного шума, минимальные повреждения конструкций, отсутствие микротрещин, прохождение арматуры и металлических фрагментов, высокая скорость, большой ресурс.

Арт.	Диаметр, мм	Длина, мм	Посадочная резьба	Кол-во сегментов	EAN-13
917-200	32	450	1 1/4"	5	4640027917200
917-217	35	450	1 1/4"	5	4640027917217
917-224	52	450	1 1/4"	5	4640027917224
	60	450	1 1/4"	5	
917-231	62	450	1 1/4"	5	4640027917231
	65	450	1 1/4"	5	
	72	450	1 1/4"	6	
	78	450	1 1/4"	6	
917-248	82	450	1 1/4"	7	4640027917248
	91	450	1 1/4"	8	
917-255	102	450	1 1/4"	9	4640027917255
	107	450	1 1/4"	9	
	112	450	1 1/4"	9	
917-262	122	450	1 1/4"	10	4640027917262
	127	450	1 1/4"	10	
917-279	132	450	1 1/4"	10	4640027917279
917-286	152	450	1 1/4"	12	4640027917286
917-293	162	450	1 1/4"	12	4640027917293
	178	450	1 1/4"	13	
	187	450	1 1/4"	13	
917-309	200	450	1 1/4"	14	4640027917309
	212	450	1 1/4"	14	
	225	450	1 1/4"	15	
	250	450	1 1/4"	20	



ПРАКТИКА Система принадлежностей для дрелей

Однокоростная ударная дрель

 Бор-фрезы	 Патроны	 Сверла по дереву	 Перовые сверла 10-25 мм
 Круги лепестковые	 Сверла по бетону	 Сверла по стеклу и плитке	 Сверла по металлу до 10 мм
	 Биты и держатель	 Шарошки	 КордщеткИ
	 Опорные тарелки	 Шлифовальные круги	 Войлок Губка Шерсть

Шлифовальные и полировальные принадлежности

Двускоростная ударная дрель

 Сверла метчики	 Патроны	 Сверла по металлу	 Сверла ступенчатые
 Круги лепестковые	 Сверла по дереву	 Перовые сверла 10-55 мм	 Винтовые сверла 10-40 мм
	 Сверла по бетону	 Сверла по стеклу и плитке	 Коронки алмазные по керамограниту
	 Коронки алмазные по бетону	 Коронки биметаллические	 Биты и держатель
	 Шарошки	 КордщеткИ	 Миксеры
	 Опорные тарелки	 Шлифовальные круги	 Войлок Губка Шерсть

Шлифовальные и полировальные принадлежности

ПРАКТИКА Система принадлежностей для шуруповертов

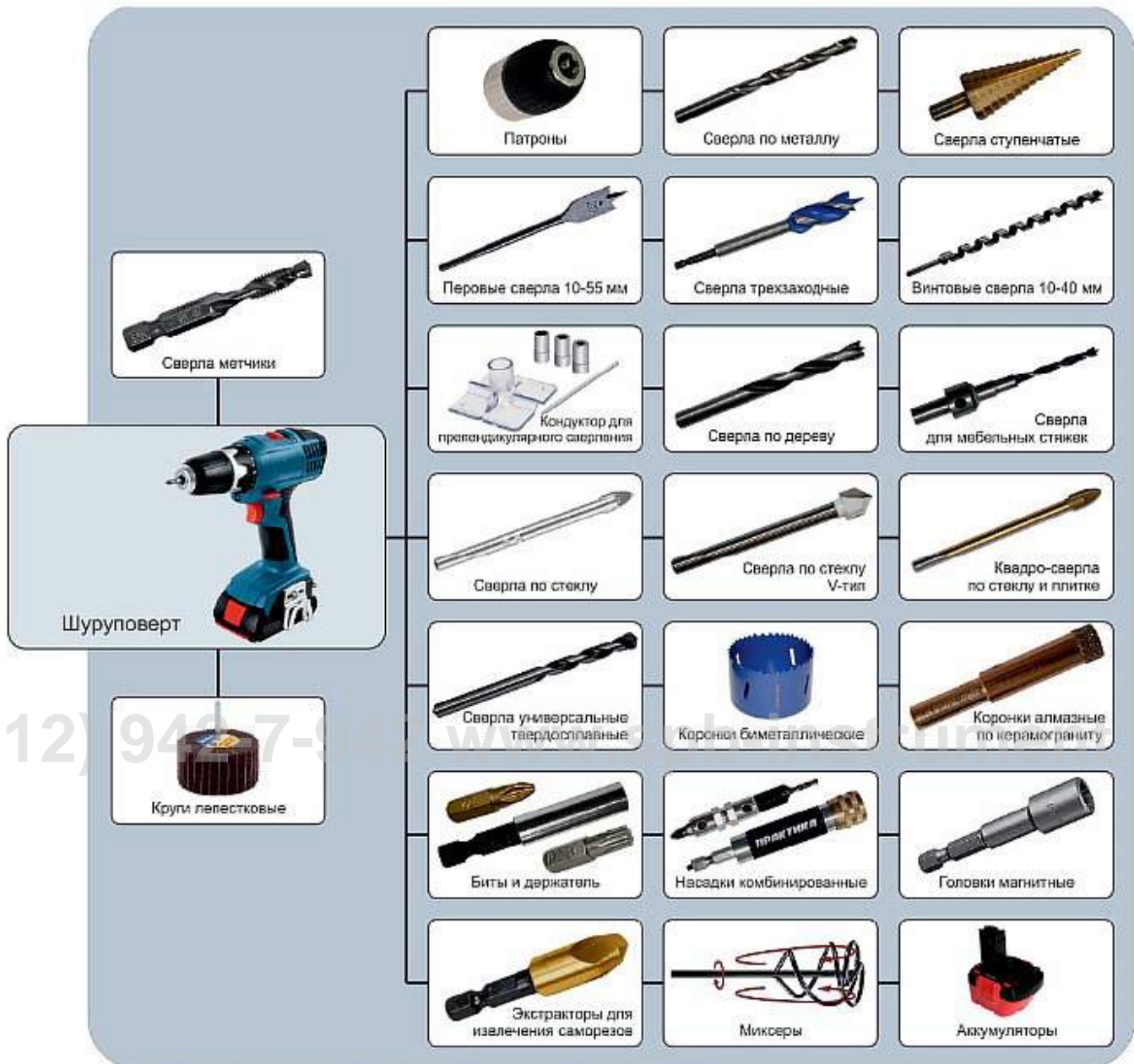

Патроны сверлильные

(812) 942-7-942 www.spb-instrument.ru



Патроны сверлильные ПРАКТИКА

Высококачественные трехкулачковые патроны для электродрелей и небольших сверлильных станков.

Упаковка. Коробка с евроотверстием



(812) 942-7-942 www.spb-instrument.ru

Блистер с евроотверстием



Клипса с евроотверстием





ПРАКТИКА Патроны ключевые

серия
ПРОФИ

Надежная фиксация сверла в патроне исключает проворачивание. Исчерпывающий ассортимент позволяет подобрать патрон на любую дрель или небольшой сверлильный станок.

Арт.	Диаметр зажимаемого сверла, мм	Посадка	Вид упаковки	EAN-13
030-139	1,5-10,0	3/8"-24UNF	коробка	4607074030139
030-146	1,5-10,0	1/2"-20UNF	коробка	4607074030146
030-153	1,5-10,0	M12x1,25	коробка	4607074030153
030-160	1,5-10,0	B12	коробка	4607074030160
030-214	1,5-13,0	3/8"-24UNF	коробка	4607074030214
030-177	1,5-13,0	1/2"-20UNF	коробка	4607074030177
030-184	1,5-13,0	M12x1,25	коробка	4607074030184
030-191	1,5-13,0	B12	коробка	4607074030191
030-207	1,5-13,0	B16	коробка	4607074030207
030-221	3-16,0	1/2"-20UNF	коробка	4607074030221
030-238	3-16,0	M12x1,25	коробка	4607074030238
030-245	3-16,0	B16	коробка	4607074030245
030-252	3-16,0	B18	коробка	4607074030252

ПРАКТИКА Патроны ключевые

серия
ПРОФИ

Арт.	Диаметр зажимаемого сверла, мм	Посадка	Вид упаковки	EAN-13
777-192	2-13,0	1/2"-20UNF	блистер	4630006777192

ПРАКТИКА Патроны быстрозажимные двухмуфтовые усиленные

серия
ПРОФИ

Высокая скорость и удобство смены насадок. Исчерпывающий ассортимент позволяет подобрать патрон на любую дрель или шуруповерт.

Арт.	Диаметр зажимаемого сверла, мм	Посадка	Вид упаковки	EAN-13
030-023	0,8-10,0	3/8"-24UNF	коробка	4607074030023
030-047	0,8-10,0	1/2"-20UNF	коробка	4607074030047
030-061	0,8-10,0	M12x1,25	коробка	4607074030061
030-085	2-13,0	3/8"-24UNF	коробка	4607074030085
030-108	2-13,0	1/2"-20UNF	коробка	4607074030108
030-122	2-13,0	M12x1,25	коробка	4607074030122

ПРАКТИКА Патроны быстрозажимные двухмуфтовые усиленные

серия
ПРОФИ

Арт.	Диаметр зажимаемого сверла, мм	Посадка	Вид упаковки	EAN-13
777-161	0,8-10,0	3/8"-24UNF	блистер	4630006777161
777-185	2-13,0	1/2"-20UNF	блистер	4630006777185

ПРАКТИКА Цельнометаллический быстрозажимной двухмуфтовый патрон

серия
ЭКСПЕРТ

Патрон для установки на дрелях высокой мощности. Применение металлической муфты позволяет выдерживать более высокие нагрузки. В конструкцию включен механизм фиксации усилия затяжки сверла. Повышенная сопротивляемость истиранию при сверлении в углах.

Арт.	Диаметр зажимаемого сверла, мм	Посадка	Вид упаковки	EAN-13
030-986	2-13,0	1/2"-20UNF	коробка	4607074030986





ПРАКТИКА Цельнометаллический быстрозажимной двухмуфтовый патрон

серия
ЭКСПЕРТ

Арт.	Диаметр зажимаемого сверла, мм	Посадка	Вид упаковки	EAN-13
777-178	2-13,0	1/2"-20UNF	блистер	4630006777178

ПРАКТИКА Цельнометаллический быстрозажимной патрон с твердосплавными кулачками

серия
ЭКСПЕРТ

Патрон для установки на дрелях высокой мощности. Применение металлической муфты позволяет выдерживать более высокие нагрузки. В конструкцию включен механизм фиксации усилия затяжки сверла. Повышенная сопротивляемость истиранию при сверлении в углах. Твердосплавные напайки на кулачках патрона для исключения износа последних в случае проворачивания сверла в патроне.

Арт.	Диаметр зажимаемого сверла, мм	Посадка	Вид упаковки	EAN-13
	2-13,0	1/2"-20UNF	коробка	



ПРАКТИКА Патрон быстрозажимной

серия
ПРОФИ

Патрон с шестигранным адаптером 1/4" предназначен для использования совместно с аккумуляторными отвертками и шуруповертами с шестигранным шпинделем 1/4" для сверления мелких отверстий от 0,6 до 6 мм в листовом металле, пластике, дереве.

Арт.	Диаметр зажимаемого сверла, мм	Посадка	Вид упаковки	EAN-13
774-931	0,6-6,0	1/4"	блистер	4630006774931

ПРАКТИКА Ключи для патронов

серия
ПРОФИ

Арт.	Для патрона	Вид упаковки	EAN-13
030-269	10мм	блистер	4607074030269
030-290	13мм	блистер	4607074030290
030-283	16мм	блистер	4607074030283

ПРАКТИКА Переходники для патронов

серия
МАСТЕР

Переходники позволяют использовать кулачковые патроны на перфораторах SDS-plus для работы сверлами по металлу, по дереву, ВМ коронками, миксерами и другой оснасткой специально не предназначенной для перфораторов.

Арт.	Хвостовик	Тип резьбы	Вид упаковки	EAN-13
030-320	SDS-plus	1/2"-20UNF	клипса	4607074030320
030-337	SDS-plus	M12x1,25	клипса	4607074030337

ПРАКТИКА Наборы: патрон с переходником SDS-plus

серия
ПРОФИ

Готовый вариант для возможности использования Вашего перфоратора в качестве дрели для сверления металла и дерева.

Арт.	Диаметр зажимаемого сверла, мм	Тип резьбы	Тип патрона	Вид упаковки	EAN-13
031-006	2-13,0	1/2"-20UNF	Быстрозажимной	блистер	4607074031006
030-993	1,5-13,0	1/2"-20UNF	ключевой	блистер	4607074030993



Принадлежности для перфораторов и отбойных молотков



(12) 942-7-942 www.sestrum.ru

**Системы крепления буров для перфораторов и отбойных молотков.
Наиболее распространенные системы.**

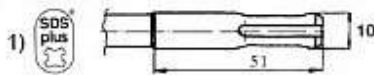

1) Система SDS-Plus: BOSCH, AEG, DeWALT, Makita, HITACHI, Hilti, Ryobi, Kress, Skil, Milwaukee и другие.

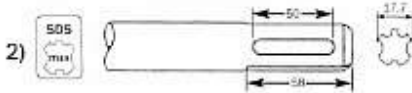

2) Система SDS-Max: BOSCH, AEG, DeWALT, Makita, HITACHI, Hilti, Ryobi, Kress, Milwaukee и другие.

Менее распространенные и устаревшие системы.

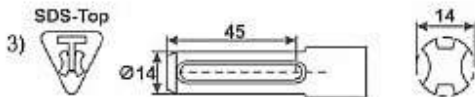

3) Старые перфораторы BOSCH

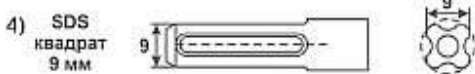

4) Азиатские производители

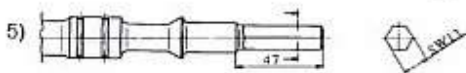

5) 13 мм Гексагон для старых перфораторов HITACHI, Makita.



6) 19 мм Гексагон для старых моделей Makita HK1800, HK1810

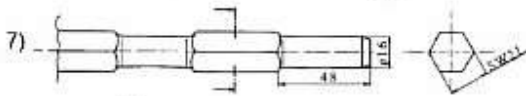

7) 21 мм Гексагон для старых перфораторов HITACHI, Makita, Milwaukee, Kango

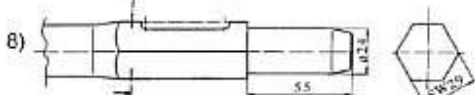

8) 29 мм Гексагон для старых отбойных молотков Makita HM1300, HM1303, HM1400, HM1500



9) 17 мм Гексагон для старых перфораторов и отбойных молотков Makita моделей 8035NB, HR3510, HR3520, HR3850, HM0810, HM0810T, HITACHI

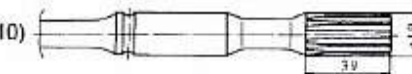

10) Большой шлицевой вал (Spline) буры для AEG, BOSCH, Atlas Copco, Milwaukee, DeWALT, Hilti, HITACHI, Kango, Makita, Metabo

Системы для больших отбойных молотков и бетоноломов.

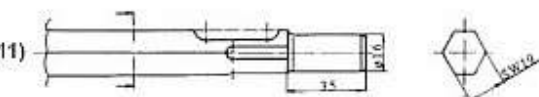

11) 19 мм Гексагон (Twisted Spline), для AEG, BOSCH, Atlas Copco, Milwaukee, DeWALT, Hilti, HITACHI, Kango, Makita, Metabo



12) 19 мм Гексагон, зубила для отбойных молотков AEG, Atlas Copco, Milwaukee, BOSCH, DeWALT, Ryobi, Makita



13) 1 1/8" (28 мм) Гексагон, зубила для отбойных молотков Makita, BOSCH, DeWALT

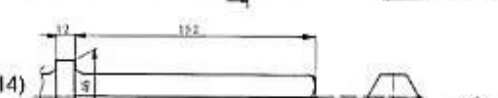

14) 1 1/8" (28 мм) Гексагон, зубила для отбойных молотков AEG, BOSCH, Atlas Copco, Milwaukee

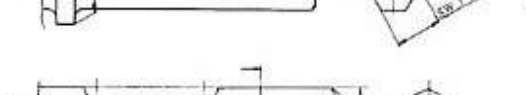

15) 30 мм Гексагон, зубила для отбойных молотков BOSCH, HITACHI

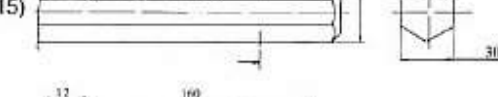

16) 32 мм Гексагон, зубила для отбойных молотков HITACHI, Atlas Copco, Kango, Milwaukee

(812) 942-7-942 www.spb-instrument.ru



Принадлежности для перфораторов и отбойных молотков **ПРАКТИКА**

Упаковка. Клипса с евроотверстием



Преимущества буров **ПРАКТИКА** с двойной спиралью 2x2

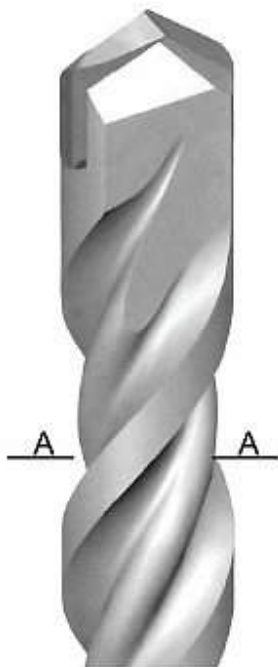

Одиная твердосплавная пластина на качественном припое обеспечивает прекрасную производительность работы в сочетании с высоким ресурсом.

A-A

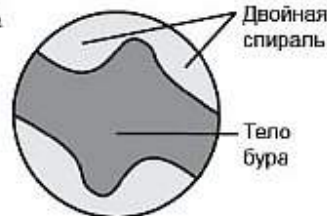

Скорость сверления



Двойная спираль бура (4 захода) способствует быстрому отводу шлама. Тело бура из высококачественной инструментальной стали выдерживает экстремально высокие нагрузки, что позволяет просверлить существенно больше отверстий чем обычным буром.

ПРАКТИКА Бурь SDS-plus
серия
МАСТЕР

Арт.	Количество, шт	Диаметры x длина, мм	EAN-13
911-178	1	5 x 110	4640027911178
911-574	1	5 x 160	4640027911574
911-581	1	6 x 110	4640027911581
911-598	1	6 x 160	4640027911598
911-604	1	6 x 210	4640027911604
911-628	1	8 x 160	4640027911628
911-659	1	8 x 210	4640027911659
911-680	1	8 x 260	4640027911680
911-697	1	10 x 160	4640027911697
911-703	1	10 x 210	4640027911703
911-765	1	10 x 260	4640027911765
911-772	1	10 x 460	4640027911772
911-789	1	12 x 210	4640027911789
911-796	1	12 x 260	4640027911796
911-802	1	12 x 460	4640027911802
911-819	1	14 x 210	4640027911819
911-826	1	14 x 260	4640027911826
911-833	1	14 x 460	4640027911833
911-840	1	16 x 210	4640027911840
911-857	1	16 x 260	4640027911857
911-864	1	16 x 460	4640027911864
911-871	1	18 x 310	4640027911871
911-888	1	18 x 460	4640027911888
911-895	1	20 x 310	4640027911895
911-901	1	20 x 460	4640027911901



(812) 942-7-94 www.spb-instrument.ru



Арт. 648-663

ПРАКТИКА Бурь SDS-plus 3 шт.
серия
МАСТЕР

Арт.	Количество, шт	Диаметры x длина, мм	EAN-13
648-601	3	5 x 110	4680014648601
648-618	3	6 x 110	4680014648618
648-625	3	6 x 160	4680014648625
648-632	3	8 x 110	4680014648632
648-649	3	8 x 160	4680014648649
648-656	3	8 x 210	4680014648656
648-663	3	10 x 160	4680014648663
648-670	3	10 x 210	4680014648670
648-687	3	12 x 210	4680014648687

ПРАКТИКА Наборы буров SDS-plus 3 шт.
серия
МАСТЕР

Арт.	Количество, шт	Диаметры x длина, мм	EAN-13
648-694	3	5, 6, 8 x 110	4680014648694
648-700	3	6, 8, 10 x 160	4680014648700
648-717	3	8, 10, 12 x 210	4680014648717



Преимущества новых буров **ПРАКТИКА** A-тип



1 Одинарная твердосплавная пластина увеличенного размера с выраженным центром для наиболее точного засверливания и продолжительной работы.

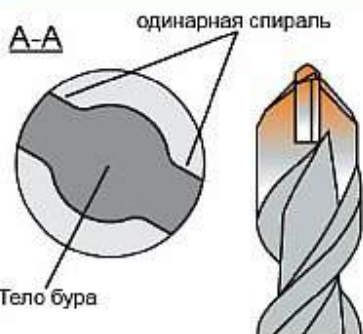
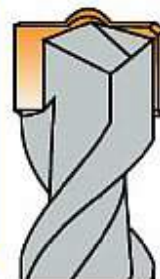

2 Узкая долотообразная форма ударной части позволяет существенно увеличить скорость работы бурами маленького диаметра по сравнению с квадратобурами.

3 Широкая одинарная не глубокая спираль новой формы повышает скорость отвода шлама из отверстия увеличивая производительность работы по сравнению с бурами с двойной спиралью и старыми бурами с одинарной спиралью.

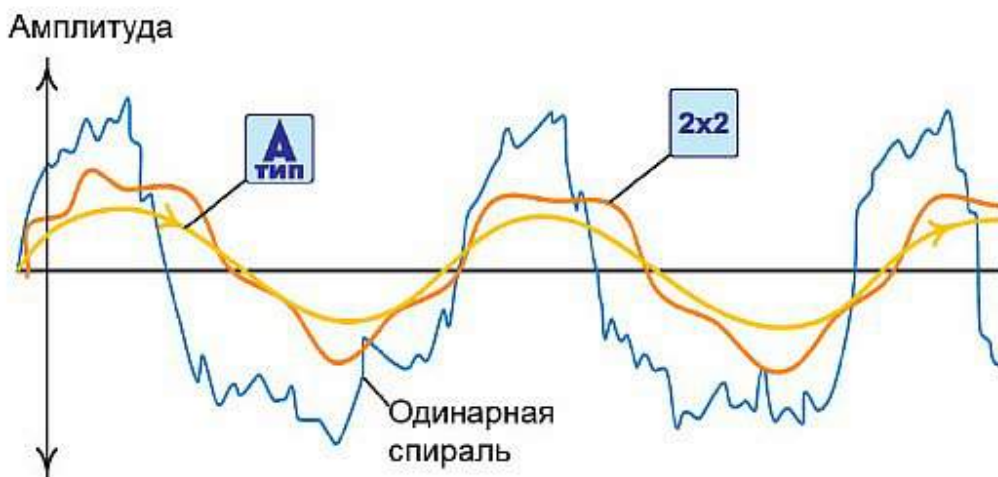

4 Цилиндрическое тело бура большого диаметра при широкой и неглубокой спирали идеально передает энергию удара по всей рабочей части снижая вибрацию и уменьшая износ инструмента.



Применяя длинные буры свыше 460 мм рекомендуем предварительно засверливать буром длиной 210 мм.

ПРАКТИКА Буры по бетону SDS-plus

Для ударного сверления отверстий в бетоне, кирпиче, камне перфораторами SDS-plus. Буры с широкой одинарной спиралью А-тип позволяют более быстро выводить шлам, существенно увеличивая скорость работы. Благодаря широкой одинарной спирали А-тип ударная нагрузка равномерно распределяется на тело бура, снижается вибрация, уменьшается трение, увеличивается срок службы.

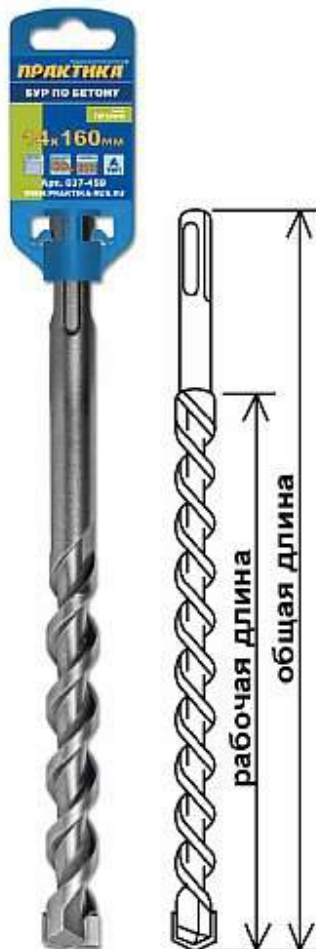

Арт.	Диаметр, мм	Рабочая длина, мм	Общая длина, мм	EAN-13
036-391	4	50	110	4607074036391
037-350	4	100	160	4607074037350
033-574	5	50	110	4607074033574
033-581	5	100	160	4607074033581
911-185	5,5	50	110	4640027911185
033-598	6	50	110	4607074033598
033-604	6	100	160	4607074033604
033-611	6	150	210	4607074033611
036-407	6	200	260	4607074036407
911-192	6,5	50	110	4640027911192
911-208	6,5	100	160	4640027911208
911-215	6,5	150	210	4640027911215
911-222	6,5	250	310	4640027911222
033-628	8	50	110	4607074033628
033-635	8	100	160	4607074033635
033-642	8	150	210	4607074033642
036-414	8	200	260	4607074036414
031-808	8	250	310	4607074031808
031-815	8	300	360	4607074031815
031-822	8	400	460	4607074031822
036-421	10	50	110	4607074036421
033-659	10	100	160	4607074033659
036-438	10	150	210	4607074036438
033-666	10	200	260	4607074033666
037-367	10	250	310	4607074037367
033-673	10	300	360	4607074033673
033-680	10	400	460	4607074033680
031-501	10	550	600	4607074031501
031-839	10	750	800	4607074031839
774-290	10	950	1000	4630006774290
033-697	12	100	160	4607074033697
036-445	12	150	210	4607074036445
033-703	12	200	260	4607074033703
037-374	12	250	310	4607074037374
033-710	12	300	360	4607074033710
033-727	12	400	460	4607074033727
033-734	12	550	600	4607074033734
031-846	12	950	1000	4607074031846
037-459	14	100	160	4607074037459
033-741	14	150	210	4607074033741
033-758	14	250	310	4607074033758
031-853	14	300	360	4607074031853
033-765	14	400	460	4607074033765
033-772	14	550	600	4607074033772
031-860	14	950	1000	4607074031860
037-466	16	100	160	4607074037466
033-789	16	150	210	4607074033789
033-796	16	250	310	4607074033796
031-877	16	300	360	4607074031877
033-802	16	400	460	4607074033802
033-819	16	550	600	4607074033819
031-884	16	950	1000	4607074031884
915-756	16	1150	1200	4640027915756
038-029	18	250	310	4607074038029
038-036	18	400	460	4607074038036
038-043	18	550	600	4607074038043
031-891	18	950	1000	4607074031891
038-050	20	250	310	4607074038050
038-067	20	400	460	4607074038067
038-074	20	550	600	4607074038074
031-907	20	950	1000	4607074031907
915-763	20	1150	1200	4640027915763

Продолжение таблицы на следующей странице...



Арт.	Диаметр, мм	Рабочая длина, мм	Общая длина, мм	EAN-13
038-081	22	250	310	4607074038081
038-098	22	400	460	4607074038098
038-104	22	550	600	4607074038104
031-914	22	950	1000	4607074031914
038-111	25	250	310	4607074038111
038-128	25	400	460	4607074038128
038-135	25	550	600	4607074038135
031-921	25	950	1000	4607074031921
915-770	25	1150	1200	4640027915770
038-159	28	400	460	4607074038159
031-938	28	950	1000	4607074031938
038-173	30	400	460	4607074038173
031-945	30	950	1000	4607074031945
038-197	32	400	460	4607074038197
031-952	32	950	1000	4607074031952
915-787	32	1150	1200	4640027915787



Бурь X-Тип ПРАКТИКА

Преимущества новых бурь X-Тип ПРАКТИКА с четырьмя отдельными спиралями



Цельная X-образная твердосплавная напайка обеспечивает прекрасную производительность работы в сочетании с высоким ресурсом. X-образная форма образует 4 отдельные спирали для наилучшего вывода шлама из отверстия.

X-образная форма твердосплавной напайки позволяет значительно повысить способность бура проходить арматуру, уменьшить вероятность заклинивания бура и сворачивания ударной головной части.



Бурь X-Тип обладают наименьшей амплитудой колебаний во время бурения, что существенно снижает износ тела бура и вибрацию рабочего инструмента, увеличивает производительность, обеспечивает более высокую точность сверления отверстия.

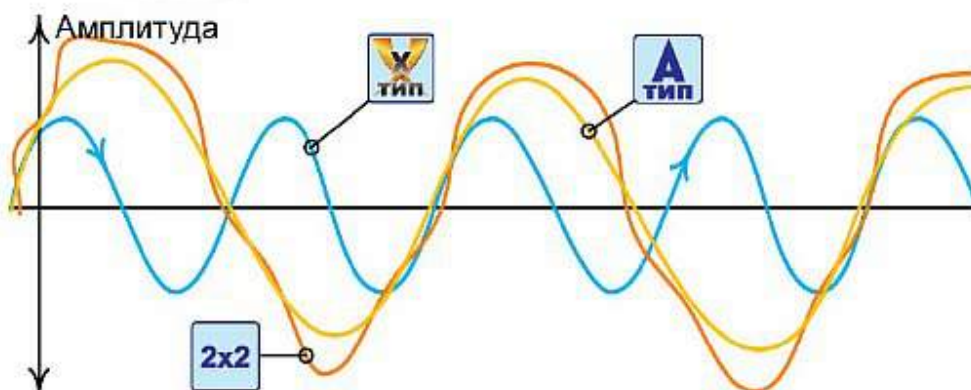
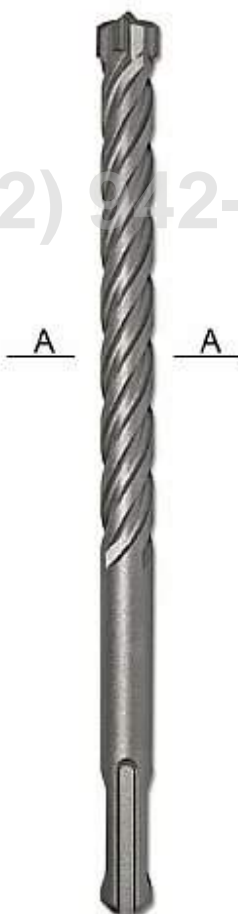

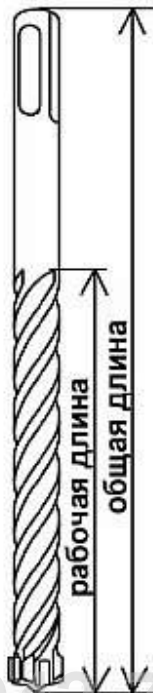

ПРАКТИКА Буры X-Тип SDS-plus

серия
ЭКСПЕРТ

Буры X-Тип предназначены для особо сложных работ при сверлении отверстий в бетоне. Конструктивной особенностью буров является новая цельная X-образная твердосплавная напайка, которая образует 4 отдельные спирали в теле бура. Благодаря такой конструкции существенно снижается вероятность поломки бура при попадании в арматуру. Тело сверла обладает большей жесткостью, а следовательно меньше подвержено колебаниям в процессе бурения, что улучшает точность просверленного отверстия, снижает износ тела бура и вибрации перфоратора. В то же время 4 отдельные канавки эффективно удаляют шлам, что повышает производительность. Оптимально для профессионального применения.

Арт.	Диаметр, мм	Рабочая длина, мм	Общая длина, мм	EAN-13
775-761	6	50	110	4630006775761
775-778	6	100	160	4630006775778
775-785	6	150	210	4630006775785
775-792	8	50	110	4630006775792
775-808	8	100	160	4630006775808
775-815	8	150	210	4630006775815
775-822	8	250	310	4630006775822
775-839	10	100	160	4630006775839
775-846	10	150	210	4630006775846
775-853	10	250	310	4630006775853
775-860	10	400	460	4630006775860
775-877	12	100	160	4630006775877
775-884	12	150	210	4630006775884
775-891	12	250	310	4630006775891
775-907	12	400	460	4630006775907
775-914	12	950	1000	4630006775914
775-921	14	150	210	4630006775921
775-938	14	250	310	4630006775938
775-945	14	400	460	4630006775945
775-952	14	950	1000	4630006775952
775-969	16	150	210	4630006775969
775-976	16	250	310	4630006775976
775-983	16	400	460	4630006775983
775-990	16	950	1000	4630006775990
776-003	18	250	310	4630006776003
776-010	18	400	460	4630006776010
776-027	18	950	1000	4630006776027
776-034	20	250	310	4630006776034
776-041	20	400	460	4630006776041
776-058	20	950	1000	4630006776058
776-065	22	250	310	4630006776065
776-072	22	400	460	4630006776072
776-089	22	950	1000	4630006776089
776-096	25	250	310	4630006776096
776-102	25	400	460	4630006776102
776-119	25	950	1000	4630006776119
776-126	28	400	460	4630006776126
776-133	30	400	460	4630006776133
776-140	32	400	460	4630006776140
776-157	32	950	1000	4630006776157

ПРАКТИКА Смазка для буров

серия
ПРОФИ

Специализированная пластичная смазка предназначена для смазывания хвостовиков буров, долот, стволов перфораторов и отбойных молотков. Состав: полусинтетическая основа, Li-комплексный загуститель, дисульфид молибдена. Специальный EP пакет присадок придают смазке превосходные характеристики в условиях экстремального давления. Смазка обладает отличной водостойкостью, антикоррозионными и консервационными свойствами, существенно увеличивает срок службы ствола перфоратора.

Арт.	Масса нетто, г	Количество в коробке	EAN-13
241-196	125	25	4607079241196



ПРАКТИКА Твердосплавные коронки для перфораторов SDS

серия **МАСТЕР**

Для быстрого ударного сверления в кирпиче и неармированном бетоне глухих отверстий под монтажные коробки перфораторами с патронами SDS-plus и SDS-max. При необходимости возможно сверление сквозных отверстий под сантехнические и вентиляционные трубы, периодически вынимая керн. В случае сверления в армированном бетоне используйте алмазную коронку в неударном режиме. Унифицированная резьба позволяет установить любой хвостовик на любую коронку в зависимости от имеющегося перфоратора и глубины отверстия, которое необходимо просверлить.

Арт.	Диаметр, мм	Стандартная / макс. глубина сверления, мм	Посадочная резьба	Кол-во напаяк	Укомплектована хвостовиком	EAN-13
Хвостовик SDS-plus						
035-042	45	50 / 100	M22 x 2.0	5	SDS-plus	4607074035042
034-694	55	50 / 100	M22 x 2.0	5	SDS-plus	4607074034694
035-172	68	50 / 100	M22 x 2.0	8	SDS-plus	4607074035172
773-859	75	60 / 100	M22 x 2.0	8	SDS-plus	4630006773859
035-189	82	50 / 100	M22 x 2.0	8	SDS-plus	4607074035189
Хвостовик SDS-max						
034-700	90	50 / 100	M22 x 2.0	9	SDS-max	4607074034700
038-852	100	50 / 100	M22 x 2.0	10	SDS-max	4607074038852
038-869	120	50 / 100	M22 x 2.0	14	SDS-max	4607074038869
	127	50 / 100	M22 x 2.0	14	SDS-max	
	132	50 / 100	M22 x 2.0	16	SDS-max	

ПРАКТИКА Держатели SDS-plus для твердосплавных коронок

серия **ПРОФИ**

Арт.	Тип хвостовика	Общая длина, мм	Макс. глубина сверления	Посадочная резьба	Диаметр устанавливаемых ударных коронок, мм	EAN-13
773-873	SDS-plus	160	130	M22 x 2.0	45 - 90	4630006773873
035-882	SDS-plus	530	500	M22 x 2.0	45 - 90	4607074035882
	SDS-plus	600	570	M22 x 2.0	45 - 90	



ПРАКТИКА Держатели SDS-max для твердосплавных коронок

серия **ПРОФИ**

Арт.	Тип хвостовика	Общая длина, мм	Макс. глубина сверления	Посадочная резьба	Диаметр устанавливаемых ударных коронок, мм	EAN-13
773-866	SDS-max	210	140	M22 x 2.0	45 - 125	4630006773866
035-899	SDS-max	530	460	M22 x 2.0	45 - 125	4607074035899
910-256	SDS-max	1000	930	M22 x 2.0	45 - 125	4640027910256





ПРАКТИКА Переходник SDS-Max - SDS-Plus

серия
ПРОФИ

Переходник для работы перфоратором SDS-Max бурами с хвостовиком SDS-Plus.

Арт.	EAN-13
035-554	4607074035554



ПРАКТИКА Буры КВАДРО SDS-max

серия
ЭКСПЕРТ

Для ударного сверления отверстий в бетоне, кирпиче, камне перфораторами SDS-max. Буры с двойной спиралью 2x2 и твердосплавной quadro-пластиной позволяют быстрее выводить шлам, существенно увеличивая скорость работы. Система SDS-max обладает неоспоримым преимуществом перед SDS-plus, как по скорости сверления, так и по ресурсу бура и перфоратора в широком диапазоне отверстий от 12 до 40мм при большом объеме работ.

Арт.	Диаметр, мм	Рабочая длина, мм	Общая длина, мм	EAN-13
647-802	12	200	340	4680014647802
647-819	12	400	540	4680014647819
647-826	14	200	340	4680014647826
647-833	14	400	540	4680014647833
647-840	16	200	340	4680014647840
647-857	16	400	540	4680014647857
647-864	18	200	340	4680014647864
647-871	18	400	540	4680014647871
647-888	20	200	340	4680014647888
647-895	20	400	540	4680014647895
647-901	20	860	1000	4680014647901
915-701	20	1360	1500	4640027915701
647-925	22	200	340	4680014647925
647-932	22	400	540	4680014647932
647-949	25	400	540	4680014647949
647-956	25	860	1000	4680014647956
915-718	25	1360	1500	4640027915718
647-970	28	400	540	4680014647970
647-987	30	400	540	4680014647987
647-994	32	400	540	4680014647994
648-007	32	860	1000	4680014648007
915-725	32	1360	1500	4640027915725
648-014	35	400	540	4680014648014
648-021	38	400	540	4680014648021
648-038	40	400	540	4680014648038
648-045	40	860	1000	4680014648045
915-732	40	1360	1500	4640027915732
648-052	45	400	540	4680014648052
648-069	45	860	1000	4680014648069
915-749	45	1360	1500	4640027915749
648-076	52	400	540	4680014648076
648-083	52	860	1000	4680014648083



ПРАКТИКА Буры проломные SDS-max

серия
ЭКСПЕРТ

Арт.	Диаметр, мм	Рабочая длина, мм	Общая длина, мм	EAN-13
243-745	45	450	600	4640018243745
243-752	45	850	1000	4640018243752
243-769	55	450	600	4640018243769
243-776	55	850	1000	4640018243776
243-783	68	450	600	4640018243783
243-790	68	850	1000	4640018243790
243-806	80	450	600	4640018243806
243-813	80	850	1000	4640018243813



ПРАКТИКА Зубила SDS-plus. Пикообразные

серия
ПРОФИ

Вспомогательные инструменты для трехрежимного перфоратора.

Острое пикообразное зубило для разрушения кирпичной кладки, выдалбливания мелких проемов, отверстий под монтажные коробки.

Арт.	Наименование	Общая длина, мм	Ширина рабочей части, мм	EAN-13
034-144	Зубило пикообразное	250		4607074034144
243-820	Зубило пикообразное	400		4640018243820



ПРАКТИКА Зубила SDS-plus. Плоские

серия
ПРОФИ

Вспомогательные инструменты для трехрежимного перфоратора.

Плоское зубило для выравнивания поверхности, выбивания материала из предварительно прорезанной штробы.

Арт.	Наименование	Общая длина, мм	Ширина рабочей части, мм	EAN-13
034-120	Зубило плоское	250	20	4607074034120
243-837	Зубило плоское	400	20	4640018243837



ПРАКТИКА Зубило SDS-plus. Плоское со специальной заточкой

серия
ЭКСПЕРТ

Арт.	Наименование	Общая длина, мм	Ширина рабочей части, мм	EAN-13
243-844	Зубило плоское (спец. заточка)	250	20	4640018243844



ПРАКТИКА Зубила SDS-plus. Широкие

серия
ПРОФИ

Вспомогательные инструменты для трехрежимного перфоратора.

Широкие зубила для скалывания кафельной плитки, сбивания штукатурки.

Арт.	Наименование	Общая длина, мм	Ширина рабочей части, мм	EAN-13
034-137	Зубило широкое	250	40	4607074034137
773-804	Зубило широкое (с наклоном 10°)	250	40	4630006773804



ПРАКТИКА Зубила SDS-plus. Канавочные

серия
ПРОФИ

Вспомогательные инструменты для трехрежимного перфоратора.

Канавочные зубила для пробивания штроб под электропроводку.

Арт.	Наименование	Общая длина, мм	Ширина рабочей части, мм	EAN-13
034-151	Зубило канавочное	250	22	4607074034151
773-811	Зубило канавочное (с отвалом)	250	22	4630006773811



ПРАКТИКА Зубила SDS-max. Пикообразные

серия
ПРОФИ

Пикообразные зубила для разрушения бетона, кирпичной кладки, выдалбливания проемов.

Арт.	Наименование	Общая длина, мм	Ширина рабочей части, мм	EAN-13
035-219	Зубило пикообразное	300		4607074035219
035-202	Зубило пикообразное	400		4607074035202
035-196	Зубило пикообразное	600		4607074035196



ПРАКТИКА Зубила X-Тип SDS-max. Пикообразные

серия
ЭКСПЕРТ

Пикообразные острые зубила с заточкой X-Тип для наиболее производительного разрушения бетона, кирпичной кладки, выдалбливания проемов.

Арт.	Наименование	Общая длина, мм	Рабочая часть, мм	EAN-13
773-705	Зубило X-Тип	300	самозатачивающаяся	4630006773705
773-712	Зубило X-Тип	400	самозатачивающаяся	4630006773712
773-729	Зубило X-Тип	600	самозатачивающаяся	4630006773729



Заточка X-Тес



ПРАКТИКА Зубила SDS-max. Плоские

серия
ПРОФИ

Арт.	Наименование	Общая длина, мм	Ширина рабочей части, мм	EAN-13
Плоские зубила для выравнивания поверхности, выбивания материала из предварительно прорезанной штробы.				
035-233	Зубило плоское	300	25	4607074035233
035-226	Зубило плоское	400	25	4607074035226
035-257	Зубило плоское	600	25	4607074035257
Широкие зубила для скалывания плитки, сбивания штукатурки, выравнивания поверхности.				
773-835	Зубило широкое (с наклоном 10°)	300	50	4630006773835
035-240	Зубило широкое	400	50	4607074035240
773-828	Зубило широкое	400	75	4630006773828



ПРАКТИКА Зубила SDS-max. Канавочные

серия
ПРОФИ

Канавочные зубила для пробивания штроб под электропроводку.

Арт.	Наименование	Общая длина, мм	Ширина рабочей части, мм	EAN-13
034-830	Зубило канавочное	300	26	4607074034830
773-842	Зубило канавочное (с отвалом)	340	26	4630006773842



ПРАКТИКА Зубила SDS-max со специальной заточкой

серия
ЭКСПЕРТ

Арт.	Наименование	Общая длина, мм	Ширина рабочей части, мм	EAN-13
243-851	Зубило плоское (спец. заточка)	280	25	4640018243851
243-868	Зубило плоское (спец. заточка)	400	25	4640018243868
243-875	Зубило плоское (спец. заточка)	600	25	4640018243875



Симптомы и причины поломок буров

Признак (Фото)	Описание	Причина, устранение
	Твердосплавная напайка сточена или скруглены края. Имеются значительные следы износа тела бура.	Естественный износ. Гарантия: Негарантийный случай.
	Твердосплавная напайка разрушена, часть напайки по-прежнему надежно припаяна к основной части бура. Головная часть бура частично закруглена или повреждена.	Разрушение напайки вызвано попаданием бура в арматуру при сверлении железобетона. Для сверления армированного бетона рекомендуется по возможности использовать алмазные коронки. Гарантия: Негарантийный случай.
	Твердосплавная напайка и тело бура в месте напайки сломаны. Отсутствуют следы припоя там где находилась твердосплавная напайка. Износ головной части бура незначителен.	Заводской брак, некачественная пайка или дефект металла в головной части. Гарантия: Гарантийный случай.
	Твердосплавная напайка полностью отсутствует, не видно никаких остатков напайки на основной части бура	Заводской брак, некачественная пайка. Гарантия: Гарантийный случай.
	Бур сломан в районе спирали. Форма излома неравномерная и не располагается под углом 90° к оси бура.	Чрезмерная нагрузка бур. Чрезмерная нагрузка на изгиб или на кручение. Гарантия: Негарантийный случай.
	Спираль бура забита посторонними материалами: волокна, краска, клей и т.д. что вызывает плохой отвод шлама, перегрев тела. В следствие этого возможен излом бура или чрезмерный износ его тела.	Использовани бура не по назначению. Гарантия: Негарантийный случай.

Симптомы и причины поломок буров

Признак (Фото)	Описание	Причина, устранение
	<p>Твердосплавная напайка сточена или скруглены края. Имеются значительные следы износа тела бура.</p>	<p>Естественный износ. Гарантия: Не гарантийный случай.</p>
	<p>Твердосплавная напайка разрушена, часть напайки по-прежнему надежно припаяна к основной части бура. Головная часть бура частично закруглена или повреждена.</p>	<p>Разрушение напайки вызвано попаданием бура в арматуру при сверлении железобетона. Для сверления армированного бетона рекомендуется по возможности использовать алмазные коронки. Гарантия: Негарантийный случай.</p>
	<p>Твердосплавная напайка и тело бура в месте напайки сломаны. Отсутствуют следы припоя там где находилась твердосплавная напайка. Износ головной части бура незначителен.</p>	<p>Заводской брак, некачественная пайка и (или) дефект металла в головной части. Гарантия: Гарантийный случай.</p>
	<p>Головная часть бура сломана непосредственно под твердосплавной напайкой. Напайка "срезана" под углом 90° к оси бура. Поверхность излома ровная.</p>	<p>Возможен дефект металла в головной части. Гарантия: Гарантийный случай.</p>
	<p>Твердосплавная напайка полностью отделена или отсутствует, не видно никаких остатков напайки на основной части бура</p>	<p>Заводской брак, некачественная пайка. Гарантия: Гарантийный случай.</p>
	<p>Бур сломан в районе спирали. Поверхность излома ровная и находится под углом 90° к продольной оси бура</p>	<p>Возможен дефект металла. Гарантия: Гарантийный случай.</p>

Симптомы и причины поломок твердосплавных коронок

Признак (Фото)	Описание	Причина, устранение
	Твердосплавные напайки закруглены и сточены.	Естественный износ коронки. Гарантия: Негарантийный случай.
	Твердосплавные напайки полностью или частично разрушены, остатки напаяк надежно припаяны к основному материалу.	Использование не по назначению. Разрушение напаяк вызвано попаданием коронки в арматуру при сверлении железобетона. Для сверления армированного бетона используйте алмазные коронки. Гарантия: Негарантийный случай.
	Твердосплавные напайки полностью отсутствуют, нет остатков напаяк в теле коронки. Полностью или частично отсутствуют следы припоя.	Заводской брак, не качественная пайка. Гарантия: Гарантийный случай.
	Излом тела коронки в месте крепления хвостовика. Поверхность излома практически ровная.	Возможен дефект металла. Гарантия: Гарантийный случай.
	Излом тела коронки по линии дна. Поверхность излома практически ровная.	Возможен дефект металла. Гарантия: Гарантийный случай.



Симптомы и причины поломок хвостовиков

Признак (Фото)	Описание	Причина, устранение
	<p>Место излома совпадает с местом расположения клейма маркировки. Угол излома 90° к продольной оси бура.</p>	<p>Слишком глубокое клеймо маркировки. Гарантия: Гарантийный случай.</p>
	<p>Хвостовик скручен.</p>	<p>Деформация хвостовика в следствие перегрузки. Чрезмерная торсионная нагрузка. Гарантия: Негарантийный случай.</p>
	<p>Хвостовик сломан неравномерно. Плоскость излома не перпендикулярна ($\neq 90^\circ$) продольной оси бура.</p>	<p>Чрезмерная нагрузка приходится на хвостовик. Чрезмерная нагрузка на изгиб или на кручение. Гарантия: Негарантийный случай.</p>
	<p>Износ и деформация канавок хвостовика</p>	<p>Изношены направляющие шлицы в патроне перфоратора. Гарантия: Негарантийный случай.</p>
	<p>Ровная поверхность излома, излом расположен под углом 90° к продольной оси бура.</p>	<p>Возможен дефект металла. Гарантия: Гарантийный случай.</p>
	<p>Излом хвостовика по резьбе, ровная поверхность излома, излом расположен под углом 90° к продольной оси хвостовика.</p>	<p>Возможен дефект металла. Гарантия: Гарантийный случай.</p>

ПРАКТИКА Система принадлежностей для перфораторов и отбойных молотков SDS-plus и SDS-max

Перфораторы SDS-plus

- Насадки миксерные SDS-plus 80 - 120 мм
- Смазка для буров
- Буры SDS-plus L = 110-1000 мм Ø = 4-32 мм
- Зубила SDS-plus
- Держатели коронок SDS-plus
- Коронки твердосплавные SDS-plus Ø = 40-82 мм
- Коронки алмазные SDS-plus Ø = 68-82 мм
- Держатели для биметаллических коронок SDS-plus
- Биметаллические коронки
- Сверла винтовые SDS-plus 10 - 40 мм
- Переходники SDS-plus для кулачковых патронов
- Патроны с переходником SDS-plus
- Адаптер для бит SDS-plus

Отбойные молотки SDS-plus

- Смазка для буров
- Зубила SDS-plus

Перфораторы SDS-max

- Смазка для буров
- Буры SDS-max L = 340-1000 мм Ø = 12-40 мм
- Зубила SDS-max L = 300-600 мм
- Коронки твердосплавные SDS-max Ø = 45-120 мм
- Переходник SDS-max / SDS-plus
- Буры SDS-plus

Отбойные молотки SDS-max

- Смазка для буров
- Зубила SDS-max L = 300-600 мм

(812) 942-7-942 www.spb-instrument.ru

Насадки миксерные

(812) 942-7-942 www.spb-instrument.ru



Насадки миксерные ПРАКТИКА

Упаковка. Клипса с евроотверстием

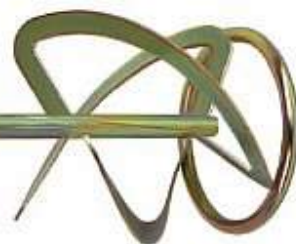

ПРАКТИКА Насадки миксерные оцинкованные для гипсовых и цементных смесей

серия ПРОФИ

Насадки перемешивающие по вертикали вверх с 3-мя рабочими лопастями идеальны для специальных миксеров с шпинделем M14. Для перемешивания тяжелых цементных и гипсовых растворов, плиточного клея в больших объемах.

Арт.	Диаметр, мм	Длина, мм	Посадка	Тип инструмента	EAN-13
779-479	120	600	M14	Миксер	4630006779479
645-723	140	600	M14	Миксер	4680014645723
779-486	160	600	M14	Миксер	4630006779486



ПРАКТИКА Насадки миксерные оцинкованные для гипсовых смесей

серия ПРОФИ

Насадки перемешивающие по вертикали вверх с 2-мя рабочими лопастями для дрелей с высоким крутящим моментом, шуруповертов и перфораторов. Для перемешивания гипсовых растворов, плиточного и обоевого клея.

Арт.	Диаметр, мм	Длина, мм	Посадка	Тип инструмента	EAN-13
779-493	80	400	8 мм шестигранник	Дрель	4630006779493
779-509	100	600	10 мм шестигранник	Дрель	4630006779509
779-516	120	600	10 мм шестигранник	Дрель	4630006779516
779-561	80	400	SDS-plus	Перфоратор	4630006779561
779-578	100	600	SDS-plus	Перфоратор	4630006779578
779-585	120	600	SDS-plus	Перфоратор	4630006779585



ПРАКТИКА Насадки миксерные оцинкованные для гипсовых и цементно-песчаных смесей

серия ПРОФИ

Насадки перемешивающие по вертикали вверх с 2-мя рабочими лопастями для дрелей с высоким крутящим моментом и шуруповертов. Для перемешивания цементно-песчаных и гравийных смесей в небольших объемах.

Арт.	Диаметр, мм	Длина, мм	Посадка	Тип инструмента	EAN-13
645-730	80	400	SDS-plus	Перфоратор	4680014645730
645-747	100	400	SDS-plus	Перфоратор	4680014645747



ПРАКТИКА Насадки миксерные оцинкованные для цементно-песчаных смесей

серия ПРОФИ

Насадки перемешивающие по горизонтали с 4-мя лопастями для дрелей с высоким крутящим моментом и шуруповертов. Для перемешивания цементно-песчаных и гравийных смесей в небольших объемах.

Арт.	Диаметр, мм	Длина, мм	Посадка	Тип инструмента	EAN-13
779-554	100	600	10 мм шестигранник	Дрель	4630006779554



ПРАКТИКА Насадки миксерные металлические для красок и лаков

серия МАСТЕР

Насадки перемешивающие по вертикали вниз с 2-мя рабочими лопастями для дрелей и шуруповертов. Для перемешивания небольших объемов краски, лака.

Арт.	Диаметр, мм	Длина, мм	Посадка	Тип инструмента	EAN-13
779-523	60	400	8 мм шестигранник	Дрель	4630006779523
779-530	80	400	8 мм шестигранник	Дрель	4630006779530
779-547	100	600	10 мм шестигранник	Дрель	4630006779547

Крепежные работы



(812) 942-7-942 www.spb-instrument.ru

**Насадки
отверточные**

Насадки отверточные ПРАКТИКА

Индивидуальная упаковка. Блистер с евроотверстием

серия ЭКСПЕРТ

В упаковке 1 шт.

Магнитные
Проточенная шейка
Насечки ACR
Упрочнение TiN
Упрочнение ТВЧ
Сталь хромванадий-
молибденовая (CrVMo)
Твердость 60-61 HRC



Тип / номер

Наименование

Серия

Хвостовик 1/4"

Магнитные

Длина

Артикул

Арт. 037-015
WWW.PRAKTIKA-RUS.RU

ПРЕМИУМ

серия ПРОФИ

В упаковке 2 шт.

Магнитные
Полированные
Проточенная шейка
Упрочнение ТВЧ
Сталь хромванадиевая (CrV-S2)
Твердость 58-59 HRC



2 шт

Тип / номер

Наименование

Серия

Хвостовик 1/4"

Магнитные

Длина

Артикул

Арт. 035-378
WWW.PRAKTIKA-RUS.RU

СРЕДНИЙ

серия МАСТЕР

В упаковке 3 шт.

Магнитные
Сталь S2
Твердость 56-57 HRC



3 шт

Тип / номер

Наименование

Серия

Хвостовик 1/4"

Магнитные

Длина

Артикул

Арт. 776-263
WWW.PRAKTIKA-RUS.RU

ЭКОНОМ

Насадки отверточные ПРАКТИКА

Групповая упаковка. Пластиковая коробка с евроотверстием



Групповая упаковка. Пластиковая банка



серия
МАСТЕР

ПРАКТИКА Серия «МАСТЕР»

Отверточные насадки ПРАКТИКА серии «Мастер» при невысокой стоимости обладают хорошими рабочими характеристиками для большинства работ где не требуется высокая интенсивность. Имеют простую шестигранную форму. Изготовлены из легированной инструментальной стали S2 твердостью 56-57 HRC. Магнитные свойства позволяют удерживать саморез в любом удобном положении.



Тип: Phillips (PH)



ПРАКТИКА Насадки отверточные Phillips
Магнитные

серия
МАСТЕР

Шурупы с крестообразным шлицем Phillips наиболее распространены на рынке благодаря простой технологии изготовления и удобству работы при средней длине шурупа (40-60 мм), что позволяет их массово применять при монтаже гипсокартона, сборке деревянных и легких металлических конструкций. Именно поэтому к данному типу насадок профессионалы предъявляют наиболее высокие требования.

Арт.	Тип-номер	Длина, мм	Количество в упаковке, шт	EAN-13
776-225	PH 1	25	3	4630006776225
776-232	PH 2	25	3	4630006776232
776-249	PH 3	25	3	4630006776249
776-287	PH 1	50	3	4630006776287
776-294	PH 2	50	3	4630006776294
776-300	PH 3	50	3	4630006776300

Тип: Pozidriv® (PZ)



ПРАКТИКА Насадки отверточные Pozidriv®
Магнитные

серия
МАСТЕР

Шурупы с крестообразным шлицем Pozidriv® являются развитием шлица Phillips. Благодаря четырем дополнительным малым опорным поверхностям поддерживается равномерное распределение усилий при заворачивании, что позволяет поддерживать более высокие крутящие моменты. Насадки Pozidriv® лучше держатся в шлице шурупа, поэтому ими удобно работать как с очень маленькими саморезами, например при сборке мебели, так и с длинными и толстыми шурупами при установке дверных и оконных коробок, сборке массивных конструкций из дерева.

Арт.	Тип-номер	Длина, мм	Количество в упаковке, шт	EAN-13
776-256	PZ 1	25	3	4630006776256
776-263	PZ 2	25	3	4630006776263
776-270	PZ 3	25	3	4630006776270
776-317	PZ 1	50	3	4630006776317
776-324	PZ 2	50	3	4630006776324
776-331	PZ 3	50	3	4630006776331



ПРАКТИКА Насадки отверточные
двусторонние. Магнитные

серия
МАСТЕР

Популярные комбинации насадок с крестообразным и плоским шлицем для экономии времени при их замене. Наиболее удобны при интенсивном заворачивании большого количества шурупов одного-двух типов.

Арт.	Тип-номер	Длина, мм	Количество в упаковке, шт	EAN-13
776-348	PH2 - PZ2	50	3	4630006776348
776-355	PH2 - PH2	50	3	4630006776355
776-362	PH2 - PZ2 PH2 - PH1 PH2 - SL 0,5x5	50	3	4630006776362

ПРАКТИКА Серия «ПРОФИ»

 серия
ПРОФИ

Тип: Phillips (PH)



Тип: Phillips (PH)



Тип: Tri-Wing (TW)



Отверточные насадки ПРАКТИКА серии «Профи» предназначены для профессионального использования. Изготовлены из легированной хромванадиевой стали (CrV-S2) с поверхностным упрочнением до твердости 58-59 HRC токами высокой частоты (ТВЧ). Имеют проточенную головную часть для работы в узких местах. Точная форма рабочей части обеспечивает идеальную фиксацию в шлицах самореза. Боковая поверхность отполирована. Магнитные свойства позволяют удерживать саморез в любом удобном положении.

ПРАКТИКА Насадки отверточные Phillips.
 Магнитные

 серия
ПРОФИ

Шурупы с крестообразным шлицем Phillips наиболее распространены на рынке благодаря простой технологии изготовления и удобству работы при средней длине шурупа (40-60 мм), что позволяет их массово применять при монтаже гипсокартона, сборке деревянных и легких металлических конструкций. Именно поэтому к данному типу насадок профессионалы предъявляют наиболее высокие требования.

Арт.	Тип-номер	Длина, мм	Количество в упаковке, шт	EAN-13
776-379	PH-0	25	2	4630006776379
035-561	PH-1	25	2	4607074035561
035-578	PH-2	25	2	4607074035578
035-592	PH-3	25	2	4607074035592
776-423	PH-0	50	2	4630006776423
035-707	PH-1	50	2	4607074035707
035-714	PH-2	50	2	4607074035714
035-721	PH-3	50	2	4607074035721
036-575	PH-2	110	1	4607074036575
776-577	PH-2	150	1	4630006776577
групповая упаковка				
036-612	PH-1	25	20	4607074036612
035-585	PH-2	25	20	4607074035585
776-591	PH-2	25	100	4630006776591
036-629	PH-3	25	20	4607074036629
036-698	PH-1	50	10	4607074036698
036-704	PH-2	50	10	4607074036704
776-614	PH-2	50	50	4630006776614
036-711	PH-3	50	10	4607074036711
036-759	PH-2	110	5	4607074036759

ПРАКТИКА Насадки отверточные с ограничителем глубины завинчивания. Магнитные

 серия
ПРОФИ

При работе аккумуляторными и сетевыми дрелями, не имеющими специальных ограничителей по глубине завинчивания, часто происходит чрезмерное утапливание головки шурупа. При монтаже ГКЛ это приводит к существенному ослаблению крепления листа, или порче деревянной поверхности при работе с мягкой древесиной. При отсутствии шуруповерта с муфтой расщепления оптимально использовать насадки с ограничителем завинчивания саморезов заподлицо с поверхностью. При этом даже пользователь с наибольшим опытом работы сэкономит много времени при массовом завинчивании шурупов. Также существенно повышается качество и внешний вид соединения.

Арт.	Тип-номер	Длина, мм	Количество в упаковке, шт	EAN-13
031-228	PH-2	25	2	4607074031228
648-304	PH-2	25	50	4680014648304
776-539	PH-2	50	2	4630006776539
648-373	PH-2	50	25	4680014648373

ПРАКТИКА Насадки отверточные Tri-Wing.
 Магнитные

 серия
ПРОФИ

Винты с шлицем Tri-Wing применяются в аэрокосмической промышленности и при изготовлении различных электронных устройств, бытовой техники, игровых приставок, электроинструментов, насосов и другого оборудования в целях затруднения разборки вне специализированных сервисных центров, а также при монтаже техники в общественных местах в антивандальных целях.

Арт.	Тип-номер	Длина, мм	Количество в упаковке, шт	EAN-13
	Tri-Wing-2	25	2	
	Tri-Wing-2	50	2	
	Tri-Wing-2	100	1	

Тип: Pozidriv® (PZ)



ПРАКТИКА Насадки отверточные Pozidriv®
Магнитные

серия
ПРОФИ

Шурупы с крестообразным шлицем Pozidriv® являются развитием шлица Phillips. Благодаря четырем дополнительным малым опорным поверхностям поддерживается равномерное распределение усилий при заворачивании, что позволяет поддерживать более высокие крутящие моменты. Насадки Pozidriv® лучше держатся в шлице шурупа, поэтому ими удобно работать как с очень маленькими саморезами, например при сборке мебели, так и с длинными и толстыми шурупами при установке дверных и оконных коробок, сборке массивных конструкций из дерева.

Арт.	Тип-номер	Длина, мм	Количество в упаковке, шт	EAN-13
035-608	PZ-1	25	2	4607074035608
035-615	PZ-2	25	2	4607074035615
035-639	PZ-3	25	2	4607074035639
035-738	PZ-1	50	2	4607074035738
035-745	PZ-2	50	2	4607074035745
035-752	PZ-3	50	2	4607074035752
036-582	PZ-2	110	1	4607074036582
776-584	PZ-2	150	1	4630006776584
групповая упаковка				
036-636	PZ-1	25	20	4607074036636
035-622	PZ-2	25	20	4607074035622
776-607	PZ-2	25	100	4630006776607
036-643	PZ-3	25	20	4607074036643
036-728	PZ-1	50	10	4607074036728
036-735	PZ-2	50	10	4607074036735
776-621	PZ-2	50	50	4630006776621
036-742	PZ-3	50	10	4607074036742
036-766	PZ-2	110	5	4607074036766

Тип: Плоский шлиц (SL)



ПРАКТИКА Насадки отверточные плоские.
Магнитные

серия
ПРОФИ

Насадки наиболее простой конструкции для крепежа с плоским шлицем. Хорошо подходят для мелких монтажных работ.

Арт.	Тип-размер, мм	Длина, мм	Количество в упаковке, шт	EAN-13
034-854	SL 0,5x4	25	2	4607074034854
	SL 0,6x4,5	25	2	
034-878	SL 0,8x5,5	25	2	4607074034878
	SL 1,2x6,5	25	2	
776-515	SL 0,5x4	50	2	4630006776515
776-522	SL 0,8x5,5	50	2	4630006776522
групповая упаковка				
034-892	SL 0,5x4	25	20	4607074034892
034-908	SL 0,8x5,5	25	20	4607074034908

Тип: HEX
(внутренний шестигранник)



ПРАКТИКА Насадки отверточные
шестигранные. Магнитные

серия
ПРОФИ

Насадки шестигранного профиля также хорошо передают крутящий момент без давления на винт (шуруп), что исключает повреждение резьбы винта или заготовки. Использование данного типа характерно для точной сборки мебели, узлов и деталей машин с минимальной затратой усилий работающего.

Арт.	Тип-номер	Длина, мм	Количество в упаковке, шт	EAN-13
	Hex 3	25	2	
035-677	Hex 4	25	2	4607074035677
	Hex 5	25	2	
	Hex 6	25	2	
	Hex 8	25	2	
776-508	Hex 4	50	2	4630006776508
групповая упаковка				
036-681	Hex 4	25	20	4607074036681

Тип: TORX (Т-звездочка)



Тип: TAMPER TORX (Т-звездочка "с секретом")

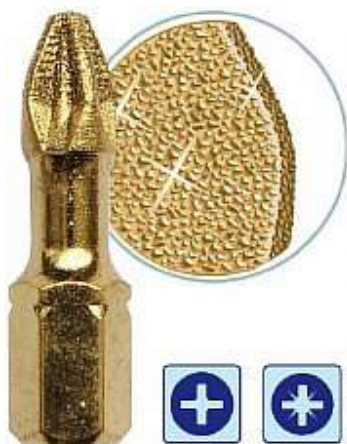

ПРАКТИКА Насадки отверточные Torx®

Магнитные

серия
ПРОФИ

Благодаря точному звездобразному профилю насадки хорошо передают крутящий момент без давления на винт (шуруп), что позволяет оптимально использовать данный тип винтов для ответственных, точных соединений деталей машин, приборов, бытовой техники.

Арт.	Тип-номер	Длина, мм	Количество в упаковке, шт	EAN-13
	T-8	25	2	
776-386	T-10 Tamper	25	2	4630006776386
035-646	T-15	25	2	4607074035646
035-653	T-20	25	2	4607074035653
035-660	T-25	25	2	4607074035660
776-393	T-27 Tamper	25	2	4630006776393
776-409	T-30 Tamper	25	2	4630006776409
776-416	T-40 Tamper	25	2	4630006776416
776-430	T-10 Tamper	50	2	4630006776430
776-447	T-15 Tamper	50	2	4630006776447
776-454	T-20 Tamper	50	2	4630006776454
776-461	T-25 Tamper	50	2	4630006776461
776-478	T-27 Tamper	50	2	4630006776478
776-485	T-30 Tamper	50	2	4630006776485
776-492	T-40 Tamper	50	2	4630006776492
групповая упаковка				
036-650	T-15 Tamper	25	20	4607074036650
036-667	T-20 Tamper	25	20	4607074036667
036-674	T-25 Tamper	25	20	4607074036674
641-442	T-30 Tamper	25	20	4680014641442

ПРАКТИКА Насадки отверточные

двусторонние. Магнитные

серия
ПРОФИ

Популярные комбинации насадок для экономии времени при их замене. Наиболее удобны при интенсивном заворачивании большого количества шурупов одного-двух типов.

Арт.	Тип-номер	Длина, мм	Количество в упаковке, шт	EAN-13
035-769	PH2 - PH2	60	2	4607074035769
035-776	PH2 - PZ2	60	2	4607074035776
776-546	PH2 - SL 0,5x4	60	2	4630006776546
776-553	PH2 - PH2	110	1	4630006776553
776-560	PH2 - PZ2	110	1	4630006776560
групповая упаковка				
036-803	PH2 - PH2	50	10	4607074036803
036-810	PH2 - PZ2	50	10	4607074036810
776-638	PH2 - PH2	50	50	4630006776638

ПРАКТИКА Насадки отверточные Phillips

с алмазным напылением. Магнитные

серия
ЭКСПЕРТ

Имеют специальное алмазное напыление для лучшего удержания в шлице самореза.

Арт.	Тип-номер	Длина, мм	Кол-во в упаковке, шт	EAN-13
776-645	PH-2	25	1	4630006776645
776-669	PH-2	50	1	4630006776669

ПРАКТИКА Насадки отверточные Pozidriv®

с алмазным напылением. Магнитные

серия
ЭКСПЕРТ

Имеют специальное алмазное напыление для лучшего удержания в шлице самореза.

Арт.	Тип-номер	Длина, мм	Кол-во в упаковке, шт	EAN-13
776-652	PZ-2	25	1	4630006776652
776-676	PZ-2	50	1	4630006776676

серия
ЭКСПЕРТ



Тип: Phillips (PH)



ПРАКТИКА Серия "ЭКСПЕРТ"

Отверточные насадки ПРАКТИКА серии «Эксперт» идеально подходят для профессионального применения. Улучшенная геометрия позволяет наиболее четко фиксировать насадку в шлице самореза, сводя до минимума вероятность срыва, что существенно увеличивает ресурс насадки и не повреждает шлицы и поверхность материала. Дополнительно для улучшения сцепления со шлицем при закручивании длинных саморезов на рабочую часть насадки нанесены специальные насечки (ACR) увеличивающие поверхность сцепления. Специальная хромванадиймолибденовая сталь (CrVMo) и температурная обработка токами высокой частоты (ТВЧ) обеспечивают наибольшую поверхностную твердость 60-61 HRC в сочетании с достаточной вязкостью острия насадки, что полностью исключает, как одновременное сворачивание насадки, так и ее излом. Покрытие нитридом титана (TiN) обеспечивает дополнительное упрочнение поверхности рабочей части насадки. Магнитные свойства позволяют удерживать саморез в любом удобном положении.

ПРАКТИКА Насадки отверточные Phillips.
Магнитные

серия
ЭКСПЕРТ

Арт.	Тип-номер	Длина, мм	Кол-во в упаковке, шт	EAN-13
037-008	PH-1	25	1	4607074037008
037-015	PH-2	25	1	4607074037015
037-022	PH-3	25	1	4607074037022
037-060	PH-1	50	1	4607074037060
037-077	PH-2	50	1	4607074037077
037-084	PH-3	50	1	4607074037084
034-915	PH-2	110	1	4607074034915
групповая упаковка				
036-865	PH-1	25	20	4607074036865
036-872	PH-2	25	20	4607074036872
036-889	PH-3	25	20	4607074036889
036-926	PH-1	50	10	4607074036926
036-933	PH-2	50	10	4607074036933
036-940	PH-3	50	10	4607074036940
034-939	PH-2	110	5	4607074034939

ПРАКТИКА Насадки отверточные
Pozidriv® Магнитные

серия
ЭКСПЕРТ

Тип: Pozidriv® (PZ)



Арт.	Тип-номер	Длина, мм	Кол-во в упаковке, шт	EAN-13
037-039	PZ-1	25	1	4607074037039
037-046	PZ-2	25	1	4607074037046
037-053	PZ-3	25	1	4607074037053
037-091	PZ-1	50	1	4607074037091
037-107	PZ-2	50	1	4607074037107
037-114	PZ-3	50	1	4607074037114
034-922	PZ-2	110	1	4607074034922
групповая упаковка				
036-896	PZ-1	25	20	4607074036896
036-902	PZ-2	25	20	4607074036902
036-919	PZ-3	25	20	4607074036919
036-957	PZ-1	50	10	4607074036957
036-964	PZ-2	50	10	4607074036964
036-971	PZ-3	50	10	4607074036971
034-946	PZ-2	110	5	4607074034946

ПРАКТИКА Насадки отверточные двусторонние.
Магнитные

серия
ЭКСПЕРТ



Арт.	Тип-номер	Длина, мм	Кол-во в упаковке, шт	EAN-13
037-121	PH2-PH2	65	1	4607074037121
037-138	PH2-PZ2	65	1	4607074037138
групповая упаковка				
036-988	PH2-PH2	65	10	4607074036988
036-995	PH2-PZ2	65	10	4607074036995

Насадки торсионные ПРАКТИКА



Торсионные насадки предназначены для наиболее тяжелых условий. Применяются в работах, где резко возрастает крутящий момент (проявляется так называемый «Жесткий момент»). Например, при закручивании металлических деталей, листов, откручивании заржавевших соединений, а также при использовании ударных гайковертов.

Тип: Phillips (PH)



ПРАКТИКА Насадки отверточные торсионные Phillips. Магнитные

серия
ЭКСПЕРТ

Арт.	Тип-номер	Длина, мм	Кол-во в упаковке, шт	EAN-13
	PH-2	25	1	
	PH-2	25	20	
	PH-2	50	1	
	PH-3	50	20	

Тип: Phillips (PH)



ПРАКТИКА Насадки отверточные двусторонние торсионные. Магнитные

серия
ЭКСПЕРТ

Арт.	Тип-номер	Длина, мм	Кол-во в упаковке, шт	EAN-13
	PH2 - PH2	65	1	
	PH2 - PZ2	65	1	
	PZ2 - PZ2	65	1	



Торсион (от франц. *torsion* - скручивание, кручение), стержень работающий на кручение, выполняющий функции пружины (БСЭ).
Особенно ярко торсионный эффект проявляется при попытке открутить сильно корродированное соединение или достаточно длинную шпильку.



ПРАКТИКА Удлинитель магнитные составные

серия
МАСТЕР

Универсальные магнитные держатели для быстрой смены насадок без применения монтажного инструмента. Недорогие держатели составной конструкции для работ не требующих высокого крутящего момента, наиболее удобны при использовании шуруповертов малой и средней мощности при работе с деревянными конструкциями. Держатель SDS-plus позволяет использовать перфоратор для заворачивания шурупов.

Арт.	Тип хвостовика/ конструкция	Длина, мм	Количество в упаковке, шт	EAN-13
036-599	Hex 1/4", составная	60	1	4607074036599
036-773	Hex 1/4", составная	60	25	4607074036773
773-040	Hex 1/4", составная	75	1	4630006773040
773-057	Hex 1/4", составная	100	1	4630006773057
775-167	SDS-plus, составная	75	1	4630006775167



ПРАКТИКА Удлинитель магнитные цельнолитые

серия
ПРОФИ

Цельные литые держатели отличаются повышенной сопротивляемостью на скручивание и очень удобны при различных условиях использования от завинчивания небольших шурупов в дерево до работы с металлом.

Арт.	Тип хвостовика/ конструкция	Длина, мм	Количество в упаковке, шт	EAN-13
036-605	Hex 1/4", цельнолитая	60	1	4607074036605
036-780	Hex 1/4", цельнолитая	60	25	4607074036780
773-064	Hex 1/4", цельнолитая	75	1	4630006773064
773-071	Hex 1/4", цельнолитая	100	1	4630006773071
773-088	Hex 1/4", с фиксатором	60	1	4630006773088



ПРАКТИКА Держатели головок.

серия
МАСТЕР

Держатели предназначены для быстрой смены головок с посадкой внутренней квадрат при работе шуруповертом. Изготовлены из высококачественной инструментальной стали твердостью HRC48-52 с фиксацией головки шариком.

Арт.	Тип хвостовика/ конструкция	Тип головки	Длина, мм	Количество в упаковке, шт	EAN-13
776-690	Hex 1/4", цельная	квадрат 1/4"	65	1	4630006776690
776-706	Hex 1/4", цельная	квадрат 3/8"	65	1	4630006776706
776-713	Hex 1/4", цельная	квадрат 1/2"	75	1	4630006776713



ПРАКТИКА Набор головок внутренних шестигранных

серия
МАСТЕР

Набор головок торцевых предназначен для использования совместно с шуруповертом для откручивания и закручивания саморезов и винтов с шестигранными головками. Головки изготовлены из хромванадиевой стали. Хвостовик - 1/4" шестигранный. Не для ударных нагрузок.

Арт.	Состав набора	Длина, мм	Количество, шт	EAN-13
775-709	Головки: 5мм, 6мм, 7мм, 8мм, 9мм, 10мм, 11мм, 13мм	35	8	4630006775709



Арт. 775-709
WWW.PRAKTIKA-TOOL.RU

**ПРАКТИКА** Головки магнитные
внутренние шестигранныесерия
ПРОФИ

Головки торцевые предназначены для завинчивания / отвинчивания винтов и саморезов с головкой шестигранной формы. Оптимально подходят для работы с наиболее популярными винтами с метрической резьбой и наружной шестигранной головкой, а также длинными шурупами и кровельными саморезами. Изготовлены из высококачественной легированной инструментальной стали. Встроенный мощный неодимовый магнит надежно удерживает саморез во время работы. Хвостовик - шестигранный 1/4".

Арт.	Тип хвостовика/конструкция	Размер головки, мм	Для резьбы, мм	Длина, мм	Кол-во в упаковке, шт	EAN-13
		5,5	M3			
		7	M4			
035-134	Hex 1/4", цельная	8	M5	65	1	4607074035134
035-141	Hex 1/4", цельная	10	M6	65	1	4607074035141
035-158	Hex 1/4", цельная	12		65	1	4607074035158
035-165	Hex 1/4", цельная	13	M8	65	1	4607074035165



Арт. 640-414

Наборы для извлечения шпилек, болтов, саморезов **ПРАКТИКА****ПРАКТИКА** Набор экстракторов для извлечения болтов, шпилек 5 шт.серия
ЭКСПЕРТ

Экстракторы конические изготовлены из высококачественной легированной инструментальной стали. Предназначены для извлечения поврежденных шпилек, винтов, болтов, саморезов. Хвостовик 4-х гранный под вороток для метчиков (стр. 162).

Арт.	Тип хвостовика	Размеры пилотных отверстий, мм	Количество насадок в наборе	EAN-13
640-414	Квадрат	2,2, 3,0, 3,3, 5,0, 6,5	5 шт	4680014640414

Порядок использования:



- Просверлите пилотное отверстие глубиной в несколько миллиметров сверлом подходящего диаметра в центре поврежденного винта.
- Вставьте в отверстие экстрактор, слегка нажмите на него и плавно поворачивайте его против часовой стрелки вместе с поврежденным винтом.
- Не прилагайте чрезмерных усилий.

ПРАКТИКА Набор для извлечения саморезов 5 шт.серия
ЭКСПЕРТ

Набор предназначен для извлечения саморезов и винтов с поврежденными внутренними шлицами. Особая форма и специальные насечки значительно увеличивают фиксацию рабочей части насадки в сорванных шлицах Philips, Pozidriv, Hex, Torx и многих других видов. Используйте совместно с реверсивной дрелью с изменяемым числом оборотов или шуруповертом.

Подберите насадку наиболее подходящую под размер головки самореза. Вставьте насадку в патрон дрели или 1/4" магнитный держатель. Установите на дрели направление вращения против часовой стрелки. Поместите головку насадки точно в центр поврежденной головки самореза. Сильно прижмите насадку к головке самореза. Приложите усилие по направлению оси самореза. Включите дрель или шуруповерт на самых малых оборотах. Иногда может потребоваться значительное усилие для прижима насадки к головке самореза. Так же попробуйте сменить угол приложения силы на 5-10° по отношению к оси самореза.

Арт.	Тип хвостовика	Количество насадок в наборе	EAN-13
775-495	Hex 1/4"	5 шт	4630006775495



Арт. 775-495

Наборы отверточных насадок ПРАКТИКА

Упаковка. Пластиковая коробка в блистере с евроотвертием



Кассета Rose Plastic (Германия) с евроотвертием



Блистер с евроотвертием



серия
ПРОФИ

Арт. 036-490



Арт. 036-506



Арт. 036-513



Арт. 036-520

ПРАКТИКА Наборы отверточных насадок

В пластиковых кассетах Rose-Plastic (Германия)

Арт.	Состав набора	Количество единиц	EAN-13
036-490	PH1; PH2; PH3; PZ1; PZ2; PZ3 - 25мм, магнитный держатель	7	4607074036490
036-506	PH1; PH2; PH3; PZ1; PZ2; SL-0,6x4,5; SL-1,2x6,5 - 25мм, магнитный держатель	7	4607074036506
036-513	PH1; PH2; PH3; PZ1; PZ2; PZ3; SL-0,6x4,5; SL-1,2x6,5; T15; T20; T25 - 25мм, магнитный держатель	12	4607074036513
036-520	PH0; PH1; PH2; PH3; PZ0; PZ1; PZ2; PZ3 - 25мм, магнитный держатель	31	4607074036520
	T8; T10; T15; T20; T25; T27; T30; T40 - 25мм	Hex 2; 2,5; 3; 4; 5; 6; 8 - 25мм	SL 0,5x3,0; 0,5x4,0; 0,6x4,5; 0,8x5,5; 1,2x6,5; 1,2x8,0; 1,6x8,0

В блистере

Арт.	Состав набора	Количество единиц	EAN-13
036-537	PH1; PH2; PH3; PZ1; PZ2; PZ3 - 25мм	6	4607074036537
036-544	PH2; PZ2; - 25мм, PH2; PZ2; - 50мм	4	4607074036544
036-551	PH1; PH2; PH3; PZ1; PZ2; SL-0,6x4,5; SL-1,2x6,5 - 25мм	6	4607074036551
036-568	PH1; PH2; PH3; SL-0,6x4,5; SL 0,8x5,5; SL-1,2x6,5 - 25мм	6	4607074036568



Арт. 036-537



Арт. 036-544



Арт. 036-551



Арт. 036-568





Арт. 777-499

ПРАКТИКА Набор отверточных насадок 42 шт.

серия
ПРОФИ

Тип-номер	L = 25 мм		Арт. 777-499
⊕ Phillips	PH: 0, 1, 2, 3, 4		
⊕ Pozidriv	PZ: 0, 1, 2, 3		
⊖ Шлицевая	SL: 3, 4, 4.5, 5, 6, 6.5, 7, 8		
⊗ Torx	Torx: 6, 7, 8, 9		
⊗ Tamper Torx	TTorx: 10, 15, 20, 25, 27, 30, 40		
⊕ Tri-Wing	TW: 1, 2, 3, 4		
⊖ Шестигранная	HEX: 1.5, 2, 2.5, 3, 4, 5, 6, 8		EAN-13
⊕ ⊖ Держатель головок	1 шт.		4630006777499

В состав набора входит - Удлинитель с фиксатором.



Арт. 777-505

ПРАКТИКА Набор отверточных насадок 10 шт.

серия
ПРОФИ

Тип-номер	L = 100 мм		Арт. 777-505
⊕ Phillips	PH2		
⊕ Pozidriv	PZ2		
⊖ Шлицевая	SL5		
⊗ Tamper Torx	Torx: 15, 20, 25, 27, 30		EAN-13
⊕ Tri-Wing	TW2		4630006777505

В состав набора входит - Удлинитель 75 мм.



Арт. 779-004

ПРАКТИКА Набор отверточных насадок 35 шт.

серия
ПРОФИ

Тип-номер	L = 25 мм	L = 50 мм	Арт. 779-004
⊕ Phillips	PH: 0, 1, 2, 3	PH: 1, 2	
⊕ Pozidriv	PZ: 1, 2, 3	PZ2	
⊖ Шлицевая	SL: 3, 4, 4.5	SL: 5, 6	
⊗ Tamper Torx	TTorx: 10, 15, 20, 25, 27, 30, 40	TTorx: 8, 10, 15, 20, 25	
⊕ Tri-Wing		TW2	
⊖ Шестигранная	HEX: 2, 2.5, 3, 4, 5		EAN-13
⊕ ⊖ Держатель головок	1 шт.		4630006779004

В состав набора входит - Удлинитель 60 мм.



Арт. 640-407

ПРАКТИКА Набор отверточных насадок 25 шт.

серия
ПРОФИ

Тип-номер	L = 25 мм	L = 50 мм	Арт. 640-407
⊗ Tamper Torx	TTorx: 20, 25, 27, 30, 40	TTorx: 8, 10, 15	
⊖ Pin in HEX	PHEX: 4, 5, 6		
⊖ Spanner		S: 4, 6, 8, 10	
⊕ Torq set		Ts: 6, 8, 10	EAN-13
⊕ Tri-Wing		TW: 1, 2, 3	4680014640407

В состав набора входит - Удлинитель 60 мм.

(812) 942-7-942 www.spb-instrument.ru

Наборы для точных работ ПРАКТИКА





Идеальные компактные наборы специальных отверток с посадкой 4 мм для ремонта компьютерной и мелкой бытовой техники, мобильных телефонов, часов.



Арт. 774-511

ПРАКТИКА Наборы бит для точных работ 21 шт.

серия ПРОФИ





Отверточные насадки			Дополнительные аксессуары		Арт. 774-511
	Phillips	4 шт	Удлинитель	1 шт	
	Pozidriv	2 шт	Отвертка	1 шт	
	Шлицевая	4 шт			
	Torx	5 шт			
	Шестигранная	4 шт			
					EAN-13
					4630006774511



Арт. 774-528

ПРАКТИКА Наборы бит для точных работ 32 шт.

серия ПРОФИ



Отверточные насадки			Дополнительные аксессуары		Арт. 774-528
	Phillips	5 шт	Удлинитель	1 шт	
	Pozidriv	3 шт	Отвертка	1 шт	
	Шлицевая	7 шт			
	Torx	9 шт			
	Шестигранная	6 шт			
					EAN-13
					4630006774528



Арт. 774-535

ПРАКТИКА Наборы бит для точных работ 33 шт.

серия ПРОФИ

Отверточные насадки			Дополнительные аксессуары		Арт. 774-535
	Phillips	4 шт	Гибкий удлинитель	1 шт	
	Pozidriv	2 шт	Увеличительное стекло	1 шт	
	Шлицевая	7 шт	Отвертка	1 шт	
	Torx	9 шт			
	Шестигранная	8 шт			
					EAN-13
					4630006774535



Арт. 774-511



Арт. 774-528



Арт. 774-535



Арт. 775-150

ПРАКТИКА Набор для точных работ 4 шт.

серия Сделай Сам

Отверточные насадки			Дополнительные аксессуары		Арт. 775-150
	Phillips	2 шт	Отвертка	1 шт	EAN-13
	Шлицевая	2 шт	Защитный колпачок	1 шт	4630006775150

Степлеры и скобы

(812) 942-7-942 www.spb-instrument.ru



Степлеры ПРАКТИКА

Упаковка. Блистер с евроотверстием



Регулировка силы забивания



Арт. 775-730



Арт. 775-747

ПРАКТИКА Степлеры. Тип 53

серия МАСТЕР

Степлеры предназначены для забивания скоб и шпилек в дерево, фанеру, ДСП. Тонкие скобы Тип 53 являются универсальным и наиболее распространенным крепежным средством при выполнении таких работ как скрепление деревянных реек, прибивание ткани мягкой мебели, картона, полистилена, крепление проволочных сеток.

Данные степлеры отличаются повышенной точностью изготовления деталей ударного механизма.

Степлер (Арт. 775-730) имеет спиральную боевую пружину с регулировкой силы удара для работы с твердыми и мягкими материалами и обрешиненную рукоятку для более удобной работы.

Характеристики	Арт. 775-730	Арт. 775-747
Материал корпуса	Сталь	Сталь
Тип боевой пружины	Спиральная	
Регулировка силы забивания*	Есть	Нет
Тип скобы	Тип 53	Тип 53
Высота скобы, мм	4 - 14	4 - 8
Длина короны, мм	11,3	11,3
Ширина короны, мм	0,7	0,7
EAN-13	4630006775730	4630006775747



*Регулировка силы забивания позволяет изменять глубину забивания скобы. Это важно при работе с материалами разной плотности

ПРАКТИКА Степлеры с цилиндрическими спиральными боевыми пружинами

Работа самовзводного ударного механизма

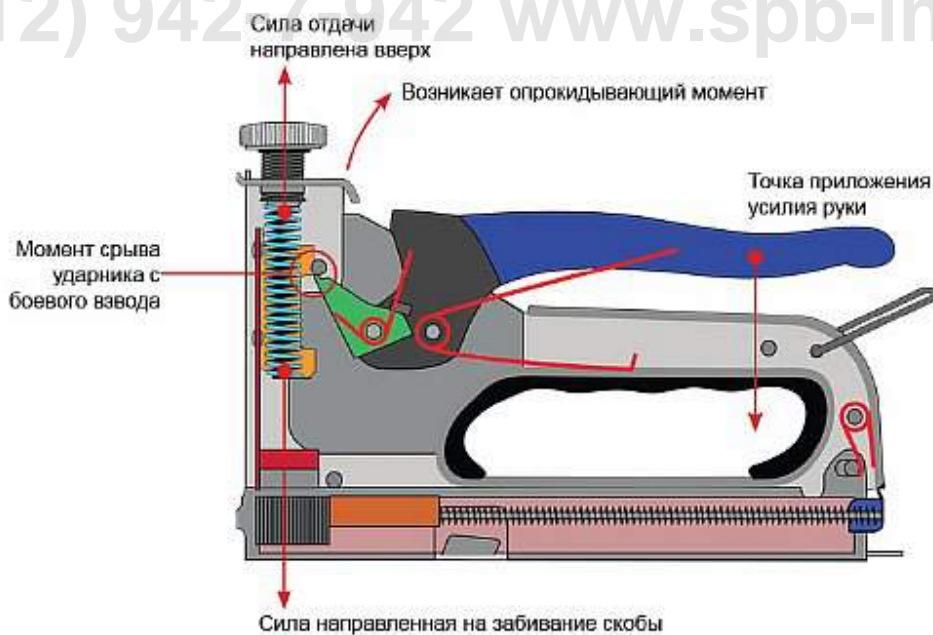
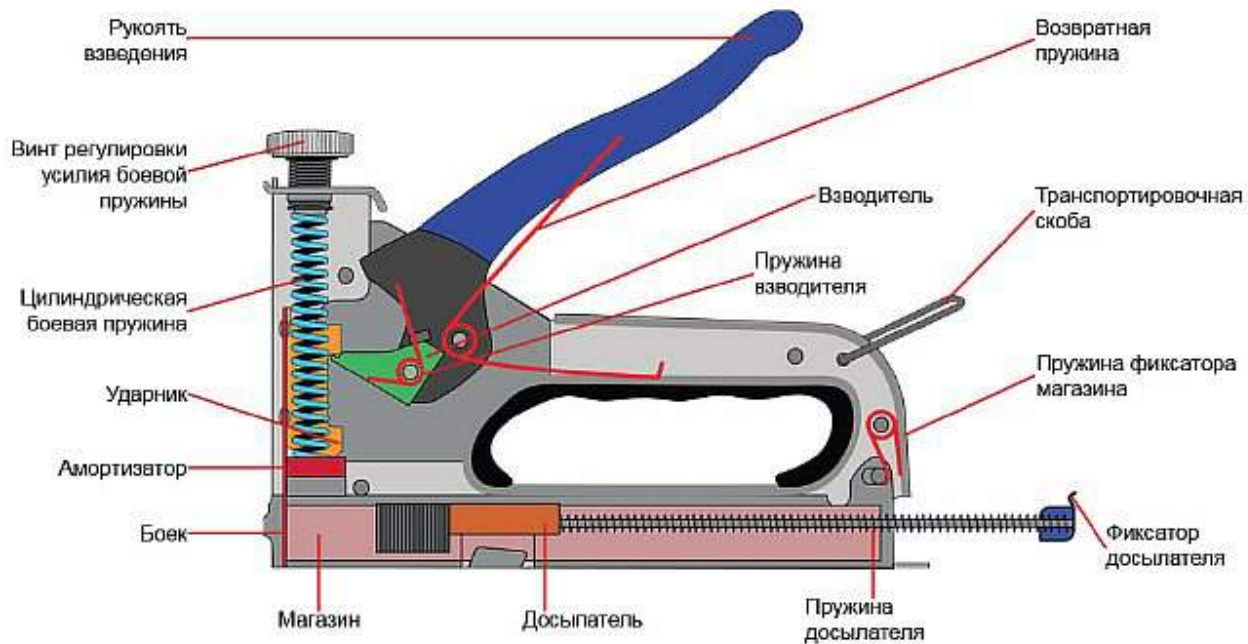

Самовзводный механизм степлеров Практика выполнен из высококачественной инструментальной стали с местной закалкой контактирующих поверхностей боевого взвода ударника и взводителя, что позволяет существенно увеличить количество забитых скоб в течение срока эксплуатации степлера. Обрезиненная рукоятка повышает комфорт работы, уменьшает утомление руки при прижиге степлера для компенсации возникающего опрокидывающего момента. Точная подгонка крышки бойка к корпусу исключает закусывание скобы при забивании между бойком и крышкой. Подпружиненный магазин для скоб выбирает зазоры между крышкой бойка и стенками магазина для исключения заедания скобы. В крышке ударника предусмотрено отверстие для смазки бойка. Для облегчения забивания скоб в плотные материалы, такие как фанера и ДСП, в корпусе предусмотрен винт, регулирующий усилие боевой пружины.



Тип 53

ПРАКТИКА Скобы для степлера. 6-14 мм. Тип 53

серия
МАСТЕР

Тонкие скобы Тип 53 являются универсальным крепежным средством при выполнении таких работ как: скрепление деревянных реек, прибивание ткани мягкой мебели, картона, крепление проволочных сеток.

Арт.	Тип скобы	А - Высота скобы, мм	В - Длина короны, мм	С - Ширина короны, мм	Количество, шт	EAN-13
037-282	тип 53	6	11,3	0,7	1000	4607074037282
037-299	тип 53	8	11,3	0,7	1000	4607074037299
037-305	тип 53	10	11,3	0,7	1000	4607074037305
037-312	тип 53	12	11,3	0,7	1000	4607074037312
037-329	тип 53	14	11,3	0,7	1000	4607074037329



Тип 53

ПРАКТИКА Скобы для степлера закаленные. 6-14 мм. Тип 53

серия
ЭКСПЕРТ

Тонкие скобы Тип 53 являются универсальным крепежным средством при выполнении таких работ как: скрепление деревянных реек, прибивание ткани мягкой мебели, картона, крепление проволочных сеток. Подходят для настенных и потолочных панелей. Выполнены из высококачественной оцинкованной проволоки.

Арт.	Тип скобы	А - Высота скобы, мм	В - Длина короны, мм	С - Ширина короны, мм	Количество, шт	EAN-13
775-365	тип 53	6	11,3	0,7	1000	4630006775365
775-372	тип 53	8	11,3	0,7	1000	4630006775372
775-389	тип 53	10	11,3	0,7	1000	4630006775389
775-396	тип 53	12	11,3	0,7	1000	4630006775396
775-402	тип 53	14	11,3	0,7	1000	4630006775402



Тип 53F

ПРАКТИКА Скобы для степлера закаленные. 6-14 мм. Тип 53F

серия
ЭКСПЕРТ

Широкие скобы Тип 53F являются специализированным крепежным средством. Особенно подходят для надежного крепления полиэтилена, проволочной сетки, картона, текстильных и других рулонных материалов. Выполнены из высококачественной оцинкованной проволоки.

Арт.	Тип скобы	А - Высота скобы, мм	В - Длина короны, мм	С - Ширина короны, мм	Количество, шт	EAN-13
773-958	тип 53F	6	11,3	1,2	1000	4630006773958
773-965	тип 53F	8	11,3	1,2	1000	4630006773965
773-972	тип 53F	10	11,3	1,2	1000	4630006773972
773-989	тип 53F	12	11,3	1,2	1000	4630006773989
773-996	тип 53F	14	11,3	1,2	1000	4630006773996



Тип 140

Параметры скобы

ПРАКТИКА Скобы для степлера закаленные. 6-14 мм. Тип 140

серия
ЭКСПЕРТ

Широкие скобы Тип 140 являются специализированным крепежным средством. Особенно подходят для надежного крепления полиэтилена, проволочной сетки, картона, текстильных и других рулонных материалов. Выполнены из высококачественной оцинкованной проволоки.

Арт.	Тип скобы	А - Высота скобы, мм	В - Длина короны, мм	С - Ширина короны, мм	Количество, шт	EAN-13
775-198	тип 140	6	10,6	1,2	1000	4630006775198
775-204	тип 140	8	10,6	1,2	1000	4630006775204
775-211	тип 140	10	10,6	1,2	1000	4630006775211
775-228	тип 140	12	10,6	1,2	1000	4630006775228
775-235	тип 140	14	10,6	1,2	1000	4630006775235

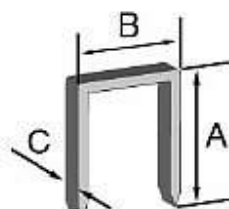

Клей для клеевых пистолетов

(812) 942-942 www.sibinstrum.ru



Клей для клеевых пистолетов ПРАКТИКА

Упаковка. Блистер с евроотверстием



Упаковка. Пакет на подвесе с евроотверстием



(812) 942-7-942 www.spb-instrument.ru



ПРАКТИКА Клеевые пистолеты

серия МАСТЕР

Арт.	Диаметр клеевого прутка, мм	Макс. мощность, Вт	Макс. температура, °С	Время разогрева, мин	Подача, гр/мин	EAN-13
	7	160	+170	7	11	
	11	200	+200	7	15	



ПРАКТИКА Клеевые пистолеты

серия ПРОФИ

Арт.	Диаметр клеевого прутка, мм	Макс. мощность, Вт	Макс. температура, °С	Время разогрева, мин	Подача, гр/мин	EAN-13
	11	200	+500	4-5	18	



Клей для клеевых пистолетов ПРАКТИКА



ПРАКТИКА Клей для клеевых пистолетов белый + 85°C

серия
МАСТЕР

Стержни для клеевых пистолетов предназначены для прочного соединения деталей из картона, полимерных материалов, пластика, резины, линолеума, кожи, ткани, керамики, фарфора, стекла. Температура плавления 85°C. Время застывания 35-45 с. Рекомендованная мощность пистолета от 30 Вт. Не содержит токсичных элементов.

Арт.	Диаметр, мм	Длина, мм	Количество в упаковке	Цвет	Тип упаковки	EAN-13
641-596	11	200	8	белый	подвес	4680014641596
641-602	11	200	16	белый	подвес	4680014641602
641-619	11	300	33	белый	подвес	4680014641619
641-572	7	100	12	белый	блистер	4680014641572
641-589	11	100	6	белый	блистер	4680014641589



ПРАКТИКА Клей для клеевых пистолетов желтый + 80°C

серия
МАСТЕР

Стержни для клеевых пистолетов предназначены для прочного соединения деталей из дерева, фанеры, картона, цветных металлов, пластика, керамики, фарфора. Температура плавления 80°C. Время застывания 30-40 с. Рекомендованная мощность пистолета от 30 Вт. Не содержит токсичных элементов.

Арт.	Диаметр, мм	Длина, мм	Количество в упаковке	Цвет	Тип упаковки	EAN-13
641-640	11	200	8	желтый	подвес	4680014641640
641-657	11	200	16	желтый	подвес	4680014641657
661-664	11	300	33	желтый	подвес	4680014641664
641-626	7	100	12	желтый	блистер	4680014641626
641-633	11	100	6	желтый	блистер	4680014641633



Арт. 641-671

Арт. 649-349

ПРАКТИКА Клей для клеевых пистолетов цветной + 85°C

серия
МАСТЕР

Цветные стержни для клеевых пистолетов предназначены для прочного соединения цветных деталей из картона, полимерных материалов, линолеума, кожи, ткани, резины, керамики, фарфора, стекла. Температура плавления 85°C. Время застывания 35-45 с. Рекомендованная мощность пистолета от 30 Вт. Не содержит токсичных элементов.

Арт.	Диаметр, мм	Длина, мм	Количество в упаковке	Цвет	Тип упаковки	EAN-13
641-671	7	100	12	цветные, 6 цветов	блистер	4680014641671
641-688	11	100	6	цветные, 3 цвета	блистер	4680014641688
649-349	7	100	12	цветные, 6 цветов металллик	блистер	4680014649349
649-356	11	100	6	цветные, 3 цвета металллик	блистер	4680014649356



Аккумуляторы

(812) 942-7-942 www.spb-instrument.ru



Аккумуляторы ПРАКТИКА

Упаковка. Блистер с евроотверстием



Картонная коробка удобно для магазинов традиционной торговли



Удобно хранить



Аккумуляторы NiMH ПРАКТИКА

Никельметаллгидридные (NiMH) аккумуляторы ПРАКТИКА емкостью 2,0Ач серии «Эксперт» предназначены для аккумуляторных электроинструментов BOSCH, MAKITA, HITACHI, DeWALT. Аккумуляторы обладают рядом преимуществ перед никелькадмиевыми (NiCd) аналогами:

- полностью экологически безопасны;
- практически отсутствует эффект памяти;
- эффект саморазряда менее выражен;
- благодаря повышенной энергоплотности и токоотдаче наиболее хорошо подходят для мощных инструментов с большим энергопотреблением.



ПРАКТИКА Аккумуляторы NiMH для BOSCH

серия
ЭКСПЕРТ

Арт.	Аккумуляторные инструменты	Напряжение, В	Емкость, Ач	Тип	Аналог	Вид упаковки	EAN-13
779-240	BOSCH	12	2.0	NiMH		коробка	4630006779240
779-257	BOSCH	14.4	2.0	NiMH		коробка	4630006779257



ПРАКТИКА Аккумуляторы NiMH для Makita

серия
ЭКСПЕРТ

Арт.	Аккумуляторные инструменты	Напряжение, В	Емкость, Ач	Тип	Аналог	Вид упаковки	EAN-13
779-264	Makita	12	2.0	NiMH		коробка	4630006779264
779-271	Makita	14.4	2.0	NiMH		коробка	4630006779271



ПРАКТИКА Аккумуляторы NiMH для HITACHI

серия
ЭКСПЕРТ

Арт.	Аккумуляторные инструменты	Напряжение, В	Емкость, Ач	Тип	Аналог	Вид упаковки	EAN-13
779-288	HITACHI	12	2.0	NiMH		коробка	4630006779288
779-295	HITACHI	14.4	2.0	NiMH		коробка	4630006779295



ПРАКТИКА Аккумуляторы NiMH для DeWALT

серия
ЭКСПЕРТ

Арт.	Аккумуляторные инструменты	Напряжение, В	Емкость, Ач	Тип	Аналог	Вид упаковки	EAN-13
779-301	DeWALT	12	2.0	NiMH		коробка	4630006779301
779-318	DeWALT	14.4	2.0	NiMH		коробка	4630006779318

Аккумуляторы NiCd ПРАКТИКА



ИНТЕРСКОЛ



ПРАКТИКА Аккумуляторы NiCd для Интерскол

серия
ПРОФИ

Арт.	Аккумуляторные инструменты	Напряжение, В	Емкость, Ач	Тип	Аналог	Вид упаковки	EAN-13
775-716	Интерскол	12	1.5	NiCd	БА-12-01	блистер	4630006775716
776-812	Интерскол	12	1.5	NiCd	БА-12-01	коробка	4630006776812
775-723	Интерскол	14.4	1.5	NiCd	БА-14,4	блистер	4630006775723
776-829	Интерскол	14.4	1.5	NiCd	БА-14,4	коробка	4630006776829
	Интерскол	18	1.5	NiCd		блистер	



Makita



ПРАКТИКА Аккумуляторы NiCd для Makita

серия
ПРОФИ

Арт.	Аккумуляторные инструменты	Напряжение, В	Емкость, Ач	Тип	Аналог	Вид упаковки	EAN-13
030-894	Makita	12	1.5	NiCd	Makita 1220	блистер	4607074030894
031-855	Makita	12	1.5	NiCd	Makita 1220	коробка	4607074031855
030-900	Makita	12	2.0	NiCd		коробка	4607074030900
032-126	Makita	14.4	1.5	NiCd	Makita 1420	блистер	4607074032126
031-662	Makita	14.4	1.5	NiCd	Makita 1420	коробка	4607074031662
032-133	Makita	14.4	2.0	NiCd		коробка	4607074032133

(812) 942-7-942 www.spb-instrument.ru



HIТACHI



ПРАКТИКА Аккумуляторы NiCd для HIТACHI

серия
ПРОФИ

Арт.	Аккумуляторные инструменты	Напряжение, В	Емкость, Ач	Тип	Аналог	Вид упаковки	EAN-13
032-140	HIТACHI	12	1.5	NiCd	HIТACHI EB1214S	блистер	4607074032140
031-879	HIТACHI	12	1.5	NiCd	HIТACHI EB1214S	коробка	4607074031679
032-157	HIТACHI	12	2.0	NiCd		коробка	4607074032157
032-164	HIТACHI	14.4	1.5	NiCd	HIТACHI EB1414S	блистер	4607074032164
031-686	HIТACHI	14.4	1.5	NiCd	HIТACHI EB1414S	коробка	4607074031686
032-171	HIТACHI	14.4	2.0	NiCd		коробка	4607074032171
776-942	HIТACHI	18	1.5	NiCd	HIТACHI EB1814SL	блистер	4630006776942
776-959	HIТACHI	18	1.5	NiCd	HIТACHI EB1814SL	коробка	4630006776959



metabo
Elektrowerkzeuge



ПРАКТИКА Аккумуляторы NiCd для Metabo

серия
ПРОФИ

Арт.	Аккумуляторные инструменты	Напряжение, В	Емкость, Ач	Тип	Аналог	Вид упаковки	EAN-13
	Metabo	12	1.5	NiCd		коробка	
	Metabo	14.4	1.5	NiCd		коробка	

ПРАКТИКА Аккумуляторы NiCd для B&D
серия
ПРОФИ

Арт.	Аккумуляторные инструменты	Напряжение, В	Емкость, Ач	Тип	Аналог	Вид упаковки	EAN-13
774-306	Black&Decker	12	1.5	NiCd	A12	блистер	4630006774306
774-313	Black&Decker	14.4	1.5	NiCd	A14	блистер	4630006774313

ПРАКТИКА Аккумуляторы NiCd для DeWALT
серия
ПРОФИ

Арт.	Аккумуляторные инструменты	Напряжение, В	Емкость, Ач	Тип	Аналог	Вид упаковки	EAN-13
038-791	DeWALT / Black&Decker	12	1.5	NiCd	DE9074, A9252	блистер	4607074038791
038-807	DeWALT / Black&Decker	12	2.0	NiCd	DE9071	коробка	4607074038807
034-670	DeWALT / Black&Decker	14.4	1.5	NiCd	DE9094, A9262	блистер	4607074034670
	DeWALT / Black&Decker	14.4	2.0	NiCd	DE9091	коробка	

ПРАКТИКА Аккумуляторы NiCd для BOSCH
серия
ПРОФИ

Арт.	Аккумуляторные инструменты	Напряжение, В	Емкость, Ач	Тип	Аналог	Вид упаковки	EAN-13
030-856	BOSCH	12	1.5	NiCd	BOSCH 2607335542	блистер	4607074030856
031-631	BOSCH	12	1.5	NiCd	BOSCH 2607335542	коробка	4607074031631
030-863	BOSCH	12	2.0	NiCd	BOSCH 2607335262	коробка	4607074030863
030-870	BOSCH	14.4	1.5	NiCd	BOSCH 2607335534	блистер	4607074030870
031-648	BOSCH	14.4	1.5	NiCd	BOSCH 2607335534	коробка	4607074031648
030-887	BOSCH	14.4	2.0	NiCd	BOSCH 2607335264	коробка	4607074030887

ПРАКТИКА Аккумуляторы Li-Ion для AEG
серия
ЭКСПЕРТ

Арт.	Аккумуляторные инструменты	Напряжение, В	Емкость, Ач	Тип	Аналог	Вид упаковки	EAN-13
	AEG	10.8	1.5	Li-Ion	L1215R	коробка	
	AEG	14.4	3.0	Li-Ion	L1430R	коробка	
	AEG	18	3.0	Li-Ion	L1830R	коробка	



Аккумуляторы Li-Ion ПРАКТИКА

Li-Ion аккумуляторы характеризуются высоким рабочим напряжением, что позволяет сократить количество используемых элементов питания. Кроме этого Li-Ion аккумуляторы имеют низкую степень саморазряда, что делает их и вовсе незаменимыми, когда инструмент используется редко, но в моменты использования нет времени на зарядку аккумуляторов. Не имеют эффекта памяти, т.е. позволяют перезаряжать их в любой момент независимо от текущего уровня заряда.

Преимущества:

- высокая энергетическая плотность
- низкий саморазряд
- отсутствует эффект памяти.



Арт. 773-637



ПРАКТИКА Аккумуляторы Li-Ion для BOSCH

серия
ЭКСПЕРТ

Арт.	Аккумуляторные инструменты	Напряжение, В	Емкость, Ач	Тип	Аналог	Вид упаковки	EAN-13
773-637	BOSCH	10.8	1.5	Li-Ion	BOSCH 2607336014	коробка	4630006773637
779-233	BOSCH	10.8	2.0	Li-Ion		коробка	4630006779233
910-416	BOSCH	14.4	1.5	Li-Ion	BOSCH 2607336150	блистер	4640027910416
773-644	BOSCH	14.4	3.0	Li-Ion	BOSCH 2607336078	коробка	4630006773644
910-423	BOSCH	18	1.5	Li-Ion	BOSCH 2607336170	блистер	4640027910423
773-651	BOSCH	18	3.0	Li-Ion	BOSCH 2607336092	коробка	4630006773651
773-668	BOSCH	36	3.0	Li-Ion	BOSCH 2607336108	коробка	4630006773668



Арт. 910-416, 773-644



Аккумуляторы Li-Ion могут быть опасны при разрушении корпуса аккумулятора и при неаккуратном обращении могут иметь более короткий жизненный цикл в сравнении с другими типами аккумуляторов. Глубокий разряд полностью выводит из строя Li-Ion аккумулятор. Оптимальные условия хранения Li-Ion-аккумуляторов достигаются при 40%-ом заряде от ёмкости аккумулятора



Арт. 910-423, 773-651



Арт. 773-668



Makita

ПРАКТИКА Аккумуляторы Li-Ion для Makita

 серия
ЭКСПЕРТ

Арт.	Аккумуляторные инструменты	Напряжение, В	Емкость, Ач	Тип	Аналог	Вид упаковки	EAN-13
779-325	Makita	10.8	1.5	Li-Ion	BL1013	коробка	4630006779325
779-332	Makita	14.4	3.0	Li-Ion	BL1415 BL1430	коробка	4630006779332
779-349	Makita	18	3.0	Li-Ion	BL1815 BL1830	коробка	4630006779349

Makita

Makita

ПРАКТИКА Аккумуляторы Li-Ion для Hitachi

 серия
ЭКСПЕРТ

Арт.	Аккумуляторные инструменты	Напряжение, В	Емкость, Ач	Тип	Аналог	Вид упаковки	EAN-13
779-356	Hitachi	10.8	1.5	Li-Ion	BCL1015	коробка	4630006779356
779-363	Hitachi	14.4	3.0	Li-Ion	BCL1415 BCL1430	коробка	4630006779363
	Hitachi	18	3.0	Li-Ion	BCL1815 BCL1830		

HITACHI

HITACHI

HITACHI

ПРАКТИКА Аккумуляторы Li-Ion для Hitachi
 слайдовые

 серия
ЭКСПЕРТ

Арт.	Аккумуляторные инструменты	Напряжение, В	Емкость, Ач	Тип	Аналог	Вид упаковки	EAN-13
779-370	Hitachi	14.4	3.0	Li-Ion	BSL1415 BSL1420 BSL1430 BSL1440	коробка	4630006779370

HITACHI





Каждому инструменту свой аккумулятор ПРАКТИКА

Аккумулятор	Аналоги	Зарядное устройство	Подходят для		
			Бренд	Тип	Модель
Для аккумуляторных инструментов HITACHI					
 032-140, 031-679 12В, 1,5Ач	EB12B (старый корпус), EB1214S, EB1214L 1,4Ач BCC1215 1,5Ач	UC14FA, UC14YFA, UC18YG, UC18YGL2, UC18YRL, UC18YFL, UC18YKL, UC18YMRL, UC24YFA	HITACHI	Аккумуляторные дрели и шуруповерты старые	DS12DVF, DS12DVF2, DV12DV, WF4DY
				Аккумуляторные дрели новые	DS12DVF3, DS12DM, DS12DVB2
				Аккумуляторная угловая дрель	DN12DY
Аккумуляторные ударные гайковерты	WR12DMR, WR12DAF2, WH12DMR, WH12DAF2, WR12DM2, WH12DM2				
Аккумуляторный резчик арматуры	CL10D2				
Аккумуляторные фонари	UB12DL, UB12D				
 032-164, 031-686 14,4В, 1,5Ач	EB1414S 1,4Ач BCC1415 1,5Ач			Аккумуляторные дрели старые	DS14DVF, DS14DVF2, DS14DMR, DV14DMR, DV14DV
				Аккумуляторные дрели новые	DS14DVF3, DS14DVC, DS14DVC2, DS14DVB2
				Аккумуляторный перфоратор	DH14DMR
 032-171, 779-295 14,4В, 2,0Ач	EB1426H 2,6Ач			Аккумуляторные ударные гайковерты	WR14DMR, WR14DM, WH14DMR, WH14DM, WH14DAF2
		Аккумуляторный угловой гайковерт	WH14DY		
		Аккумуляторная угловая шлифмашина	G14DMR		
		Аккумуляторная воздуходувка	RB14DL		
		Аккумуляторные фонари	UB18DL		
 776-942, 776-959 18В, 1,5Ач	EB1814S BCC1815 1,5Ач	Аккумуляторные дрели старые	DC18DVC, DS18DMR, DV18DMR		
		Аккумуляторные дрели новые	DS18DVF3, DS18DVC2		
		Аккумуляторные фонари	UB18D		



Аккумулятор	Аналоги	Зарядное устройство	Подходят для				
			Бренд	Тип	Модель		
Для аккумуляторных инструментов BOSCH							
 030-856, 031-631 12В, 1,5Ач	2 607 335 526 (DIY) 1,2Ач, 2 607 335 542 (SD) 1,5Ач	AL2404, AL2422DC, AL2425DV, AL2450DV, AL2498FC, GML24V, GML50	BOSCH	Аккумуляторные дрели зеленые	PSR12, PSR12-2, PSB12VE-2		
				Аккумуляторные дрели синие	GSR12-2, GSR12V, GSR12VE-2, GSB12-2, GSB12VE-2		
Аккумуляторные ударные гайковерты синие	GDR12V, GDS12V						
Аккумуляторный фонарь синий	GLI12V						
 030-863, 779-240 12В, 2,0Ач	2 607 335 262 (SD) 2,0Ач, 2 607 335 676 (HD) 2,4Ач, 2 607 335 684 (HD) 2,6Ач, 2 607 335 692 (HD) 3,0Ач			2 607 335 528 (DIY) 1,2Ач, 2 607 335 535 (SD) 1,5Ач	BOSCH	Аккумуляторные дрели зеленые	PSB14,4V-, PSR14,4, PSR14,4-2, PSB14,4VE-2
						Аккумуляторные дрели синие	GSR14,4-2, GSR14,4V, GSR14,4VE-2, GSB14,4-2, GSB14,4VE-2
 030-870, 031-648 14,4В, 1,5Ач	2 607 335 264 (SD) 2,0Ач, 2 607 335 678 (HD) 2,4Ач, 2 607 335 686 (HD) 2,6Ач, 2 607 335 694 (HD) 3,0Ач			2 607 335 528 (DIY) 1,2Ач, 2 607 335 535 (SD) 1,5Ач	BOSCH	Аккумуляторные ударные гайковерты синие	GDR14,4V, GDS14,4V
						Аккумуляторный лобзик синий	GST14,4V
 030-887, 779-257 14,4В, 2,0Ач	2 607 335 264 (SD) 2,0Ач, 2 607 335 678 (HD) 2,4Ач, 2 607 335 686 (HD) 2,6Ач, 2 607 335 694 (HD) 3,0Ач	2 607 335 528 (DIY) 1,2Ач, 2 607 335 535 (SD) 1,5Ач	BOSCH	Аккумуляторная угловая шлифмашина синяя	GWS14,4V		
				Аккумуляторный рубанок синий	GHO14,4V		
			BOSCH	Аккумуляторный фонарь синий	GLI14,4V		

Аккумулятор	Аналоги	Зарядное устройство	Подходят для		
			Бренд	Тип	Модель
Для аккумуляторных инструментов ИНТЕРСКОЛ					
 775-716, 776-812 12В, 1,5Ач	БА-12-01		ИНТЕРСКОЛ	Аккумуляторные дрели	ДА-12 ЭР-01 ДА-12 ЭР-02
				Аккумуляторные фонари	
 775-723, 776-829 14,4В, 1,5Ач	БА-14,4			Аккумуляторные дрели	ДА-14,4 ЭР ДА-14,4 ЭР-Ф
				Аккумуляторные фонари	

Аккумулятор	Аналоги	Зарядное устройство	Подходят для		
			Бренд	Тип	Модель
Для аккумуляторных инструментов МАКИТА					
 030-894 в блистере 12В, 1,5Ач	Оригинальный РА12 1,5Ач	DC1414, DC1439, DC1422, DC1822, DC1804, BMR100	МАКИТА	Аккумуляторные дрели старые	6270D, 8270D
				Аккумуляторные дрели новые	6271D, 8271D, 6317D, 6319D, 8414D
Аккумуляторные ударные гайковерты	6980D, 6918D				
Аккумуляторный угловой гайковерт	6706D				
Аккумуляторная алмазная пила	4191DWA				
Аккумуляторный перфоратор	HR160DWAE				
Аккумуляторная цепная пила	UC120DWAE				
Аккумуляторный уплотнитель бетона	VR250DWAE				
Аккумуляторные резчики арматуры	SC120DRA, SC130DRA				
Аккумуляторный лобзик	4331DWD				
Аккумуляторный пылесос	4013D				
Аккумуляторные фонари	ML122, ML124				
 032-126 в блистере 14,4В, 1,5Ач	Оригинальный РА14 1,5Ач			Аккумуляторные дрели старые	6280D, 8280D
				Аккумуляторные дрели новые	6281D, 8281D, 6337D, 6339D, 8434D
 031-662 14,4В, 1,5Ач	1420 1,3Ач			Аккумуляторный фонарь	ML141
				Аккумуляторный фонарь	ML141
 032-133, 779-271 12В, 2,0Ач	1422 2,0Ач, 1434 2,6Ач, 1435, 1435F 3,0Ач			Аккумуляторный фонарь	ML141
				Аккумуляторный фонарь	ML141



Аккумулятор	Аналоги	Зарядное устройство	Подходят для				
			Бренд	Тип	Модель		
Для аккумуляторных инструментов BLACK&DECKER							
 774-306 12В, 1,5Ач	A12 1,5Ач	A9256	BLACK & DECKER	Аккумуляторные дрели старые	HP12KD, HP126F2K		
				Аккумуляторные дрели новые	CP12K, CP122K, CP126F3K, EPC12CA, EPC126, EPC128		
 774-313 14,4В, 1,5Ач	A14 1,5Ач			Аккумуляторные дрели старые	HP14KD, HP146F2K, HP148F2K, XTC143BK		
				Аккумуляторные дрели новые	CP14K, CP142K, HP146F3K, HP148F3K, EPC14CA, EPC146, EPC148		
		Аккумуляторные ударный гайковерт	XTC121K				
				QUATTRO-дрель/лобзик/шлифмашина	KC2002FK		
Для аккумуляторных инструментов DeWALT, BLACK&DECKER							
 038-791 12В, 1,5Ач	A9252 1,2Ач	BLACK & DECKER A9264, DeWALT DE9116, DE9135, DE9112, DE9117, DE9130, DE9216, DC011	BLACK & DECKER	Аккумуляторные дрели	CD12CA, CD12CAB		
	DE9074 1,3Ач			Аккумуляторные дрели старые	DW981K2, DW980K2, DW956K2, DW927K2, DW907K2, DC981KA/KB, DC980KA/KB, DC756KA/KB, DC727KA		
				Аккумуляторные дрели новые	DC745KB, DC940KB, DC745KA/KB, DC743KA/KB, DC742KA/KB, DC740KA/KB,		
 038-807, 779-301 12В, 2,0Ач	DE9071 2,0Ач, DE9075 2,4Ач, DE9501 2,6Ач			Аккумуляторные ударные гайковерты старые	DW052K2, DW053K2		
				Аккумуляторные ударные гайковерты новые	DC845KB, DC840KB		
				Аккумуляторная угловая дрель	DW965K		
				Аккумуляторный шуруповерт по гипроку	DW979K2		
				Аккумуляторные нивелиры	DW077PK, DW076K		
 034-670 14,4В, 1,5Ач	A9262 1,2Ач			BLACK & DECKER	BLACK & DECKER	Аккумуляторные дрели	CD14CA, CD14CAB
	DE9094 1,3Ач					Аккумуляторные дрели старые	DW984K2, DW957K2, DW928K2, DC984KA/KB, DC757KA/KB, DC728KA
		Аккумуляторные дрели новые	DC935KB, DC735KA/KB, DC731KA/KB, DC730KA				
	 779-318 14,4В, 2,0Ач	DE9091 2,0Ач DE9502 2,6Ач	Аккумуляторные ударные гайковерты новые			DC830KB, DC835KB	
Аккумуляторная угловая дрель			DW966K				
		Аккумуляторные ножницы	DW941K				
		Аккумуляторные нивелиры	DW077PK, DW076K				
		Аккумуляторный пылесос	DC500				
		Аккумуляторные фонари	DC022, DC528N, DW918, DW906				



Мешки для пылесосов ПРАКТИКА

Упаковка. 2шт в полиэтиленовом пакете с наклейкой.



Арт. 773-880



Makita 440

Арт. 773-897



HITACHI WDE 3600

Арт. 773-903



Kress NTX 1200 EA

Арт. 775-341



BOSCH GAS 15L

Арт. 773-910



BOSCH GAS 25

Арт. 773-927



BOSCH GAS 50

ПРАКТИКА Мешки для пылесосов

серия ПРОФИ

Одноразовые бумажные мешки для сбора сухого мусора специальными строительными пылесосами. Пригодны для сбора древесной и металлической стружки, бетонной пыли, другого мелкого строительного мусора. Хорошо подходят при использовании пылесоса подключенного к электроинструменту работающему без охлаждения водой. Не использовать при сборе мокрого мусора и влажной уборке.

Арт.	Модель пылесоса*	Количество в упаковке, шт	Аналог	EAN-13
773-880	Makita 440	2	83132B81	4630006773880
773-897	HITACHI WDE 3600	2	423-000	4630006773897
773-903	Kress NTX 1200 EA	2	98038301	4630006773903
775-341	BOSCH GAS 15L	2	2605411231	4630006775341
773-910	BOSCH GAS 25	2	2605411167	4630006773910
773-927	BOSCH GAS 50	2	2605411163	4630006773927

*Мешки для пылесосов других моделей поставляются по запросу



DIY - торговля



**Наборы
насадок и сверл**

(812) 942-7-942 www.spb-instrument.ru





Арт. 036-124

ПРАКТИКА Набор отверточных насадок 40 шт.
серия
Сделай Сам

L = 25 мм			L = 50 мм			Арт. 036-124
	Phillips	8 шт		Phillips	2 шт	
	Pozidriv	8 шт		Pozidriv	2 шт	
	Шлицевая	6 шт		Шлицевая	3 шт	
	Шестигранная	4 шт				EAN-13
	Torx	6 шт		Магнитный держатель	1 шт	4607074036124



Арт. 036-131

ПРАКТИКА Набор отверточных насадок и сверл 28 шт.
серия
Сделай Сам

L = 50 мм			Сверла HSS		Арт. 036-131
	Phillips	4 шт	Сверла по металлу 1.0 - 6.5 мм	12 шт	
	Pozidriv	3 шт			
	Шлицевая	3 шт			
	Шестигранная	1 шт			EAN-13
	Torx	4 шт			4607074036131



Арт. 036-148

ПРАКТИКА Набор отверточных насадок 45 шт.
серия
Сделай Сам

L = 25 мм			L = 50 мм			Арт. 036-148
	Phillips	4 шт		Phillips	2 шт	
	Pozidriv	4 шт		Pozidriv	2 шт	
	Шлицевая	4 шт		Двусторонняя	8 шт	
	Квадрат	4 шт				
	Шестигранная	8 шт				EAN-13
	Torx	8 шт		Магнитный держатель	1 шт	4607074036148



Арт. 036-155

ПРАКТИКА Набор отверточных насадок и сверл 24 шт.
серия
Сделай Сам

L = 50 мм			Сверла HSS		Арт. 036-155
	Phillips	3 шт	Сверла по металлу 1.0 - 6.5 мм	12 шт	
	Pozidriv	3 шт			
	Шлицевая	2 шт			EAN-13
	Головка торцевая	4 шт			4607074036155



Арт. 037-992

ПРАКТИКА Набор отверточных насадок и сверл 32 шт.
серия
Сделай Сам

L = 25 мм			L = 50 мм			Арт. 037-992
	Phillips	4 шт		Pozidriv-Pozidriv	1 шт	
	Pozidriv	4 шт		Phillips-Pozidriv	1 шт	
	Шлицевая	4 шт		Phillips-Phillips	2 шт	
	Квадрат	4 шт		Phillips-Шлицевая	1 шт	
	Сверла по дереву 3-5 мм	3 шт		Pozidriv-Шлицевая	1 шт	
	Сверла по металлу 2-5 мм	4 шт		Шлицевая-Шлицевая	2 шт	EAN-13
				Магнитный держатель	1 шт	4607074037992



Арт. 031-280

ПРАКТИКА Набор отверточных насадок и сверл 45 шт.

серия
Сделай Сам

L = 25 мм			L = 50 мм			Арт. 031-280
+	Phillips	3 шт	+	Pozidriv	3 шт	
+	Pozidriv	4 шт	-	Шлицевая	2 шт	
-	Шлицевая	6 шт	□	Квадрат	4 шт	
+	Torx	5 шт				
□	Головка торцевая	6 шт		Сверла по металлу 1-6.5 мм	12 шт	



Арт. 031-297

ПРАКТИКА Набор сверл по металлу 13 шт. 1.5-6.5 мм, в металлической коробке.

серия
МАСТЕР

Сверла по металлу. Состав набора: D, мм		13 шт	Арт. 031-297
1.5мм, 2.0мм, 2.5мм, 3.0мм, 3.2мм, 3.5мм, 4.0мм, 4.5мм, 4.8мм, 5.0мм, 5.5мм, 6.0мм, 6.5мм			
ГОСТ 10902-77			EAN-13 4607074031297



Арт. 911-956

ПРАКТИКА Набор сверл по металлу 10 шт. 1.0-10.0 мм, в металлической коробке.

серия
МАСТЕР

Сверла по металлу. Состав набора: D, мм		10 шт	Арт. 911-956
1.0мм, 2.0мм, 3.0мм, 4.0мм, 5.0мм, 6.0мм, 7.0мм, 9.0мм, 10.0мм			
ГОСТ 10902-77			EAN-13 4640027911956



Арт. 031-303

ПРАКТИКА Набор сверл по металлу 19 шт. 1.0-10.0 мм, в металлической коробке.

серия
МАСТЕР

Сверла по металлу. Состав набора: D, мм		19 шт	Арт. 031-303
1мм, 1.5мм, 2.0мм, 2.5мм, 3.0мм, 3.5мм, 4.0мм, 4.5мм, 5.0мм, 5.5мм, 6.0мм, 6.5мм, 7.0мм, 7.5мм, 8.0мм, 8.5мм, 9.0мм, 9.5мм, 10.0мм			
ГОСТ 10902-77			EAN-13 4607074031303



Арт. 911-963

ПРАКТИКА Набор сверл по металлу 25 шт. 1.0-13.0 мм, в металлической коробке.

серия
МАСТЕР

Сверла по металлу. Состав набора: D, мм		25 шт	Арт. 911-963
1мм, 1.5мм, 2.0мм, 2.5мм, 3.0мм, 3.5мм, 4.0мм, 4.5мм, 5.0мм, 5.5мм, 6.0мм, 6.5мм, 7.0мм, 7.5мм, 8.0мм, 8.5мм, 9.0мм, 9.5мм, 10.0мм, 10.5мм, 11.0мм, 11.5мм, 12.0мм, 12.5мм, 13.0мм			
ГОСТ 10902-77			EAN-13 4640027911963





Арт. 031-693

ПРАКТИКА Набор отверточных насадок и сверл 27 шт.
серия
Сделай Сам

L = 25 мм			L = 50 мм			Арт. 031-693
+	Phillips	3 шт	+	Pozidriv	2 шт	
+	Pozidriv	3 шт	+	Phillips	3 шт	
-	Шлицевая	4 шт				
	Сверла по кирпичу	5 шт		Зенкер	1 шт	EAN-13
	Сверла по металлу	5 шт		Магнитный держатель	1 шт	4607074031693



Арт. 031-709

ПРАКТИКА Набор отверточных насадок и сверл 31 шт.
серия
Сделай Сам

L = 25 мм			Сверла		Арт. 031-709
+	Phillips	3 шт	Сверла по дереву	3 шт	
+	Pozidriv	3 шт	Сверла перовые по дереву	4 шт	
-	Шлицевая	3 шт	Сверла по металлу	10 шт	EAN-13
	Магнитный держатель	1 шт	Сверла по кирпичу	4 шт	4607074031709



Арт. 031-716

ПРАКТИКА Набор отверточных насадок и сверл 63 шт.
серия
Сделай Сам

L = 25 мм			L = 50 мм			Арт. 031-716
+	Phillips	3 шт	+	Pozidriv	2 шт	
+	Pozidriv	3 шт	+	Phillips	2 шт	
-	Шлицевая	4 шт	-	Шлицевая	2 шт	
+	Головка торцевая	8 шт		Сверла по дереву	5 шт	
	Коронки по дереву	4 шт		Сверла перовые по дереву	2 шт	
	Адаптер для коронок	1 шт		Сверла по металлу	13 шт	
	Зенкер	1 шт		Сверла по кирпичу	3 шт	
	Магнитный держатель	1 шт		Ограничительные кольца	4 шт	EAN-13
	Отвертка	1 шт		Ключ для колец	1 шт	4607074031716
	Центровочные цилиндры	4 шт				



Арт. 031-723

ПРАКТИКА Набор отверточных насадок и сверл 55 шт.
серия
Сделай Сам

L = 25 мм			L = 50 мм			Арт. 031-723
+	Phillips	3 шт	+	Pozidriv	2 шт	
+	Pozidriv	3 шт	-	Шлицевая	3 шт	
-	Шлицевая	4 шт				
+	Torx	5 шт		Сверла по дереву	6 шт	
+	Квадрат	3 шт		Сверла перовые по дереву	4 шт	
	Держатель с фиксатором	1 шт		Сверла по металлу	10 шт	
	Ограничительные кольца	4 шт		Сверла по кирпичу	5 шт	EAN-13
	Ключ для колец	1 шт		Зенкер	1 шт	4607074031723



Арт. 777-123

ПРАКТИКА Набор сверл по металлу 6 шт.

серия
Сделай Сам

Арт.	Описание	Диаметры сверл, мм	EAN-13
777-123	Набор сверл по металлу 6 шт	2,3,4,5,6,8	4630006777123



Арт. 777-130

ПРАКТИКА Набор сверл по камню 6 шт.

серия
Сделай Сам

Арт.	Описание	Диаметры сверл, мм	EAN-13
777-130	Набор сверл по камню 6 шт	3,4,5,6,7,8	4630006777130



Арт. 777-147

ПРАКТИКА Набор сверл по дереву 6 шт.

серия
Сделай Сам

Арт.	Описание	Диаметры сверл, мм	EAN-13
777-147	Набор сверл по дереву 6 шт	3,4,5,6,7,8	4630006777147



Арт. 777-154

ПРАКТИКА Набор отверточных насадок 18 шт.

серия
Сделай Сам

L = 25 мм			L = 50 мм			Арт. 777-154
+	Phillips	4 шт	+	Pozidriv	1 шт	
+	Pozidriv	3 шт	+	Phillips	1 шт	
-	Шлицевая	3 шт				
+	Torx	4 шт				
+	Шестигранная	1 шт				
				Магнитный держатель	1 шт	
						EAN-13
						4630006777154



(812) 942-7-942 www.spb-instrument.ru



Арт. 640-179



Арт. 640-186



Арт. 640-193



Арт. 640-209



Арт. 640-216

ПРАКТИКА Набор сверл по металлу 5 шт.

 серия
 Сделай Сам

Сверло спиральное правостороннее, угол заточки 118°. Изготовлено из быстрорежущей стали. Предназначено для сверления конструкционных углеродистых и легированных сталей с пределом прочности на растяжение 800 Н/мм², цветных металлов, чугуна и твердых пластиков. Рекомендуется работать с использованием СОЖ.

Арт.	Описание	Диаметры сверл, мм	EAN-13
640-179	Набор сверл по металлу 5 шт	2,3,4,5,6	4680014640179



ПРАКТИКА Набор сверл по дереву 5 шт.

 серия
 Сделай Сам

Сверло спиральное изготовлено из высококачественной углеродистой инструментальной стали. Предназначено для сверления мягкой древесины и древесины средней твердости, ДСП, а также легких строительных материалов, таких как гипсокартон.

Арт.	Описание	Диаметры сверл, мм	EAN-13
640-186	Набор сверл по дереву 5 шт	3,4,5,6,8	4680014640186



ПРАКТИКА Набор сверл по кирпичу 4 шт.

 серия
 Сделай Сам

Сверло спиральное изготовлено из высококачественной углеродистой инструментальной стали. Твердосплавная напайка обеспечивает высокую скорость сверления и длительный срок службы. Предназначено для ударного сверления кирпича, природного и искусственного камня, легкого бетона. Для ударных дрелей.

Арт.	Описание	Диаметры сверл, мм	EAN-13
640-193	Набор сверл по бетону 4 шт	4,5,6,8	4680014640193



ПРАКТИКА Набор сверл по стеклу 4 шт.

 серия
 Сделай Сам

Твердосплавная напайка изготовлена из карбида вольфрама. Специальный профиль и алмазная заточка позволяют производить засверливание с особой точностью.

Предназначено для сверления стекла и мягкой керамической плитки, не для керамогранита. Использовать охлаждение водой. Рекомендуемая скорость вращения 400-800 об/мин. Рекомендуется работать с использованием СОЖ.

Арт.	Описание	Диаметры сверл, мм	EAN-13
640-209	Набор сверл по стеклу / плитке 4 шт	3,4,5,6	4680014640209



Не для керамогранита!
Для сверления керамогранита используйте алмазные трубчатые коронки (стр. 170).

ПРАКТИКА Набор буров по бетону 3 шт.

 серия
 Сделай Сам

Предназначены для ударного сверления бетона, кирпича и натурального камня перфоратором с патроном SDS-plus. Изготовлены из высоколегированной инструментальной стали, оснащены твердосплавной напайкой. Перед установкой в патрон хвостовик рекомендуется смазать специальной смазкой (стр. 198).

Арт.	Диаметр, мм	Рабочая длина, мм	Общая длина, мм	EAN-13
640-216	5	50	110	4680014640216
	6	50	110	
	8	50	110	



Карманные мультиулы



(812) 942-7-942 www.sp...instrument.ru

Карманные мультитулы ПРАКТИКА

Упаковка. Блистер с евроотверстием

Количество функций: **12 в 1**

Евроотверстие 32 мм

Для мелкого ремонта

В походе

На рыбалке

На велосипедной прогулке

Артикул: Арт. 774-156

Чехол для ношения на поясе

Описание инструмента и перечень функций

Количество функций: **12 в 1**

Многофункциональный инструмент

Рекомендации по применению

Артикул: Арт. 773-156

Штрихкод в системе EAN-13

Включает:

- пассатижи
- кусачки
- 2 ножа
- нож
- линейка
- напильник
- открывалка для консервных банок
- открывалка для бутылок
- 2 плоские отвертки
- крестовая отвертка

Незаменим на рыбалке, в походе, на охоте, велосипедной прогулке, незаменим в качестве вспомогательного средства набора.

ООО «Северная Стрела»
Юр. адрес: Россия, СПб,
ул. Францава 2/а, 120110, 4/а 49.
WWW.PRAKTIKA-TOOLS.RU

ПРАКТИКА Наборы мультитулов

серия **МАСТЕР**

Набор многофункциональных инструментов, незаменимый персональный помощник в походе, на рыбалке, велосипедной прогулке, в автомобиле и хозяйстве.

Все инструменты набора изготовлены из нержавеющей стали и анодированного алюминия, в комплект входит нейлоновый чехол с поясным креплением.

8 в 1

6 в 1

12 в 1

Артикул: Арт. 775-037

8 в 1

Карманный нож оснащенный всеми необходимыми функциями для повседневного использования, небольшого путешествия или загородной прогулки.

Включает:

- 2 лезвия
- ножницы
- консервный нож
- отвертка плоская
- открывалка для бутылок
- штопор
- шило

6 в 1

Ультра-компактный брелок-нож в прочном алюминиевом корпусе с максимальным набором функций

Включает:

- фонарь
- нож
- 2 плоские отвертки
- крестовая отвертка
- открывалка для бутылок

12 в 1

Включает:

- плоскогубцы, кусачки
- ребра на рукоятках для ковки срезов
- нож
- инструмент для чистки рыбы
- линейка
- пила по дереву
- напильник
- 2 плоские отвертки
- крестовая отвертка
- консервный нож
- открывалка для бутылок

В комплект входит чехол для ношения на поясе.

EAN-13: 463006775037



Арт. 775-044

Дисплей на 6 наборов



8 в 1



10 в 1

Карманный нож оснащенный всеми необходимыми функциями для повседневного использования, небольшого путешествия или загородной прогулки.

Включает:
- 2 лезвия,
- ножницы,
- консервный нож,
- отвертка плоская,
- открывалка для бутылок,
- штопор,
- шило.

Включает:

- плоскогубцы,
- кусачи,
- нож,
- пила,
- ножницы,
- напильник,
- отвертка плоская,
- отвертка крестовая,
- консервный нож,
- открывалка для бутылок.

В комплект входит чехол для ношения на поясе.

EAN-13: 4630006775044



Арт. 775-051



6 в 1



12 в 1

Ультра-компактный брелок-нож в прочном алюминиевом корпусе с максимальным набором функций

Включает:
- фонарь,
- нож,
- 2 плоские отвертки,
- крестовая отвертка,
- открывалка для бутылок.

Включает:

- плоскогубцы, кусачи,
- ребра на рукоятках для колки орехов,
- нож,
- инструмент для чистки рыбы,
- линейка,
- пила по дереву,
- напильник,
- 2 плоские отвертки,
- крестовая отвертка,
- консервный нож,
- открывалка для бутылок.

В комплект входит чехол для ношения на поясе.

EAN-13: 4630006775051



Арт. 777-482

Фонарь



12 в 1

Компактный светодиодный фонарь в прочном алюминиевом корпусе.

Включает:
- плоскогубцы, кусачи,
- ребра на рукоятках для колки орехов,
- нож,
- инструмент для чистки рыбы,
- линейка,
- пила по дереву,
- напильник,
- 2 плоские отвертки,
- крестовая отвертка,
- консервный нож,
- открывалка для бутылок.

Включает:

- плоскогубцы, кусачи,
- ребра на рукоятках для колки орехов,
- нож,
- инструмент для чистки рыбы,
- линейка,
- пила по дереву,
- напильник,
- 2 плоские отвертки,
- крестовая отвертка,
- консервный нож,
- открывалка для бутылок.

В комплект входит чехол для ношения на поясе.

EAN-13: 4630006777482

ПРАКТИКА Карманные мультитулы

 серия
МАСТЕР

Многофункциональный инструмент – незаменимый персональный помощник в походе, на рыбалке, велосипедной прогулке, в автомобиле и хозяйстве. Изготовлен из нержавеющей стали и анодированного алюминия, в комплект входит нейлоновый чехол с поясным креплением.



Арт. 773-156

**12 в 1**серия
МАСТЕР

Включает:

- плоскогубцы, кусачки,
- нож,
- нож для чистки рыбы,
- линейка,
- пила по дереву,
- напильник,
- 2 плоские отвертки,
- крестовая отвертка,
- консервный нож,
- открывалка для бутылок.

В комплект входит чехол для ношения на поясе.

EAN-13: 4630006773156



Арт. 776-683

**11 в 1**серия
МАСТЕР

Включает:

- плоскогубцы, кусачки,
- нож,
- линейка,
- пила,
- напильник,
- 2 плоские отвертки,
- крестовая отвертка,
- консервный нож,
- открывалка для бутылок,
- шило.

В комплект входит чехол для ношения на поясе.

EAN-13: 4630006776683



Арт. 999-251

**8 в 1**серия
ЭКСПЕРТ

Включает:

- плоскогубцы, кусачки,
- нож,
- 2 плоские отвертки,
- крестовая отвертка,
- шестигранный ключ,
- разводной ключ,
- клипса для ношения на поясе.

EAN-13: 8004559999251



Арт. 774-351

**10 в 1**серия
ЭКСПЕРТ

Включает:

- плоскогубцы,
- кусачки,
- карабин,
- ножницы,
- фонарь,
- отвертка плоская,
- отвертка крестовая,
- консервный нож,
- открывалка для бутылок,
- нож с большим лезвием.

В комплект входит чехол для ношения на поясе.

EAN-13: 4630006774351



Арт. 773-149

**10 в 1**серия
ЭКСПЕРТ

Включает:

- разводной ключ
- молоток
- плоскогубцы
- кусачки
- нож
- напильник
- серрейторный нож
- плоская отвертка
- держатель отверточных насадок
- набор отверточных насадок

В комплекте 12 наиболее часто используемых отверточных насадок, а также чехол для ношения на поясе.

EAN-13: 4630006773149

Электронные инструменты



(812) 942-7042 www.spb-instrument.ru



Детектор универсальный ПРАКТИКА

Упаковка. Коробка на подвесе с евроотверстием



Преимущества новой упаковки:
- можно открыть без повреждения,
- можно выставлять в упаковке и без.

Технические характеристики, функции и параметры

Артикул



ПРАКТИКА Детектор универсальный ДУ-100М

серия ЭКСПЕРТ

Детектор универсальный предназначен для обнаружения скрытой проводки, труб, арматуры, а также неметаллических элементов в бетонных и кирпичных конструкциях при проведении строительно-монтажных, сантехнических, электротехнических и отделочных работ. Большой дисплей и удобный интерфейс облегчает выполнение поиска и разметки.

Прочие параметры:

- Дисплей 2,4"
- Подсветка дисплея
- Питание, В: 1 x 9 (тип 6LR61)
- Диапазон рабочих температур, °С: -10... +50
- Диапазон температур хранения, °С: -20... +70
- Относительная влажность воздуха, %: до 90
- Класс защищенности корпуса: IP54

Характеристики	Артикул: 912-236
Глубина обнаружения стали, мм	до 100
Глубина обнаружения цветных металлов, мм	до 70
Глубина обнаружения электропроводки, мм	до 50
Глубина обнаружения дерева, мм	до 20
Автоматическая калибровка	
Автоматическое отключение, мин	5
Время работы (приблизительно), ч	4
Вес, кг	0,18
Комплектация	чехол, 1 x 6LR61
Габариты (ДхШхВ), мм	
EAN-13	4640027912236



МАКСИМАЛЬНАЯ ГЛУБИНА ОБНАРУЖЕНИЯ, мм

- 1 Сталь - до 100
- 2 Цветные металлы - до 70
- 3 Провода под напряжением переменного тока 220В / 50Гц - до 50
- 4 Дерево - до 20

Дальномеры лазерные ПРАКТИКА

Упаковка. Коробка на подвесе с евроотверстием

Евроотверстие
32 мм

серия
ЭКСПЕРТ

Максимальная
длина
измерений

Теорема
Пифагора

Вычисление
площади и
объема

MIN / MAX
результаты

Установка на
штатив,
резьба 1/4"



**Преимущества
новой упаковки:**
- можно открыть без
повреждения,
- можно выставлять
в упаковке и без.

**Технические
характеристики,
функции и
параметры**

Артикул

Штрихкод в
системе EAN-13



ПРАКТИКА Дальномер лазерный ДЛ-20

серия
ЭКСПЕРТ

Лазерный дальномер предназначен для быстрого измерения расстояний до 20м с высокой точностью при производстве строительно-монтажных, планировочных и геодезических работ. Ультракompактный дизайн и простой интерфейс существенно увеличивают производительность при проведении измерений.

Особенности:

- Большой дисплей и крупные, хорошо читаемые цифры,
- Совершенная оптика – круглая большая, не дающая искажений принимающая линза.

Функции:

- Измерение расстояний, вычисление площади и объема
- Непрерывное измерение, определение минимального и максимального значения
- Возможность измерения от переднего или заднего торца дальномера
- Подсветка дисплея
- Автоматическое выключение: 3 мин
- Параметры лазера: II класс, 635 нм



Арт.	Модель	Диапазон измеряемой длины, м	Максимальная погрешность измерений, мм	Питание	Габариты (ДхШхВ), мм	EAN-13
247-170	ДЛ-20	0,15 - 20	±1,0	2 x AAA	95 x 35 x 23	4640018247170

ПРАКТИКА Дальномеры лазерные

серия
ЭКСПЕРТ

Лазерный дальномер предназначен для быстрого измерения расстояний до 100м с высокой точностью и обработки полученных данных при производстве строительно-монтажных, планировочных и геодезических работ.

Функции:

- Измерение расстояний, вычисление площади и объема
- Косвенные вычисления расстояний по теореме Пифагора
- Арифметические действия над результатами: сложение и вычитание
- Возможность измерения от переднего или заднего торца дальномера и от точки крепления к штативу
- Единицы измерения: метры, футы, дюймы
- Подсветка дисплея
- Память: до 20 измерений
- Автоматическое выключение: 5 мин
- Параметры лазера: II класс, 635 нм



Арт.	Модель	Диапазон измеряемой длины, м	Максимальная погрешность измерений, мм	Питание	Габариты (ДхШхВ), мм	EAN-13
649-387	ДЛ-40	0,05 - 40	±1,5	2 x AAA	127 x 52 x 26	4680014649387
649-394	ДЛ-60	0,05 - 60	±1,5	2 x AAA	127 x 52 x 26	4680014649394
649-400	ДЛ-80	0,05 - 80	±1,5	2 x AAA	127 x 52 x 26	4680014649400
243-882	ДЛ-100	0,05 - 100	±1,5	2 x AAA	127 x 52 x 26	4640018243882





Характеристики и особенности:
Защита от запотевания и царапин,
4 позиции регулировки дужек,
Масса 32 г.

ПРАКТИКА Очки красные
для работы с лазерными инструментами

серия
ЭКСПЕРТ

Очки красные предназначены для улучшения видимости красного лазерного луча на поверхности в условиях яркого естественного или искусственного освещения или на предельных для видимости расстояниях при работе с лазерными инструментами. Очки приглушают восприятие глазом всех цветов спектра кроме красного. Изготовлены из поликарбоната с специальным антибликовым покрытием и защитным слоем предотвращающим запотевание и предохраняющим от появления царапин. Очки имеют линзы с панорамным широким обзором и ступенчато регулируемые по длине нейлоновые дужки. Рекомендуется применять при работе с лазерными инструментами - дальномерами или нивелирами с длиной волны от 600 до 700 нм.

Арт.	Световой фильтр	Длина волны лазерного луча, нм	Материал	Упаковка	EAN-13
917-378	красный	600 - 700	поликарбонат	блистер	4640027917378



Внимание: очки не защищают глаза от воздействия лазерного излучения. Не направлять лазерный луч в глаза!

Нивелиры лазерные **ПРАКТИКА**

ПРАКТИКА Уровень лазерный

серия
ЭКСПЕРТ



Предназначен для быстрой разметки горизонтальных линий при производстве строительно-монтажных и планировочных работ. С помощью поперечного луча при установке на универсальный кронштейн, входящий в комплект поставки, позволяет производить точную разметку линий под различными углами к горизонту. Особенно удобен при укладке настенной плитки, установке окон, дверей, различных интерьерных работах: навешивании полок, картин, карнизов, светильников и др. Предусмотрена возможность работы с штативом.

Технические характеристики:

- Максимальная дальность видимости: линии 3 м, точки 20
- Лазер II класса, линия 635 нм, точка 650 нм
- Точность лазера: линия 1 мм/м, точка 0.5 мм/м
- Точность пузырьковых уровней 1 мм/м
- Мощность < 1 мВт
- Питание: 2 x 1.5 В (AAA)

Арт.	Максимальная дальность луча, м	Точность лазера, мм/м	Питание	Масса, кг	Габариты (ДхШхВ), мм	EAN-13
649-417	линия - 3 точка - 20	линия ± 1 точка ± 0,5	2 x AAA	0,31	165x23x34	4680014649417

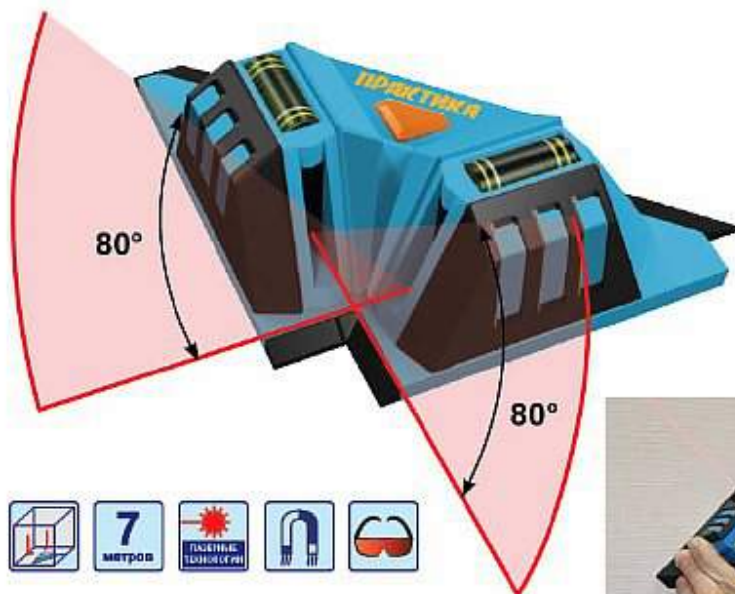

ПРАКТИКА
Уровень для укладки плитки

серия
ЭКСПЕРТ

Предназначен для разметки при укладке плитки на пол или на стену, по прямой или по диагонали. Проецирует две взаимно перпендикулярные, четко видимые линии. Пузырьковые уровни позволяют точно позиционировать лучи по вертикали, горизонтали или диагонали. Дискретность угла транспортира 5°. Предусмотрена возможность крепления уровня на стену под любым углом с помощью встроенных магнитов и металлической площадки, входящей в комплект.

Технические характеристики:

- Максимальная дальность видимости 7 м
- Точность ± 0.5 мм/м
- Лазер II класса, 635 нм
- Мощность < 1 мВт
- Питание: 2 x 1.5 В (AA)



Арт.	Максимальная дальность луча, м	Точность лазера, мм/м	Питание	Масса, кг	Габариты (ДхШхВ), мм	EAN-13
649-448	7	±0,5	2 x AA	0,32	160 x 9 x 9	4680014649448



ПРАКТИКА

Нивелир лазерный НЛ-2Л

серия **ЭКСПЕРТ**

Предназначен для быстрой разметки строго горизонтальных и вертикальных линий при производстве строительно-монтажных и планировочных работ. Проецирует взаимно перпендикулярные лучи в горизонтальной и вертикальной плоскостях. Применяется для укладки настенной плитки, установке окон, дверей, навешивании полок, картин, карнизов, светильников и других интерьерных работах. Автоматическое нивелирование. Нивелир имеет резьбу 1/4" для установки на штатив.

Технические характеристики:

- Максимальная дальность видимости 10м
- Диапазон самовыравнивания $\pm 4^\circ$
- Время самовыравнивания 5с
- Точность ± 0.5 мм/м
- Лазер II класса, 635нм
- Мощность < 1мВт
- Питание: 2x1.5В (AAA)



Арт.	Максимальная дальность луча, м	Точность видимости, мм/м	Питание	Масса, кг	Габариты (ДхШхВ), мм	EAN-13
649-424	10	$\pm 0,5$	2 x AAA	0,254	65 x 65 x 56	4680014649424



(812) 942-7-942 www.spb-instrument.ru

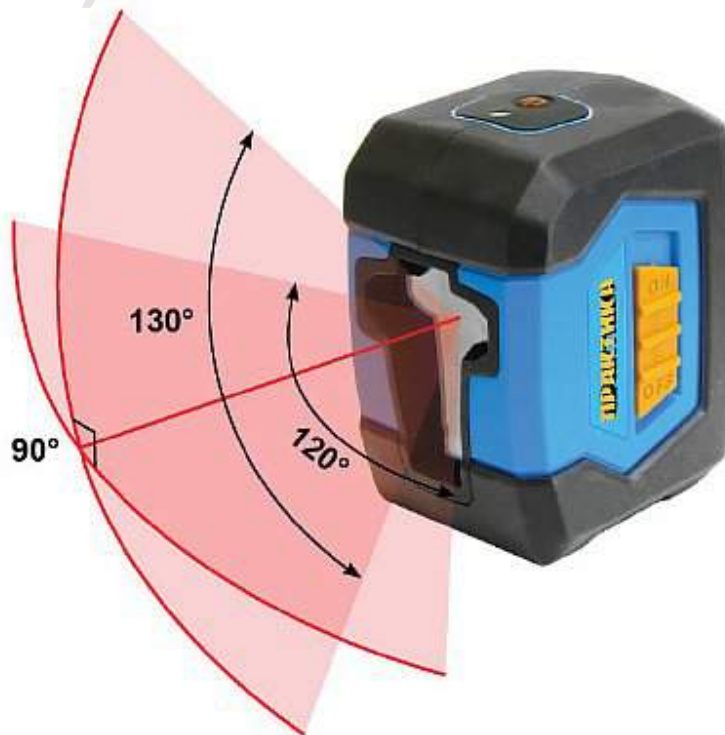

ПРАКТИКА

Нивелир лазерный НЛ-2ЛФ

серия **ЭКСПЕРТ**

Предназначен для быстрой разметки строго горизонтальных и вертикальных линий при производстве строительно-монтажных и планировочных работ. Проецирует взаимно перпендикулярные лучи в горизонтальной и вертикальной плоскостях. Применяется для укладки настенной плитки, установке окон, дверей, навешивании полок, картин, карнизов, светильников и других интерьерных работах. Автоматическое нивелирование. Фиксация под углом. Нивелир имеет резьбу 1/4" для установки на штатив.

Технические характеристики:

- Фиксация под углом
- Максимальная дальность видимости 10м
- Диапазон самовыравнивания $\pm 4^\circ$
- Время самовыравнивания 5с
- Точность ± 0.5 мм/м
- Лазер II класса, 635нм
- Мощность < 1мВт
- Питание: 2x1.5В (AA)

Арт.	Максимальная дальность луча, м	Точность видимости, мм/м	Питание	Масса, кг	Габариты (ДхШхВ), мм	EAN-13
245-909	10	$\pm 0,5$	2 x AA	0,28	71 x 56 x 86	4640018245909



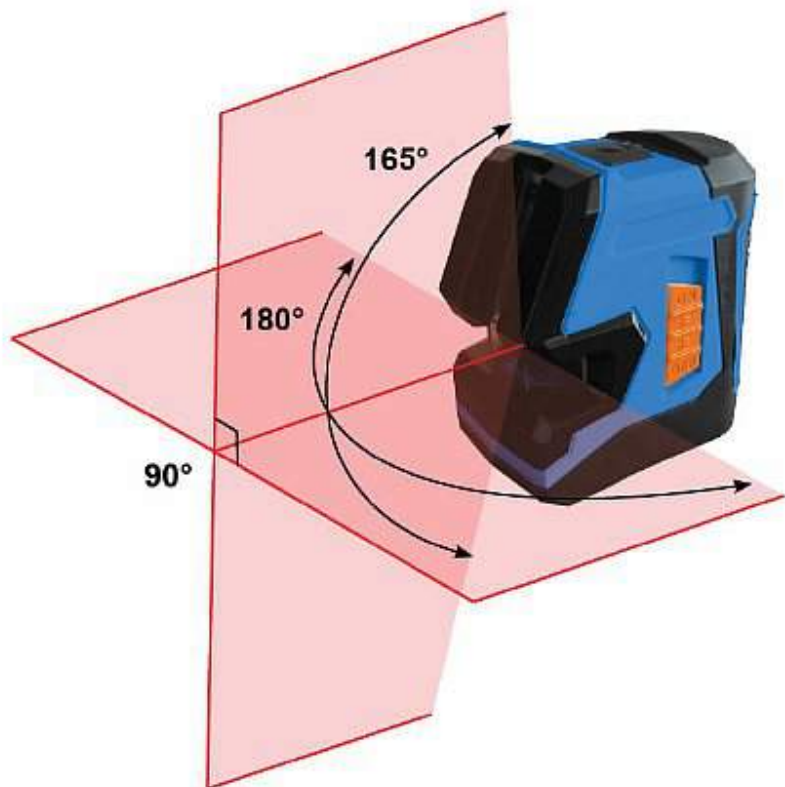

ПРАКТИКА

Нивелир лазерный НЛ-180-2

серия **ЭКСПЕРТ**

Предназначен для быстрой разметки строго горизонтальных и вертикальных линий при производстве строительно-монтажных и планировочных работ. Проецирует взаимно перпендикулярные лучи в горизонтальной и вертикальной плоскостях с углом 180°/165°. Применяется для укладки настенной плитки, установке окон, дверей, навешивании полок, картин, карнизов, светильников и других интерьерных работах. Автоматическое нивелирование. Фиксация под углом. Нивелир имеет резьбу 1/4" для установки на штатив.

Технические характеристики:

- Фиксация под углом
- Максимальная дальность видимости 10м
- Диапазон самовыравнивания ± 4°
- Время самовыравнивания 5с
- Точность ± 0.5 мм/м
- Лазер II класса, 635нм
- Мощность < 1мВт
- Питание: 2x1.5В (АА)

Арт.	Максимальная дальность луча, м	Точность видимости, мм/м	Питание	Масса, кг	Габариты (ДхШхВ), мм	EAN-13
245-916	10	±0,5	2 x AA	0,305	88 x 60 x 98	4640018245916



(812) 942-7-942 www.spb-instrument.ru

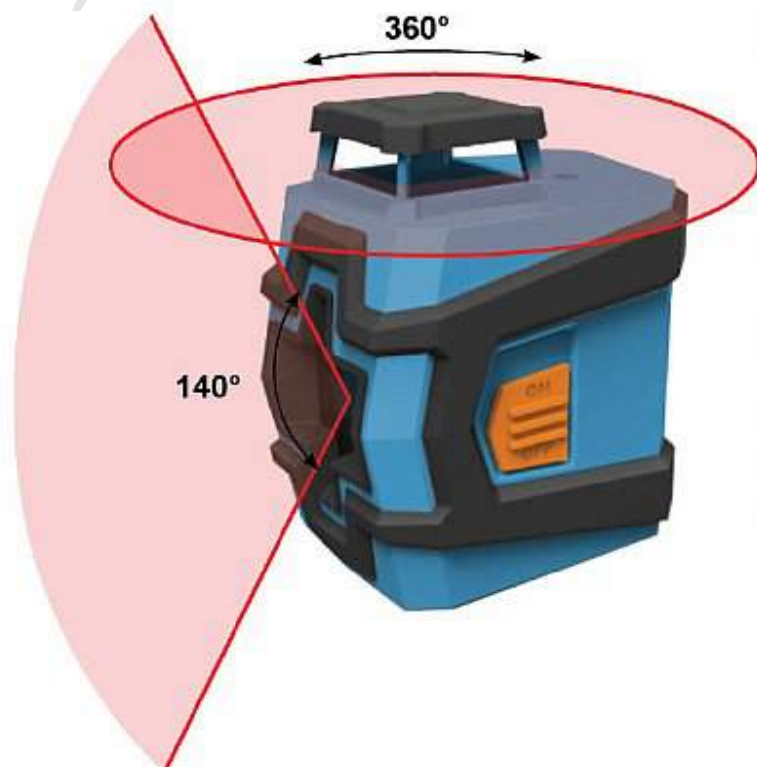

ПРАКТИКА

Нивелир лазерный НЛ-360

серия **ЭКСПЕРТ**

Нивелир лазерный самовыравнивающийся предназначен для быстрой разметки строго горизонтальных и вертикальных линий при производстве строительно-монтажных и планировочных работ. Проецирует линию в горизонтальной плоскости на угол 360° и вертикальную линию во фронтальной полусфере. Применяется для укладки настенной плитки, установке потолков, окон, дверей, навешивания полок, картин, карнизов, светильников и других при производстве других интерьерных работ. Автоматическое нивелирование. Нивелир имеет резьбу 1/4" для установки на штатив. Возможно отключение маятника самовыравнивания и разворот лучей на любой произвольный угол. Обрезиненный корпус улучшает эргономику при манипуляциях с нивелиром, снижая вероятность падения.

Технические характеристики:

- Максимальная дальность видимости 10 м
- Диапазон самовыравнивания ± 4°
- Время самовыравнивания 4 с
- Точность ± 0.5 мм/м
- Лазер II класса, 635 нм
- Мощность < 1 мВт
- Питание: 4 x 1.5 В (АА)

Арт.	Максимальная дальность луча, м	Точность видимости, мм/м	Питание	Масса, кг	Габариты (ДхШхВ), мм	EAN-13
649-431	10	±0,5	4 x AA	0,332	90 x 69 x 111	4680014649431



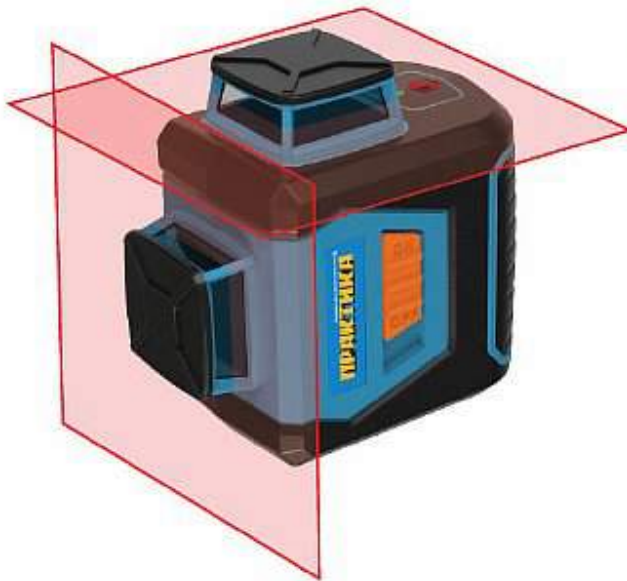

ПРАКТИКА

Нивелир лазерный НЛ360-2

серия **ЭКСПЕРТ**

Предназначен для быстрой разметки строго горизонтальных и вертикальных линий при производстве строительно-монтажных и планировочных работ. Проецирует 2 взаимно перпендикулярные линии в горизонтальной и вертикальной плоскости в диапазоне 360°. Применяется для укладки настенной плитки, при установке перегородок, окон, дверей, навешивании полок, картин, карнизов, светильников и других интерьерных работах. Автоматическое нивелирование. Нивелир имеет резьбу 1/4" для установки на штатив.

Технические характеристики:

- Максимальная дальность луча 20 м
- Диапазон самовыравнивания ± 4°
- Время самовыравнивания 4 с
- Точность ± 0.5 мм/м
- Лазер II класса, 635 нм
- Мощность < 1 мВт
- Питание: 4 x 1.5 В (AA)



Алюминиевый кейс

Арт.	Максимальная дальность луча, м	Точность видимости, мм/м	Питание	Масса, кг	Габариты (ДхШхВ), мм	EAN-13
910-454	20	±0,5	4 x AA	0,390	112 x 65.2 x 107	4640027910454

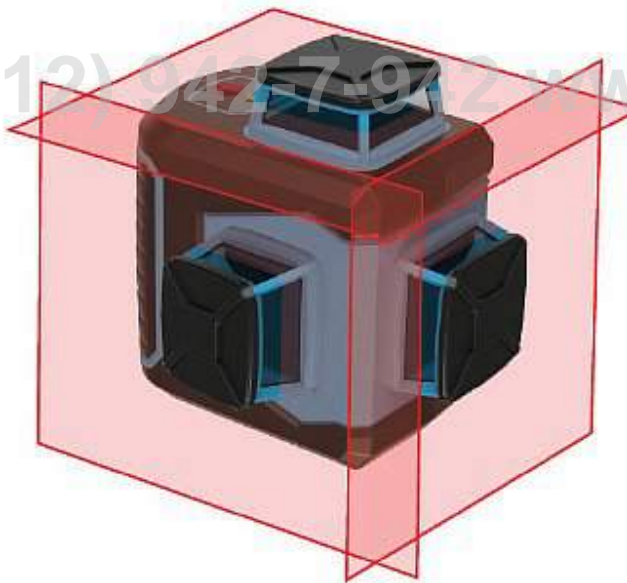

ПРАКТИКА

Нивелир лазерный НЛ360-3К

серия **ЭКСПЕРТ**

Предназначен для быстрой разметки строго горизонтальных и вертикальных линий при производстве строительно-монтажных и планировочных работ. Проецирует линию в горизонтальной плоскости в диапазоне 360° и 2 взаимно перпендикулярные линии 360° в вертикальной плоскости.

Применяется для укладки настенной плитки, при установке перегородок, окон, дверей, навешивании полок, картин, карнизов, светильников и других интерьерных работах. Автоматическое нивелирование.

Нивелир имеет резьбу 1/4" для установки на штатив.

Технические характеристики:

- Максимальная дальность луча 20 м
- Диапазон самовыравнивания ± 4°
- Время самовыравнивания 4 с
- Точность ± 0.5 мм/м
- Лазер II класса, 635 нм
- Мощность < 1 мВт
- Питание: 4 x 1.5 В (AA)



Пластиковый кейс

В наборе:



Очки красные*



4x батарейки AA



Кронштейн



Лазерная мишень



Пластиковый кейс

Арт.	Максимальная дальность луча, м	Точность видимости, мм/м	Питание	Масса, кг	Габариты (ДхШхВ), мм	EAN-13
910-447	20	±0,5	4 x AA	0,395	106 x 84 x 107	4640027910447



*Очки красные предназначены для улучшения видимости луча на поверхности в условиях яркой освещенности.

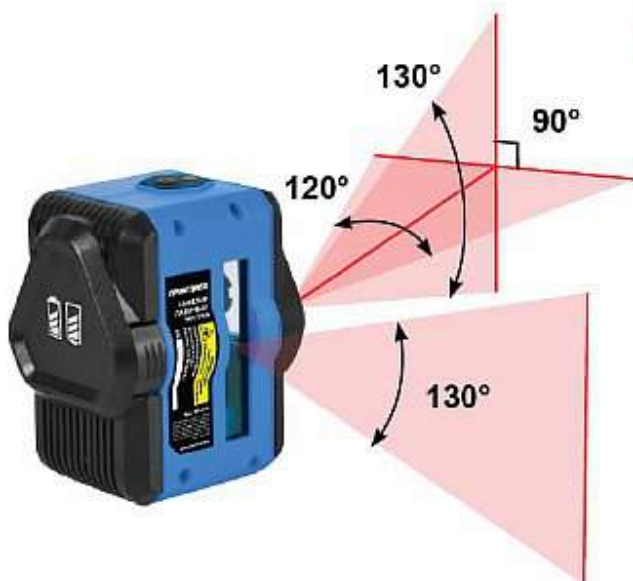

ПРАКТИКА

Нивелир лазерный НЛ-ЗЛФ

серия **ЭКСПЕРТ**

Лазерный самовыравнивающийся нивелир ПРАКТИКА НЛ-ЗЛФ предназначен для быстрой разметки строго горизонтальных и вертикальных линий при производстве строительно-монтажных и планировочных работ. Проецирует линию в горизонтальной плоскости на угол 120° и 2 вертикальные линии на угол 130°. Линии расположены под углом 90° друг к другу.

Применяется для укладки настенной плитки, установки перегородок, окон, дверей, подвесных потолков, навешивания полок, картин, карнизов, светильников и при проведении других интерьерных работ. Автоматическое нивелирование. Предусмотрена фиксация лучей в включенном состоянии для поворота нивелира на любой произвольный угол в любой плоскости.

Предусмотрена возможность работы на штативе. Резьба штатива 1/4".

Технические характеристики:

- Максимальная дальность видимости луча: 10 м
- Диапазон самовыравнивания ± 5°
- Время самовыравнивания до 4 с
- Точность ± 0,5 мм/м
- Параметры лазера: 2-й класс, 635нм, <1мВт
- Питание: 2 x 1,5 В (тип АА)

Арт.	Максимальная дальность луча, м	Точность видимости, мм/м	Питание	Масса, кг	Габариты (ДхШхВ), мм	EAN-13
917-170	10	±0,5	2 x АА	0,250	63 x 76 x 91	4640027917170



(812) 942-7-942 www.spb-instrument.ru

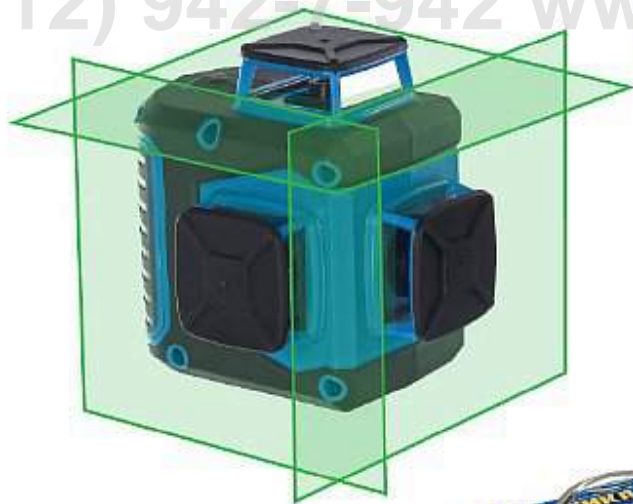

ПРАКТИКА

Нивелир лазерный НЛЗ-360-3 «ИЗУМРУД»

серия **ЭКСПЕРТ**

Предназначен для быстрой разметки строго горизонтальных и вертикальных линий при производстве строительно-монтажных и планировочных работ. Проецирует линию в горизонтальной плоскости в диапазоне 360° и 2 взаимно перпендикулярные линии 360° в вертикальной плоскости. Зеленый лазерный луч в несколько раз более яркий и легко читается глазом на предельной дальности даже в условиях хорошей освещенности.

Применяется для укладки настенной плитки, при установке перегородок, окон, дверей, навешивании полок, картин, карнизов, светильников и других интерьерных работах. Автоматическое нивелирование. Предусмотрена возможность работы со штативом.

Технические характеристики:

- Максимальная дальность видимости луча 20 м
- Диапазон самовыравнивания ± 4°
- Время самовыравнивания 4 с
- Точность ± 0,5 мм/м
- Лазер II класса, 532 нм, мощность < 1 мВт
- Питание: 4 x 1,5 В (АА)



Алюминиевый кейс

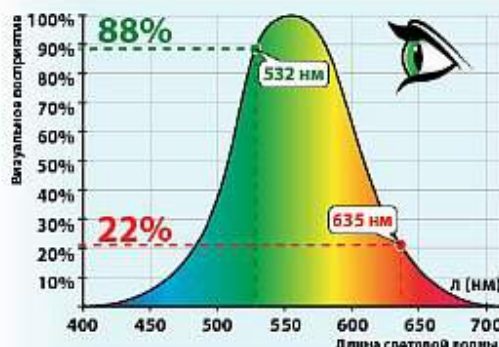

Арт.	Максимальная дальность луча, м	Точность видимости, мм/м	Питание	Масса, кг	Габариты (ДхШхВ), мм	EAN-13
917-187	20	±0,5	4 x АА	0,395	106 x 84 x 107	4640027917187



Штативы и кронштейны ПРАКТИКА



Арт. 245-961

Арт. 917-316, 245-954

ПРАКТИКА Штативы телескопические

серия ПРОФИ

Складные штативы ПРАКТИКА предназначены для использования совместно с лазерными дальномерами, нивелирами, построителями плоскостей и другими подходящими измерительными инструментами с резьбовым креплением 1/4". Так же штативы могут быть использованы с фото- видео- аппаратурой. Штативы изготовлены из прочного алюминиевого сплава и ударопрочного пластика. Штатив (Арт. 245-961) оснащен элевационной головкой с изменяемым в 3-х плоскостях положением. Упорные ноги имеют складную 3-х секционную конструкцию с возможностью фиксации каждой секции отдельно.

Арт.	L1 Высота штатива, м	L2 Подъем головки, м	Масса, кг	Посадочная резьба	EAN-13
917-316	0,4 - 1,1	0 - 0,24	0,7	1/4"	4640027917316
245-954	0,4 - 1,3	0 - 0,24	0,7	1/4"	4640018245954
245-961	0,6 - 1,5	0 - 0,26	1,3	1/4"	4640018245961



ПРАКТИКА Штатив-мини

серия ПРОФИ

Предназначен для установки лазерных нивелиров, дальномеров, построителей плоскостей, других подходящих измерительных инструментов с резьбовым креплением 1/4". Так же штатив может быть использован с фото- и видео- аппаратурой. Изготовлен из стали и ударопрочного пластика. В сложенном виде штатив занимает мало места и удобен для оперативного использования. Имеет регулировку угла наклона. Рекомендован для использования на ровных поверхностях. Высота штатива в разложенном состоянии 20 см.

Арт.	Высота штатива, м	Масса, кг	Посадочная резьба	EAN-13
245-947	0,20	0,110	1/4"	4640018245947



ПРАКТИКА Штатив с клипсой-зажимом

серия ПРОФИ

Предназначен для установки лазерных нивелиров, дальномеров, построителей плоскостей, других подходящих измерительных инструментов с резьбовым креплением 1/4". Так же штатив может быть использован с фото- и видео- аппаратурой. Изготовлен из стали и ударопрочного пластика. В сложенном виде штатив занимает мало места и удобен для оперативного использования. Имеет регулировку углов наклона в нескольких плоскостях. Оснащен зажимом для крепления на различные объекты, такие как: трубы, столешницы, стремянки, каркасы, полки и др. Высота штатива в разложенном состоянии 18 см.

Арт.	Высота штатива, м	Масса, кг	Посадочная резьба	EAN-13
245-930	0,18	0,210	1/4"	4640018245930



ПРАКТИКА Штатив-кронштейн для нивелиров

серия ПРОФИ

Предназначен для установки лазерных нивелиров и построителей плоскостей с резьбовым креплением 1/4". Может быть установлен на любой ровной поверхности, прикреплен к металлическим объектам, таким как трубы, каркасы и др., с помощью встроенного мощного магнита или подвешен на стену. В сложенном виде штатив занимает мало места и удобен для оперативного использования. Имеет винт точной установки площадки с нивелиром по высоте в диапазоне 80мм.

Арт.	Масса, кг	Посадочная резьба	EAN-13
245-923	0,160	1/4"	4640018245923



ПРАКТИКА Штатив кронштейн

серия ПРОФИ

Предназначен для установки лазерных дальномеров, нивелиров и построителей плоскостей с резьбовым креплением 1/4". Оснащен зубчатым реечным механизмом для быстрой и точной настройки по высоте. Диапазон подъема 48-120мм. База поворачивается на любой произвольный угол в горизонтальной плоскости с фиксацией винтом. Это позволяет проецировать вертикальные линии в диапазоне 360° поворачивая нивелир по горизонтали. Штатив имеет отверстие для крепления на стене и резьбовую посадку 1/2" для установки на штатив или боковое крепление распорной стойки.

Арт.	Высота штатива, м	Масса, кг	Посадочная резьба	EAN-13
911-239	0,20	0,110	1/4"	4640027911239



Рулетки измерительные ПРАКТИКА

Упаковка. Подвес с евроотверстием



ПРАКТИКА Рулетки измерительные

серия
ЭКСПЕРТ

10 особенностей профессиональных рулеток ПРАКТИКА:

- Корпус 2-х компонентный, обрезиненный, не скользкий, эргономичный, ударопрочный.
- Механизм - безрывковый с виброгашением. Обеспечивает плавный ход ленты.
- Толщина ленты 0,13 мм - уникальная стойкость к излому. Выдвигается на 2,5 м без излома в горизонтальной плоскости.
- Нейлоновое покрытие обеспечивает до 10 раз больший срок эксплуатации без ухудшения читаемости.
- Матовое не бликующее покрытие, крупные цифры - легко читать при любом освещении.
- 2-сторонняя печать шкалы. На лицевой стороне горизонтальная, на обратной - вертикальная.
- Магнитный крюк с двумя точками крепления. Возможность зацепа сверху и снизу заготовки.
- Автостоп ленты.
- Прочный плетеный ремешок для ношения на запястье, изготовлен из капронового волокна.
- Прочный металлический зажим для фиксации на поясе.

Арт.	Длина, мм	Ширина, мм	Толщина, мм	EAN-13
647-581	3	16	0,13	4680014647581
647-598	5	25	0,13	4680014647598
647-604	7,5	25	0,13	4680014647604
647-611	10	25	0,13	4680014647611



Уровни строительные ПРАКТИКА

серия
ЭКСПЕРТ

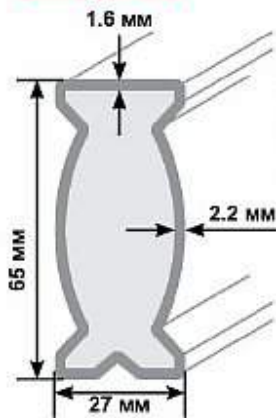

Уникальная форма и толщина стенок алюминиевого профиля позволяют уровню выдерживать значительные статические изгибающие и торсионные нагрузки сопоставимые с весом человека.

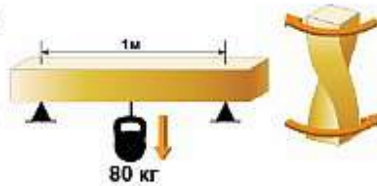

Ударостойкий ватерпас с уклономером

угол 1,5° угол 0° угол 3°



Метки, нанесенные на ватерпас, позволяют спроектировать угол наклона поверхности на величины 1,5° и 3°, например для стока воды в ванной комнате в трап.

серия
ПРОФИ

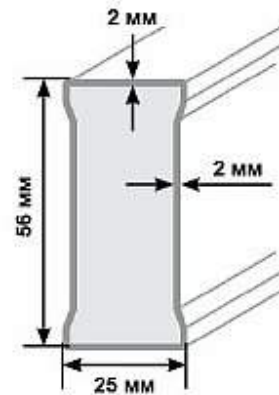
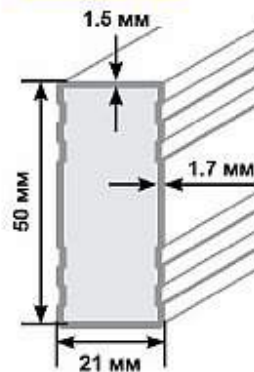

Съемные двухкомпонентные амортизационные торцевые заглушки

Угол обзора 130°



Специальная форма ватерпаса позволяет достигнуть максимального угла обзора в 130°.



Горизонтальный ватерпас



Вертикальный ватерпас



Ватерпас под углом 45°

Все уровни оснащены 3-мя ватерпасами.

Удобная прорезиненная ручка



Двухкомпонентные амортизационные торцевые заглушки



V-образный фрезерованный паз для труб

Позволяет установить уровень точно вдоль трубы.

Сферический ватерпас для максимального обзора



Фрезерованная поверхность



Уровни строительные профессиональные ПРАКТИКА

ПРАКТИКА уровни строительные профессиональные

 серия
ЭКСПЕРТ

Строительные уровни экспертного класса. Профиль сечения 28 x 66 мм сложной формы с множеством ребер жесткости и толщиной стенки до 2,2 мм обеспечивает уникальную жесткость и прочность. Изготовлен из термически упрочненного алюминиевого сплава АД33 с анодированным покрытием оранжевого цвета. Три ударопрочный ватерпаса 45°, 90° и 180° установлены с точностью 0,5 мм/м, изготовлены из акриловых синтетических смол, заполнены не замерзающей жидкостью, стойкой к воздействию ультрафиолета. Центральный ватерпас оснащен специальными полосками для использования уровня в качестве уклономера. Верхняя и нижняя плоскости фрезерованы для обеспечения высокой точности измерения. Нижняя плоскость

имеет V-образный паз, предназначен для установки уровня на объекты цилиндрической формы, такие как трубы. С обеих сторон профиль оснащен амортизирующими двухкомпонентными резиновыми заглушками, которые эффективно гасят удар в случае падения на торец. Для удобного использования профиль оснащен рукоятками с пластиковыми эргономическими вставками. Конструкция и применяемые материалы уровней Практика делают результаты измерений мало зависимыми от изменения температуры в широком диапазоне, что особенно важно в России.

Арт.	Масса, кг	Длина уровня, мм	Точность, мм/м	Кол-во глазков	Кол-во ручек	Особенности	Сечение профиля, мм	EAN-13
242-700	0,555	600	±0,5	3	1	V- паз	28 x 66	4640018242700
242-717	0,71	800						4640018242717
242-724	0,88	1000						4640018242724
242-731	1,04	1200			4640018242731			
242-748	1,275	1500			4640018242748			
242-755	1,635	2000			4640018242755			



ПРАКТИКА уровни строительные профессиональные

 серия
ПРОФИ

Строительные уровни профессионального класса. Профиль сечения 22 x 51 мм прямоугольной формы с множеством ребер жесткости и толщиной стенки до 1,7 мм обеспечивает прекрасную жесткость и прочность, не доступную многим аналогичным изделиям других производителей, при этом оставаясь очень легким и удобным в использовании. Изготовлен из термически упрочненного алюминиевого сплава АД33, покрытым прочной порошковой краской синего цвета. Три ударопрочный ватерпаса 45°, 90° и 180° установлены с точностью 0,5 мм/м, изготовлены из акриловых синтетических смол, заполнены не замерзающей

жидкостью, стойкой к воздействию ультрафиолета. Куполообразный центральный ватерпас позволяет считывать результат с различных углов обзора до 270°. Верхняя и нижняя плоскости фрезерованы для обеспечения высокой точности измерения. С обеих сторон профиль оснащен амортизирующими двухкомпонентными резиновыми заглушками, которые эффективно гасят удар в случае падения на торец. Конструкция и применяемые материалы уровней Практика делают результаты измерений мало зависимыми от изменения температуры в широком диапазоне, что особенно важно в России.

Арт.	Масса, кг	Длина уровня, мм	Точность, мм/м	Кол-во глазков	Особенности	Сечение профиля, мм	EAN-13
242-762	0,24	400	±0,5	3		22 x 51	4640018242762
242-779	0,335	600					4640018242779
242-786	0,435	800					4640018242786
242-793	0,53	1000					4640018242793
242-809	0,635	1200					4640018242809
242-816	0,78	1500					4640018242816
242-823	1,02	2000					4640018242823



ПРАКТИКА Уровни строительные магнитные

серия
ПРОФИ



"ТОРПЕДО"

Строительные уровни профессионального класса. Профиль с множеством ребер жесткости и толщиной стенки до 1,7 мм обеспечивает прекрасную жесткость и прочность. Изготовлен из термически упрочненного алюминиевого сплава АД33, покрытым прочной порошковой краской синего цвета. Три ударопрочный ватерпаса 45°, 90° и 180° с точностью 0,5 мм/м, изготовлены из акриловых синтетических смол, заполнены не замерзающей жидкостью, стойкой к воздействию ультрафиолета. Куполообразный центральный ватерпас позволяет считывать результат с различных углов обзора до 270°. Верхняя и нижняя плоскости фрезерованы для обеспечения высокой точности

измерения. С обеих сторон профиль оснащен амортизирующими резиновыми заглушками, которые эффективно гасят удар в случае падения на торец. Заглушки можно снять и использовать торцевой срез профиля для того, чтобы приложить его перпендикулярно поверхности, если того требуют условия измерений. Для удобного использования профиль оснащен рукояткой с пластичной эргономической вставкой.

Три мощных неодимовых магните встроены в профиль, позволяют надежно его крепить к различным металлическим объектам, таки как трубы, профили др.

Конструкция и применяемые материалы уровней Практика делают результаты измерений мало зависимыми от изменения температуры в широком диапазоне, что особенно важно в России.

Арт.	Масса, кг	Длина уровня, мм	Точность, мм/м	Кол-во глазков	Опции	Особенности	Профиль, мм	EAN-13
242-830	0,485	600	±0,5	3	рукоятка	магнитный	25 x 60	4640018242830
242-854	0,16	250	±0,75	3	V-паз	магнитный «ТОРПЕДО»	Н образный	4640018242854



ПРАКТИКА Уровень строительный литой ударный

серия
ПРОФИ



Профессиональный ударный уровень. Используется каменщиками и печниками при возведении конструкций из кирпичей. Изготовлен из литого, термически упрочненного алюминиевого сплава АД33, покрытым прочной порошковой краской синего цвета. Форма и расположение ребер жесткости смоделированы таким образом, чтобы передавать удар киянки с максимальной силой. На верхней части профиля расположены 2 резиновые площадки для работы киянкой. Два ударопрочный ватерпаса 90° и 180° с точностью 0,5 мм/м, изготовлены из акриловых синтетических смол, заполнены не замерзающей жидкостью, стойкой к воздействию ультрафиолета.

Нижняя плоскость фрезерована, для удобного использования профиль оснащен рукояткой.

Арт.	Масса, кг	Длина уровня, мм	Точность, мм/м	Кол-во глазков	Кол-во ручек	Особенности	Профиль, мм	EAN-13
242-861	0,875	600	±0,5	2	2	литой, ударный	25 x 60	4640018242861

ПРАКТИКА Уклономер строительный цифровой

серия
ЭКСПЕРТ



Цифровой уклономер экспертного класса. Предназначен для измерения угловых отклонений в любом пространственном положении. Профиль сечения 28 x 66 мм сложной формы с множеством ребер жесткости и толщиной стенки до 2,2 мм обеспечивает уникальную жесткость и прочность. Изготовлен из термически упрочненного алюминиевого сплава АД33 с анодированным покрытием оранжевого цвета. Два ударопрочных ватерпаса 90° и 180° с точностью 0,5 мм/м, изготовлены из акриловых синтетических смол, заполнены не замерзающей жидкостью, стойкой к воздействию ультрафиолета. В центральной части профиля встроено многофункциональный дисплей с подсветкой. Верхняя и нижняя плоскости фрезерованы для обеспечения высокой точности измерения. С обеих сторон профиль оснащен амортизирующими

двухкомпонентными резиновыми заглушками, которые эффективно гасят удар в случае падения на торец. Для удобного использования профиль оснащен рукояткой с пластичной эргономической вставкой. Наиболее удобен для установки стропил крыш, лестниц и других наклонных конструкция. Дополнительные функции: калибровка, фиксация результатов, звуковой сигнал при переходе через ноль.

Арт.	Масса, кг	Длина уровня, мм	Точность, мм/м	Кол-во глазков	Кол-во ручек	Питание	Профиль, мм	EAN-13
242-847	0,585	600	±0,5	2	1	6LR61	28 x 66	4640018242847